

BIBLIOTHEKSMÖBEL 2014

Alles für die perfekte Einrichtung



Wir sind für Sie da!

Rufen Sie uns einfach an oder schicken Sie uns eine E-Mail

ekz Deutschland	Tel. + 49 7121 144-	ekz Österreich	Tel. + 43 662 844699-
Möbel		Möbel	-10
Beratung, Angebote, Verkauf			
- Team Nord		Zentrale	-0
Berlin, Brandenburg, Bremen, Hamburg,		Fax	-19
Mecklenburg-Vorpommern, Niedersachsen, Nordhessen,		E-Mail	info@ekz.at
Nordrhein-Westfalen, Sachsen, Sachsen-Anhalt,			
Schleswig-Holstein, Thüringen	-440		
- Team Süd			
Baden-Württemberg, Bayern, Rheinland-Pfalz,			
Saarland, Südhessen	-410		
Produktmanagement	-226		
E-Mail	Moebel.Verkauf@ekz.de		
Fax	-271		
Bibliothekszubehör			
Beratung, Angebote, Verkauf	-420		
Produktmanagement	-233		
Leitsysteme, Beschriftungen	-224		
Bibliothekstechnik	-421		
E-Mail	Bibliothekszubehoer@ekz.de		
Fax	-478		
Medien			
- Baden-Württemberg, Bayern	-411		
- Niedersachsen, Nordrhein-Westfalen, Rheinland-Pfalz,			
Saarland	-412		
- Alle weiteren Bundesländer	-413		
Zentrale	-0		
Fax	-280		
E-Mail	info@ekz.de		
Internet	www.ekz.de		

Weitere Unternehmen der **ekz** Gruppe

divibib
digitale virtuelle
bibliotheken

divibib GmbH
Luisenstraße 19
65185 Wiesbaden
Deutschland
Tel. + 49 611 360049-15
Fax + 49 611 360049-19
info@divibib.com
www.divibib.com

easy  **check**
library technologies

EasyCheck GmbH & Co. KG
Steinbeisstraße 12
73037 Göppingen
Deutschland
Tel. + 49 7161 808600-0
Fax + 49 7161 808600-22
mail@easycheck.org
www.easycheck.org

NORIS
MEDIENVERPACKUNGEN

NORIS Transportverpackung GmbH
Lenkersheimer Straße 14
90431 Nürnberg
Deutschland
Tel. + 49 911 444454
Fax + 49 911 457173
info@noris-transportverpackung.de
www.noris-transportverpackung.de
www.bibliodiscpack.de

Metalloberflächen

Pk 1



Verkehrsweiß
ähnlich RAL 9016



Perlweiß
ähnlich RAL 1013



Weißaluminium
ähnlich RAL 9006



Graualuminium
ähnlich RAL 9007



Lichtgrau ähnlich RAL 7035



Schiefergrau ähnlich RAL 7015

Metalloberflächen

NEU

auf Anfrage



Weitere Metalloberflächen gemäß RAL-Farbfächer sind jederzeit möglich.

Acrylglas

Pk 1



Satiniert farblos

Acrylglas – für Stirnseitenverkleidungen

Pk 2



Rot



Orange

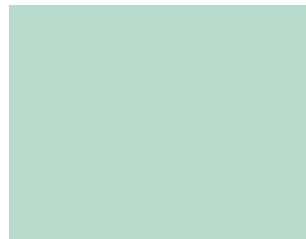

Grün



Blau

Weitere Acrylglasfarbtöne auf Anfrage

Kunstleder – für Sitzpolster Kid's Case



Rot



Orange

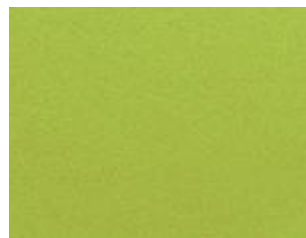

Limone



Blau

Weitere Kunstleder auf Anfrage

Segelstoff – für Kid's Case



Rot



Gelb



Blau

Weitere Segelstoffe auf Anfrage



Sehr geehrte Damen und Herren,

von der einfachen Regalplanung hin zur ganzheitlichen Beratung bei allen Fragen der Inneneinrichtung – in den letzten Jahren haben sich Art und Umfang der ekz-Planungsleistungen für Bibliotheken auf vielfältige Weise gewandelt.

Ganzheitlich, zielorientiert, dreidimensional – die Planungskonzepte der ekz als Fundament für zukunftsfähige Bibliotheken

Unsere Kunden erhalten von unseren Fachleuten zielorientierte, zukunfts-fähige Bibliothekskonzepte, die immer auch aktuelle gesellschaftliche Entwicklungen und Bibliothekstrends einbeziehen. Das geht weit über Planungen zu Regalmengen oder -typen hinaus und berücksichtigt neben Empfehlungen für passende Medienangebote auch Aspekte wie

- Konsequenzen des demografischen Wandels
- Aufenthaltsqualität in Bibliotheken
- die Bibliothek als Ort
- neue Ansprüche an Bibliotheksräume

Deutlich intensiver und umfassender als früher sind dabei Recherche, Kommunikation und Abstimmung mit den einzelnen Kunden. Um diesen Anforderungen gerecht zu werden, greifen wir auf die Kompetenz und das Know-how eines eigenen Planungsteams zurück, das inzwischen aus sieben erfahrenen Architekten und Innenarchitekten besteht und durch Experten aus den Bereichen Bibliotheksentwicklung und Medien ergänzt wird.

Neben den bekannten zweidimensionalen Planungen stellen wir unseren Kunden auf Wunsch auch dreidimensionale Planungsunterlagen zur Verfügung.

Um diesem ganzheitlichen Ansatz gerecht zu werden und Sie aktuell über unsere Angebote zu informieren, überarbeiten wir derzeit unsere Publikationen: In den Händen halten sie jetzt unseren komplett neu gestalteten **Gesamtkatalog Möbel**.

Als Erstes fällt die klare Gliederung in einen farbigen und in einen Schwarz-Weiß-Teil auf. Im farbigen Teil zeigen großformatige Abbildungen unsere Produkte in einem bereits realisierten Projekt – als Anregung

und Ideensammlung für unsere Kunden. Der Schwarz-Weiß-Teil enthält alle technischen Informationen, die Preise sowie Erläuterungen zu den verwendeten Fachbegriffen.

Unsere Produkte bringen Farbe in Ihre Bibliothek

Wir haben auf Messen und Fachveranstaltungen neue Trends aufgespürt und analysiert. Dies führte dazu, dass wir unsere Palette an angebotenen Oberflächen deutlich erweitert haben. Neben frischen Farben wurden auch verschiedene neue Holz- und Kunststoffdekore als Standard aufgenommen. Die Farbkarten auf den ausklappbaren Umschlagseiten zeigen Ihnen die vielfältigen Möglichkeiten. Selbstverständlich können wir auf Wunsch auch andere Oberflächen verwirklichen.

Nicht zuletzt haben wir das vergangene Jahr dazu genutzt, unser Produktportfolio zu prüfen, Bewährtes aufzufrischen und neue Angebote zu entwickeln. So gab es für unsere Verkaufsschlager, die Theken Ellipse und Move on, „Familienzuwachs“: Die Theke Ellipse ist inzwischen auch höhenverstellbar mit einem Elektromotor und optional sogar auf Rollen erhältlich. Die Theke Move on bieten wir ab sofort auch als Stehtheke an (beide Modelle finden Sie auf Seite 53).

Nach einer Verbuchungstheke komplett in Holzbauweise haben unsere Kunden immer wieder gefragt: Unser neues System BuchBar ergänzt nun das umfangreiche Programm (Seite 55).

Neue Präsentationsmöbel in Kombination mit der klassischen Theke sind jetzt – zusätzlich zu den gängigen Systembauelementen – im Programm: Hier finden Besucher hilfreiche Prospekte, Veranstaltungshinweise und mehr. Die Innenseite bietet funktionale Details, die dem Bibliothekspersonal die Arbeit erleichtern.

Um die Auswahl für Sie einfacher zu machen, haben wir für die Systeme SW und BuchBar Einzeltheken in verschiedenen Kombinationen zusammengestellt.

Selbstverständlich stehen Ihnen unsere Planungs- und Vertriebsteams für Fragen und Anregungen gerne zur Verfügung. Ihre Ansprechpartner sehen Sie auf Seite 81.

Überzeugen Sie sich einfach selbst von Einfallsreichtum und Qualität, lassen Sie sich von den vielfältigen Ideen begeistern – tauchen Sie ein in die Welt des neuen Möbelkataloges!

Viel Freude beim Durchblättern und bei den Planungen für Ihre Bibliothek wünscht Ihnen

Ihr

Andreas Ptack
Leitung Bibliotheksausstattung

• Inhaltsverzeichnis

	Produkt- beschreibungen	Technische Informationen
Regalsysteme	S. 8–27	S. 86–165
System R.1	S. 8–9	S. 86–95
System R.2	S. 10–11	S. 96–103
System R.3	S. 12–13	S. 104–111
System R.4	S. 14–15	S. 112–119
System R.5	S. 16–17	S. 120–129
System R.6	S. 18–19	S. 130–137
System R.7/2	S. 20–21	S. 138–147
System R.10/2	S. 22–23	S. 148–153
System R.10/4	S. 24–25	S. 154–159
System B 100 next	S. 26–27	S. 160–165
Zubehör Regale und Fachböden		S. 166–175
Stirnseitenverkleidungen	S. 28–33	
Acrylglasverkleidungen	S. 28–29	
Metallverkleidungen	S. 30–31	
Holzverkleidungen	S. 32–33	
Präsentation	S. 34–47	S. 176–199
Stirnseitenpräsentation	S. 34–35	S. 176–178
Zeitschriftenpräsentation	S. 36–37	S. 179–183
Präsentation im Regal	S. 40–41	S. 184–190
Präsentation im Raum	S. 42–43	S. 191–193
Im Fokus	S. 44–45	S. 194–195
Jugendbibliothek freestyle	S. 46–47	S. 196–199
Gaming	S. 48–49	S. 200–201
Kinderbibliothek	S. 50–51	S. 202–209
Theken	S. 52–61	S. 210–231
Einzeltheken	S. 52–53	S. 210–211
Theke BuchBar	S. 54–59	S. 212–223
Theke SW	S. 60–61	S. 224–231

	Produkt- beschreibungen	Technische Informationen
Bücherwagen	S. 62–63	S. 232–235
Aufenthalt und Kommunikation	S. 64–65	S. 236–248
Recherchieren	S. 66–67	S. 249–250
Schranksysteme	S. 68–71	S. 251–261
Zeitschriftenschränk	S. 38–39	S. 252–253
Akten- und Medienschränke	S. 68–69	S. 254–257
Taschenschränke	S. 70–71	S. 258–261
Beschriftung	S. 72–73	S. 262–267
Einzelmöbel	S. 74–75	
Individualisierung	S. 76–77	
BibCheck	S. 78–79	
Planungsservice	S. 80–81	
Montageanleitungen	S. 82	
Zertifikate	S. 83	
Register	S. 270–272	



Ursulinenschule Fritzlär

Regalsystem R.1

Metallteile weißaluminium,
Fachböden Birke naturholz furniert

● Regalsystem R.1

Geradlinig und flexibel: das Design für starke Akzente und klaren Ausdruck. Ein klassisch eckiger Rahmen bildet beim System R.1 die tragende Säule des Regals.

Ein groß dimensioniertes Profil betont die Vertikale.





Médiathèque Ouest Lingolsheim (Frankreich)

Regalsystem R.2

Metallteile schiefergrau mit Fachböden
Birke naturholzfarbend
Stirnseiten mit Plexiglasverkleidung und
Folienbeschriftung

● Regalsystem R.2

Individuell und überzeugend: Als optischer Höhepunkt verstärkt das gewölbte Tunnelprofil die Betonung der Vertikale und wird so zum prägnanten Detail.





Stadtbibliothek Marbach am Neckar

Regalsystem R.3
Metallteile weißaluminium
Holzteile kunststoffbeschichtet grau

● Regalsystem R.3

Additiv und wandlungsfähig: Aus zwei Wandregalen wird ein Doppelregal und umgekehrt. Design, das lebt und jede Veränderung mitmacht. Ein klassisch eckiger Rahmen ist die tragende Struktur des Systems. Die eigenständige Formensprache verstärkt die Präsenz des Regales im Raum.





**Otto-Hahn-Gesamtschule
Hamburg**

Regalsystem R.4
Metallteile weißaluminium,
Holzteile Birke naturholz furniert

● Regalsystem R.4

Ein Regalsystem aus Rundrohr, bei dem das Doppelregal aus zwei Wandregalen besteht – additiv, doppelt flexibel und jederzeit verwandelbar. Eine Konstruktion in attraktivem Design mit Potenzial für künftige räumliche Veränderungen.





Stadtbibliothek Wiesbaden

Regalsystem R.5

Metallteile schwarz

Regalverkleidung kunststoffbeschichtet

hochglanz weiß

● Regalsystem R.5

Puristisch, reduziert auf ein Minimum: eine Form, die sich zurückhält. Kennzeichen dieser optischen Leichtigkeit sind die hervorstehenden Fachböden – markant, aber nicht aufdringlich. Das klassisch quadratische Profil bildet die tragende Säule des Regals.





Mediathek Oberkirch

Regalsystem R.6

Metallteile verkehrsweiß,
Stirnseitenverkleidung Acrylglas satiniert

● Regalsystem R.6

Hervorstehende Fachböden in Kombination mit filigranem Rundrohr – so präsentiert sich das System als schlanker und zugleich harmonischer Blickfang jeder Bibliothek.





Stadtbibliothek Rutesheim

Regalsystem R.7/2
Metallteile verkehrsweiß,
Stirnseitenverkleidung Acrylglas satiniert

● Regalsystem R.7/2

Mit seiner kraftvoll dimensionierten Mittelsäule besticht das Regalsystem und unterstreicht ihre Wertigkeit als tragendes Element. Die außen liegende Lochreihe betont den technischen Charakter des Systems.





Gestaltungsvorschlag
(siehe Kapitel Planungsservice)

Regalsystem R.10/2
Holzteile gelb kunststoffbeschichtet

● Regalsystem R.10/2

Die geschlossene Regalstirnseite in Holzwerkstoff gibt diesem System seine individuelle Note. Durch seine spezielle Fachbodenaufhängung ermöglicht es die Verwendung aller gängigen Regaleinsätze der R-Systeme.





Stadtbibliothek Stuttgart

Regalsystem R.10/4 mit größerer
Materialstärke und Sonderdetails
Holzteile weiß lackiert,
freistehende Regale auf Sockel aufgesetzt

● Regalsystem R.10/4

Ein Regal wie ein Bilderrahmen: Die starke Betonung der Seitenwände durch doppelte Materialstärke sowie die Abstimmung der Proportionen der Sockel- und Abdeckfachböden auf diese Dimensionen bestimmen das optische Bild. Die Medien werden eingerahmt und rücken dadurch in den Fokus.





**Openbare Bibliotheek
Gorsel (Niederlande)**

Regalsystem B 100 next
Metallteile weißaluminium

● Regalsystem B 100 next

Das elegante Mittelpfostenregal ergänzt durch seine strenge, zurückhaltende Optik die Regalpalette perfekt. Es verfügt über zwei Fachboden-aufhängungen: Als rechteckiger Fachbodenabschluss bieten sie den Medien sicheren Halt, an der Unterseite sind sie für das stilvolle Aussehen des durchlaufenden Fachbodens verantwortlich.

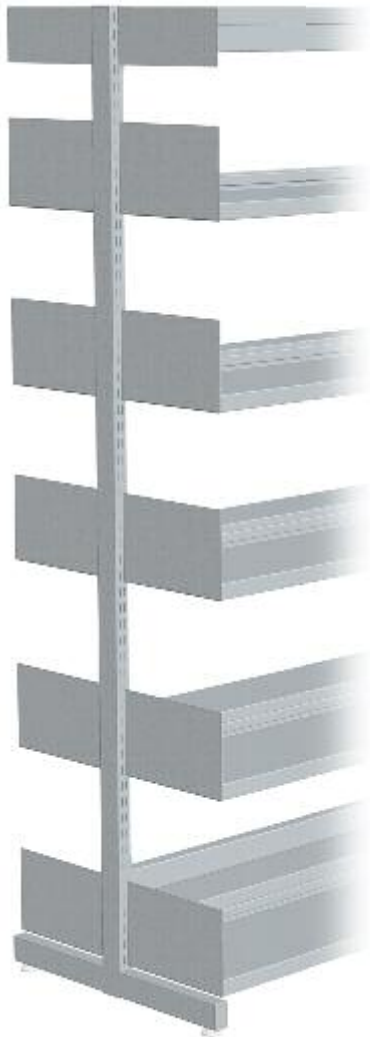

Konsole als rechteckiger Fachbodenabschluss



Konsole als elegantes Fachbodenaufleger



Für beide Konsolenarten gibt es verschiedene Stirnseitenverkleidungen.



Stadtbibliothek Salzburg (Österreich)

Regalsystem R.1
Metallteile weiß,
Stirnseitenverkleidung Acrylglas satiniert
mit transparenten Intarsien

● Acrylglasverkleidungen

Die Regalstirnseite aus Acrylglas satiniert, farblos oder eingefärbt: Die halbtransparente Verkleidung verändert die Regaloptik, setzt gezielt Akzente und entwickelt ihre eigene Ästhetik.



innenliegend



zweigeteilt



außen bündig





Stadtbibliothek Bensheim

Regalsystem R.1

Metallteile grau aluminium,
Fachböden Birke naturholz furniert,
Stirnseitenverkleidung Metall Lochblech QG 8-24

• Metallverkleidungen

Die Regalstirnseite aus Lochblech oder als geschlossene Verkleidung: eine weitere Variante, um Ihren Regalen ein unverwechselbares Aussehen zu geben.



geschlossen

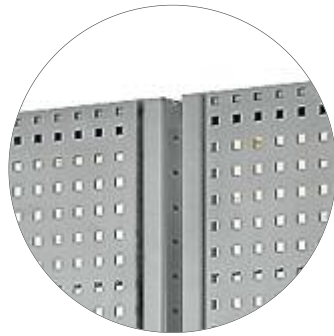

zweiteilig



einteilig





Stadtbibliothek Euskirchen

Regalsystem R.1

Metalteile graualuminium,
Stirnseitenverkleidung U-förmig weiß kunststoffbeschichtet

• Holzverkleidungen

Die Regalstirnseite aus Holz als Visitenkarte Ihrer Bibliothek – Kein Element ist optisch so präsent – besonders durch die Möglichkeit der individuellen Oberflächengestaltung.



außen bündig



innenliegend



U-förmig





Stadtbibliothek Soest

Das vorhandene Regalsystem System VI (Baujahr 1970) wurde mit Stirnseitenpräsentern aus Holz (individuelle Anfertigung nach Vorgaben des Architekturbüros Leistungsphase) umgerüstet.

• Stirnseitenpräsentation

Themenbezogene Präsentationen, Einzelmedien, Mischmedien, saisonale Besonderheiten und vieles mehr lassen sich an den Stirnseiten der Regale präsentieren. Vorhandene Stirnseitenverkleidungen – ob Holz oder Metall – können ganz einfach ergänzt werden.



Regal mit Stirnseitenverkleidung Holz



Regal ohne Stirnseitenverkleidung



Regal mit Stirnseitenverkleidung Metall



Stadtbibliothek Euskirchen

Basierend auf dem ekz-Schranksystem für Zeitschriften wurde ein Teilbereich der zentralen Verbuchungstheke mit einer Zeitschriftenpräsentation vom Publikumsbereich abgetrennt.

• Zeitschriften- präsentation

Zeitschriften lassen sich auf vielfältige Weise präsentieren: in einem freistehenden Zeitschriftenschrank, in Einzelboxen aus Metall oder ganz puristisch auf Schrägfachböden. So unterschiedlich die Einsatzorte, so individuell sind unsere Lösungen.



Schrägfachboden
Mit fest angeformter Buchanschlagleiste,
Metall farbig, inkl. Schrägstellbügel.



Segmentfachboden mit durchgehender Zeitschriftenklappe
Metall farbig, ohne Trennbleche.



Zeitschriftenklappen

Zur Montage unter Holzfachböden, mit Führung zum leichten Unterschieben der Klappe, Auslageklappe mit Klarsichtfolie zum Unterlegen eines Titelblattes, Klappe in Metall, beliebig nebeneinander addierbar.



Zeitschriften-Klappfach A4 quer

Klappbox für Titelpräsentation und horizontale Lagerung der Zeitschriften auf Fachböden ab Tiefe 250 mm, Auslageklappe mit Klarsichtfolie zum Unterlegen eines Titelblattes, freistehend auf Fachboden aus Holz/Metall, Metall farbig.



Zeitschriftensammler

Zur Präsentation und Magazinierung ungebundener Zeitschriften, aufsteckbar auf Fachböden bis Stärke 25 mm, einzeln neben gebundenen Jahrgängen beziehungsweise neben- oder übereinander als Zeitschriftenpool, Metall farbig.

⦿ Zeitschriftenschränk

Aktuell, aufgeräumt, leicht zu erreichen und übersichtlich: In diesem Schrank mit großzügigem Stauraum finden alle Titel ihren Platz – selbst Zeitschriften im Überformat.



Metall



Kunststoff



Acryl

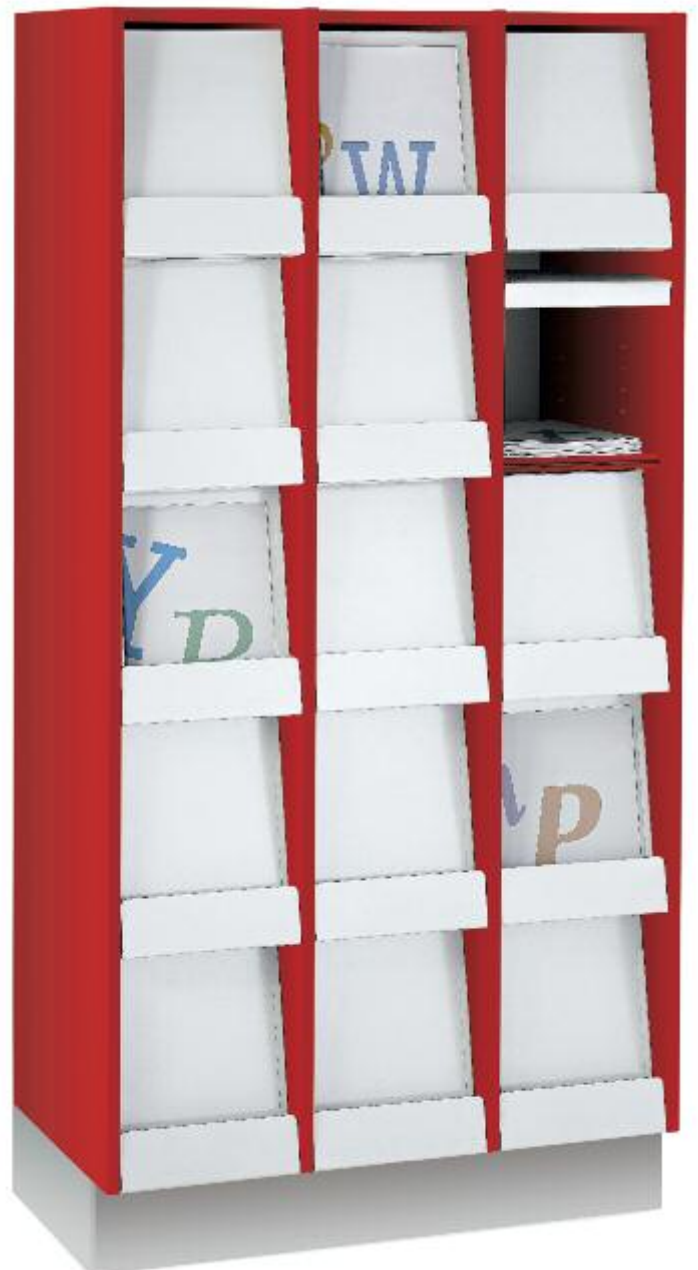



● Präsentation im Regal

Nonbook-Medien attraktiv präsentieren? Dabei helfen spezielle Einsätze, die das Aufbewahren im Regal erleichtern und optimieren. Medien- oder Comictrog, Relingtrog oder Media Step – es gibt vielfältige individuelle Möglichkeiten, die Medien gekonnt in Szene zu setzen.



Medientrog fest/ausziehbar

Trog in Metall für Titelpräsentation und Staffelnung von Nonbooks, auch nutzbar für Taschenbücher, Comics/Mangas, Faltkarten, Software. Durch die Auszugsmechanik kann der Trogaufsatz platzsparend unter Fachböden und/oder einem fest stehenden Trogaufsatz eingesetzt werden.



Relingtrog fest/ausziehbar

Trogeinsatz in Metall für Titelpräsentation und Staffelnung von Nonbooks, auch nutzbar für Taschenbücher, Comics/Mangas, Faltkarten, Software. Durch die Auszugsmechanik kann der Trogeinsatz platzsparend unter Fachböden und/oder einem fest stehenden Trogeinsatz eingesetzt werden.



Stadtbibliothek Bielefeld

Halbkreisförmiges Präsentationselement –
Sonderanfertigung nach Architektenentwurf.

● Präsentation im Raum

Je nach Einrichtung können die Nonbook-Medien auch in frei stehenden, individuellen Einzelmöbeln präsentiert werden. Dabei werden die gleichen Einsätze verwendet, die sich bereits im Regal bewährt haben.

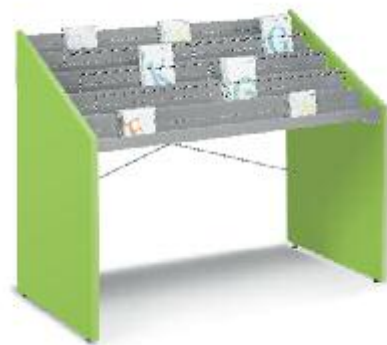

Media Step freistehend

Zur freien Aufstellung mit Media Step, zur Präsentation von CDs/CD-ROMs, Spanplatte beschichtet oder naturholz furniert, Metall farbig.

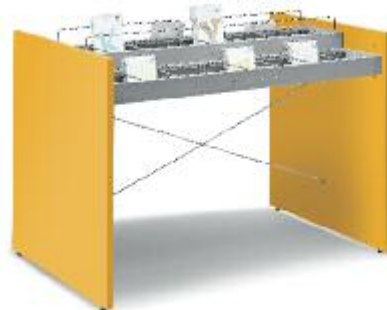

Medientrog freistehend

Zur freien Aufstellung mit Medientrögen, wahlweise ausziehbare Tröge ergänzbar, zur Präsentation von Nonbook-Medien und kleinformatigen Comics. Die Tröge sind variabel auf die Höhen 650 mm, 770 mm und 900 mm einhängbar.



Im Fokus

Auch Möbel müssen nicht jeden Tag gleich aussehen: Geben Sie Ihnen doch immer wieder mal ein anderes Gesicht und überraschen Sie Ihre Besucher mit neuen Präsentationsformen! Themenbezogene Medien, saisonale Literatur, Bestseller – unsere flexiblen Präsentationsmöbel werden allen Anforderungen gerecht.



Zauberschrank

Ein Schrank mit vielen Gesichtern, verschiebbare Türen lassen den Schrank immer wieder anders aussehen. Unterschiedliche Einblicke, Ansichten und Nischen geben den Medien einen interessanten Rahmen und zeigen sie in einem spannenden Ambiente.



Themeninsel

Das flexible Inselpodest gibt mit seiner runden, karussellartigen Form Ihrer Präsentation ein neues Gesicht.



Leseputl

Zeitschriftenpräsentation mit Leseputl, einseitig als Stauraum nutzbar, auf Rollen



Stadtbibliothek Siegen
Jugendbereich freestyle

• Jugendbibliothek freestyle

Freestyle mit seinem architektonischen Raum-in-Raum-Konzept – ergänzt durch außergewöhnliche Sitzmöbel – greift Trends auf und inszeniert einen Aufenthaltsort, der die Neugier von Jugendlichen weckt.

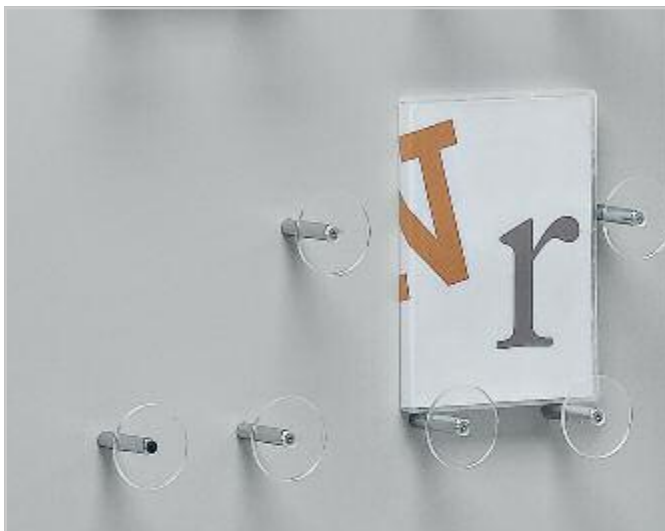

Displayständer freistehend

Beidseitig mit Haltern bestückt zur Aufnahme von Medien bis zur Größe von Taschenbüchern/DVDs.



Displaywand zum Einhängen in Regal

Holzmittelwand, für Regalhöhe 1800 mm, ein- oder beidseitig mit Medienhaltern bestückt.





Mood on Twin

Auch in einseitiger Ausführung lieferbar.

● Gaming

Neue Medien, neue Spiele, neue technische Features gewinnen immer mehr Raum in Bibliotheken. Gerade Konsolenspiele haben bei Kindern und Jugendlichen einen hohen Stellenwert und werden gerne in der Bibliothek ausprobiert.



Der Einstieg in neue Welten

Das Möbelstück ist als freistehende Version in einseitiger Ausführung (Single), in doppelseitiger Ausführung (Twin, siehe Abbildung links) oder als Wandmöbel (Wall, siehe Abbildung oben) erhältlich.



**Stadtbibliothek Marbach
am Neckar**

Regalsystem R.3
Metallteile weißaluminium
Holzteile kunststoffbeschichtet grau

● Kinderbibliothek

Kid's Case ist mehr als ein Aufbewahrungsmöbel für Bücher. Neue Funktionen und spielerische Elemente bestimmen das Programm. Die unterschiedlichen Bauteile sorgen für eine Flexibilität, die sich jedem Bedarf und jedem Wunsch anpasst. Kid's Case wächst mit – mit den Kindern, mit ihren Interessen, ihren Vorstellungen, ihrem Aktionsradius.



Ein System, das sich dem Alter der Kinder anpasst.



Podestlandschaft



Rollbarer Buchtrog mit Sitzpolster



Kombination 3 mit und ohne Silhouette lieferbar



Move on

Die wandelbare Theke

● Einzeltheken

Muss eine Theke immer aussehen wie eine klassische Verbuchungstheke? Kann das Möbelstück nicht auch mal zwischendurch anders genutzt werden? Die wandelbaren Theken sind unsere Antworten auf diese Fragen.



Ellipse höhenverstellbar

Die Theke, die nicht aneckt! Die Ellipsenform verleiht dieser Einzeltheke ein angenehmes Äußeres, das sich organisch in jede Umgebung einfügt. Jetzt auch mit elektromotorisierter Höhenverstellung.



Move on ST

Zur erfolgreichen Theke Move gibt es jetzt ein Pendant in Stehhöhe. Die Funktionalitäten und die Möglichkeiten sind die gleichen, die Arbeitshöhe ist 1000 mm.



Theke BuchBar

Gestaltungsvorschlag mit Theken-
kombination 2

● Theke BuchBar

Die individuelle Systemtheke in farbenfroher und moderner Optik bietet in jeder Höhe den optimalen Arbeitsplatz.



Einzelplatztheke rechteckig
Theke rechteckig, einseitig mit nach unten gezogener Arbeitsplatte.



Platzbedarf 5,8 m²
Breite 320 (160) cm, Tiefe 180 (80) cm

i Hinweis zum Platzbedarf:
Bei der Berechnung des Platzbedarfes wird von folgenden Abstandsmaßen der Theke zu den angrenzenden Einrichtungsgegenständen ausgegangen:
– im Thekenrückraum 100 cm
– vor und neben der Theke jeweils 80 cm

Die Maße in Klammern geben die Thekenmaße an.



Thekenkombination 1
Kombination aus Steh- und Sitztheke mit Präsentationselement – innenseitig als Medienschränk mit Schubladen abgebildet.



Platzbedarf 10,6 m²
Breite 530 (370) cm, Tiefe 200 (100) cm



Platzbedarf 14,5 m²
Breite 380 (220) cm, Tiefe 380 (220) cm

Thekenkombination 2

Ecklösung mit Verbuchungstheke, Beratungstisch und Stehplatz.
Diese Kombination ist ideal für kleinere Raumangebote.



Platzbedarf 14,5 m²
Breite 380 (220) cm, Tiefe 380 (220) cm



Thekenkombination 3

Verbuchungstheke mit Präsentationsmodul mit Schrägfachböden –
innenseitig als Regal ausgebildet.
Im Lieferumfang nicht enthalten sind Grafik und Grafikträger.



Platzbedarf 7,5 m²
Breite 359 (199) cm, Tiefe 200 (100) cm

Einzelplatztheke rund

45°-Theke mit Taschenablage,
Breite Arbeitsfläche innen 1380 mm.



Thekenkombination 4

Theke bestehend aus zwei Elementen



Platzbedarf 14,5 m²

Breite 440 (280) cm, Tiefe 180 (80) cm

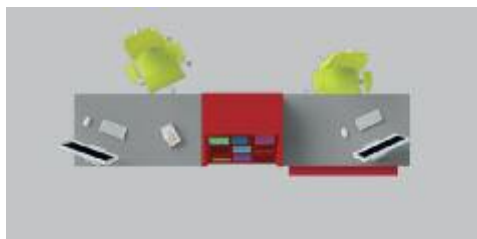

Platzbedarf 14,5 m²

Breite 530 (370) cm, Tiefe 180 (80) cm



Thekenkombination 5

Theke bestehend aus zwei Elementen mit je Breite 1400 mm, dazwischen ein Präsentationsmodul mit versetzt angeordneten Trögen für DIN-A4-Formate oder Leporellos innenseitig mit Rollladenschrank ausgebildet.



Unsere Präsentationsmöbel lassen sich innenseitig mit den verschiedensten Einsätzen kombinieren – vom Rollladenschrank bis hin zum Medienschränk mit Schubladen.



Hinweis zum Platzbedarf:

Bei der Berechnung des Platzbedarfes wird von folgenden Abstandsmaßen der Theke zu den angrenzenden Einrichtungsgegenständen ausgegangen:

- im Thekenrückraum 100 cm
- vor und neben der Theke jeweils 80 cm

Die Maße in Klammern geben die Thekenmaße an.



Das Thekensystem ist auch in Höhe 1000 mm (Stehhöhe) lieferbar und jederzeit mit Sitztheken (Höhe 740 mm) kombinierbar.



Der Beratungstisch erhält eine zurückgesetzte Blende und erhöht so den Sitzkomfort für den Leser im Beratungsgespräch.



Besonders reizvoll ist die Kombination aus Seitenwangen Standard (siehe Abbildung linke Flanke) und der Seitenwange mit Materialstärke 38 mm (siehe Abbildung rechte Flanke).



Das Thekensystem BuchBar bietet eine Vielzahl von Elementen und ist so individuell auf Ihre Raumverhältnisse und Anforderungen anpassbar. Neu sind auch die Präsentationsmöbel, die zugleich das Arbeiten hinter der Theke erleichtern.



Das Eckelement fügt sich harmonisch in das Thekenensemble ein.



Die Seitenwangen sind auch in Stärke 38 mm lieferbar. Dadurch schließen diese mit der Arbeitsplatte frontbündig ab.

i Bei Theken aus Mehrfachelementen entstehen Stoßfugen, die hier abbildungstechnisch nicht dargestellt werden können.



Das Thekensystem BuchBar bietet eine Vielzahl von Elementen und ist so individuell auf Ihre Raumverhältnisse und Anforderungen anpassbar. Neu sind auch die Präsentationsmöbel, die zugleich das Arbeiten hinter der Theke erleichtern.

Passend zu den Einzelbauteilen sind auch Taschenablagen lieferbar.



i Alle Elemente sind auch als höhenverstellbare Variante lieferbar. Die Frontblenden sind mit vorgesetztem Displayelementen mit individuellen Grafiken gestaltbar.

Sowohl in rechteckiger, wie in runder Ausführung lieferbar. Beide Formen sind auch untereinander kombinierbar.



Die Präsentationselemente lassen sich auf die Höhen der Bauteile anpassen. Alle hier gezeigten Elemente werden auch für Sitztheken angeboten.



Aussenansicht



Innenansicht

Innen wie außen durchdacht. Außen können Sie Printmedien unterschiedlicher Größe auf Schrägablagen präsentieren, innen kann der Korpus mit Schubladen ausgestattet werden, beispielsweise zur Medienbereithaltung.

Sachbuch

ADT

EREI



Gestaltungsvorschlag

Doppelplatztheke SW angepasst auf Raumsituation (siehe Pfeiler)

● Theke SW

Klassische Form, klare Linien – die Theke SW reduziert sich auf ihre Funktion als optisch ansprechender Arbeitsplatz und bietet so die optimale Basis für effizientes Arbeiten in der Bibliothek.



Einzelplatztheke

45°-Theke mit Taschenablage, dreiseitig mit Lochblech verkleidet. Breite Arbeitsfläche innen 138 cm.



Platzbedarf 7,5 m²
Breite 359 (199) cm, Tiefe 200 (100) cm



Stehtheke mit Beratungsplatz

Theke in Stehhöhe 100 cm, mit Lochblechverkleidung, kombiniert mit einer Theke mit zurückgesetzter Frontblende für Beratungsgespräche. (Stuhl nicht im Lieferumfang enthalten)



Platzbedarf 14,5 m²
Breite 380 (220) cm,
Tiefe 380 (220) cm



Doppelplatztheke

Theke bestehend aus zwei Elementen mit je Breite 140 cm. Ein Platz zusätzlich mit Taschenablage ausgestattet.

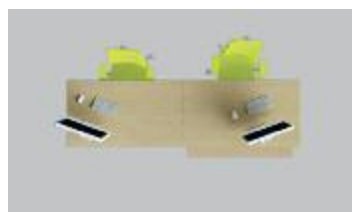

Platzbedarf 8 m²
Breite 440 (280) cm, Tiefe 180 (80) cm



Hinweis zum Platzbedarf:

Bei der Berechnung des Platzbedarfes wird von folgenden Abstandsmaßen der Theke zu den angrenzenden Einrichtungsgegenständen ausgegangen:

- im Thekenrückraum 100 cm
- vor und neben der Theke jeweils 80 cm

Die Maße in Klammern geben die Thekenmaße an.

SELBSTVERBUCHUNG



Stadtbibliothek Euskirchen

Der Bücherwagen B.3 wird hier als Rückgaberegal mit Medientrog für die Rückgabe von Nonbook-Medien verwendet.

● Bücherwagen

Zurückgeben, einsortieren, zusammenstellen, von A nach B transportieren, präsentieren – Bücherwagen sind wertvolle Helfer und perfekt auf den Transport von Medien abgestimmt.

In ihren Funktionen auf das Wesentliche reduziert, werden sie von Besuchern und Personal gleichermaßen geschätzt.



Bücherwagen B.3

Gerade große Menschen werden ihn mögen: Unser einseitiger Bücherwagen ist ergonomisch so geformt, dass jeder ihn gerne und bequem durch die Bibliothek schieben kann. Durch die herausnehmbaren Einsätze kann der Bücherwagen mühelos auf spezielle Anforderungen angepasst werden.



Transportwagen

Mit einer abschließbaren Plexiglastür wird der Transportwagen zum Begleiter für die Studienarbeit. So sind die Arbeitsmaterialien stets sicher in Reichweite.



Bücherwagen Vari

Der Klassiker – bewährt, robust, leichtgängig. Nachrüstbar mit Mittelstegen zur Unterteilung der Ablageflächen. Auch mit Rechteckrohr lieferbar.



Für komfortables Aufhalten und Kommunizieren bieten wir verschiedene Tischsysteme für unterschiedliche Nutzer an.

● Aufenthalt und Kommunikation

Treffen, reden, diskutieren, gemeinsam chillen, spielen, Spaß haben: Unsere variablen Tischsysteme sind hier immer die richtige Antwort.



Freiformtische

Pfiffig und inspirierend: eigene Formen lassen sich jederzeit umsetzen. Auch mit Rollen zum besseren Umplatzen und in verschiedenen Höhen lieferbar.



Tischsystem

Unsere Klassiker – reduzierter Arbeitstisch mit Vierfußgestell und stabilem Rahmengestell, in rund, eckig oder trapezformig erhältlich.

Höhe
720 mm

Höhe
470 mm



Höhe
620 mm

Tischsystem Kid's Case

Auf verschiedene Arbeitshöhen für Kinder anpassbar.



Zubehör für Tischsysteme und Sitzmöbel finden Sie in unserem Katalog Bibliothek: kreativ.

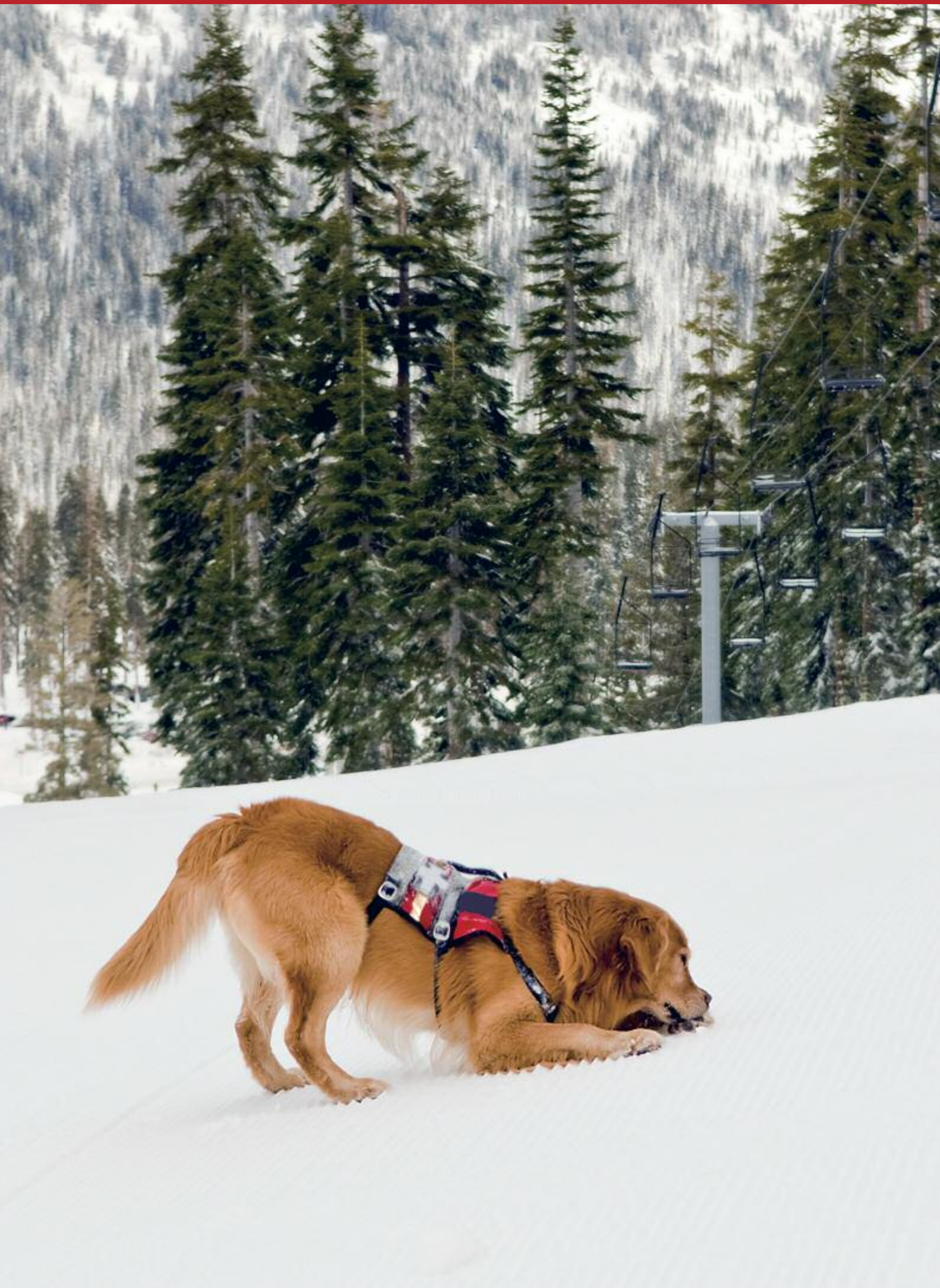

● Recherchieren

Wo finde ich, was ich suche? Wo kann ich vorbestellen, reservieren, recherchieren? Ob im Internet, am OPAC, in verschiedenen Dokumenten – feste oder höhenverstellbare Möbel helfen bei der Recherche und lassen Suchende schnell ans Ziel kommen.



OPAC-Einzelplatz höhenverstellbar

Individuell elektromotorisch auf verschiedene Höhen einstellbar. Für die Unterbringung der Rechner stehen mehrere Korpusvarianten zur Verfügung.



OPAC-Einzelplatz

Zur freien Aufstellung in der Bibliothek. Durch die Standsäule können die Kabel unsichtbar zur Einspeisung geführt werden. Für die Unterbringung der Rechner stehen mehrere Korpusvarianten zur Verfügung.



Multitouch-Terminal „Boston“

Einfach anfassen – für Infos und Unterhaltung. Auswählen, betrachten, verschieben – beim Multitouch-Terminal „Boston“ in Tischgröße ist Anfassen erwünscht. Ein Fingerzeig genügt und die verschiedensten Inhalte lassen sich aufrufen.

Weitere Informationen erhalten Sie bei Karin Kern,
Telefon + 49 7121 144-224, Karin.Kern@ekz.de



CH-Domdidier

Offener Aktenschrank mit durchgehenden Zeitschriftenklappen.

● Akten- und Medienschränke

Aufräumen, ordnen, schützen, verstauen: Schranksysteme erfüllen viele Funktionen – von der Mediensicherung über das sichere Verwahren von Akten bis hin zur Bereithaltung von Vorbestellungen.



Aktenschränke

Die Schränke sind lieferbar in unterschiedlichen Höhen, mit transparenten oder geschlossenen Türen und als Rollladenschrank.



Rollladenschrank

Mit Verschluss zur sicheren Aufbewahrung von Mediovorbestellungen, Akten und mehr.



Medienschränk

Für die klassische Mediensicherung ohne elektronische Hilfsmittel unverzichtbar. Schubladen zur Aufnahme der Medien garantieren schnellen und leichten Zugriff. Die bewährten Auszugssperren erhöhen die Sicherheit im Gebrauch.

 Zweifarbigkeit auf Anfrage

erobe



Stadtbibliothek Bielefeld

Die Taschenschränke im Garderobenbereich sind mit Türen aus geätztem Glas und Code-Schlössern ausgestattet.

☉ Taschenschränke

Taschen, Rucksäcke, Beutel, Aktenkoffer, Motorradhelme: Alle diese Dinge finden eine sichere Bleibe, während der Besucher sich in der Bibliothek aufhält. Zwei Fachgrößen können mit verschiedenen Türdesigns und Schlossarten kombiniert werden.



Codeschloss



Sicherheitszylinder in Lochblechtür



Sicherheitszylinder in Acrylglastür transparent



Sicherheitszylinder in Acrylglastür satiniert



Münzschließer

Schlossarten

Auf Wunsch sind die Taschenschränke auch mit RFID-Schlössern ausrüstbar.

 Zweifarbigkeit auf Anfrage



Fachgrößen

Für größere Gegenstände bieten wir Fächer XL an, diese sind unter anderem für die Unterbringung von Motorradhelmen geeignet.



**Médiathèque Clermont-Ferrand
(Frankreich)**

Folienbuchstaben auf Acrylglas

● Beschriftung

Regal- und Fachbodenbeschriftung, Grafiken, individuelle Motive: Neben der klassischen Regalbeschriftung beraten Sie unsere Spezialisten zu Leitsystemen und Wegeführungen. Unsere erfahrenen Gestalter machen Vorschläge, die perfekt auf die jeweiligen Bedürfnisse abgestimmt sind.





● Bibliothek: kreativ

Noch ein aufsehenerregendes, bequemes, knallig buntes Sitzmöbel gefällig? Unser Katalog „Bibliothek: kreativ“ liefert tolle und innovative Ideen.



Pebble

Ein intelligentes Sitzkonzept, bei dem sowohl Erwachsene wie auch Kinder zwanglos zusammentreffen, kommunizieren, spielen oder einfach nur chillen können.



Oppo

Knuffiges Chill-Möbel, in zwei Größen und vielen Farben erhältlich.



Lümmel/Laxxer

Der Lümmel und sein großer Bruder Laxxer machen einfach Spaß und bieten vielfältige Sitzpositionen.



Fatboy Original

Das ist der bekannte Sitzsack, zeitlos im Design und unendlich vielseitig in den Möglichkeiten. Reinsetzen, entspannen und genießen.



Weitere Möbel finden Sie in unserem Katalog Bibliothek: kreativ oder auf unserer Website unter <http://shopping.ekz.de>



Gestaltungsvorschlag

Nationalbibliothek Straßburg (Frankreich)
Regal R.10/4 mit Glasdisplay

Individualisierung

Der Bibliothek vor Ort ein ganz individuelles Gesicht geben – dieser Wunsch treibt viele Verantwortliche um. Ein hoher Grad an Anpassungs- und Wandlungsfähigkeit zeichnet die ekz-Regale aus. Auf der Suche nach der optimalen Lösung können die ekz-Regale ganz individuell gestaltet werden.

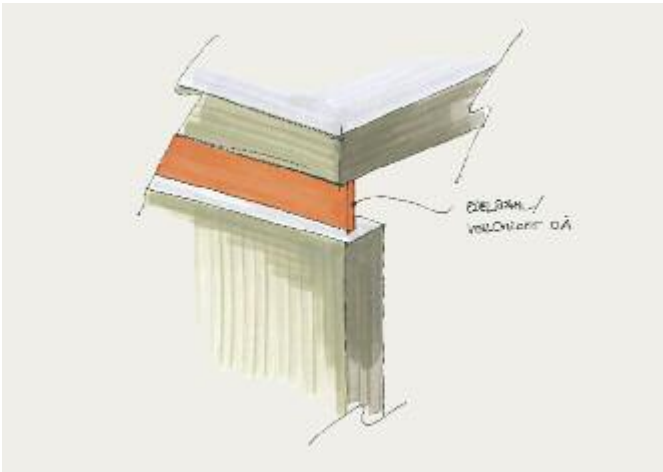

Die Deckelplatte beim Basisregal R.10/4 wird über ein Metallschwert angehoben.



Verschiedene Bereiche werden durch die Regalfarbigkeit gekennzeichnet.



Zusatzbausteine wie Vitrinen eröffnen neue Ausstellungsbereiche.



Großartige Displays erleichtern die Orientierung.



Gestaltungsvorschlag

für einen Lese- und Aufenthaltsbereich

● BibCheck

Eine neue Serviceleistung der ekz. Der optische Eindruck ist das Aushängeschild jeder Bibliothek. Überraschen Sie Ihre Besucher mit frischen Ideen und neuen räumlichen Konzepten.



Architektur und Design machen die inhaltliche Ausrichtung, die fachliche Qualität, das Selbstverständnis einer Bibliothek erlebbar und nachhaltig sichtbar.



Unsere Innenarchitekten kommen zu Ihnen, um Ihre Bibliothek zu analysieren und Empfehlungen zu einer Renovierung, einem Umbau oder zu einem Facelift zu machen.



Der BiBCheck kostet pauschal nur 640 EUR
inklusive Reisekosten – zuzüglich gesetzlicher Umsatzsteuer.



Endausführung



: Planungsservice

Das Regal ist wesentlicher Bestandteil einer Einrichtung. Genauso wichtig für den Gesamteindruck ist das ganzheitliche Konzept einer Bibliothek. Die ekz-Planungs- und Vertriebs-teams widmen sich diesen Aufgaben mit aller Kraft und Leidenschaft.



Vom Grundriss zur visualisierten Einrichtung.

Ihre Ansprechpartner in den Planungs- und Vertriebsteams sind gerne für Sie da!



Heidrun Bossler – Vertrieb, Brigitte Fritschle – Planung, Elvira Ribeiro – Vertrieb
Christian Weegen – Produktmanagement, Francisco Carnal – Planung, Judith Schneider – Planung, Jenny Hölzel – Planung, Kerstin Pieper – Planung
Vivien Mauch – Vertrieb, Jutta Schäfer – Vertrieb, Corinna Heim – Vertrieb, Helmut Hofmann – Vertrieb

Montageanleitungen

Wir wollen, dass es für Sie ganz einfach ist ... Schnell, unkompliziert und vor allem ohne fremde Hilfe aufbauen – das ist uns bei allen unseren Produkten wichtig.

Unsere Möbel können Sie jederzeit umbauen, verändern oder ergänzen. Und das selbstverständlich immer ohne Spezialwerkzeug. Hilfestellung geben Ihnen dabei unsere leicht verständlichen Montageanleitungen.

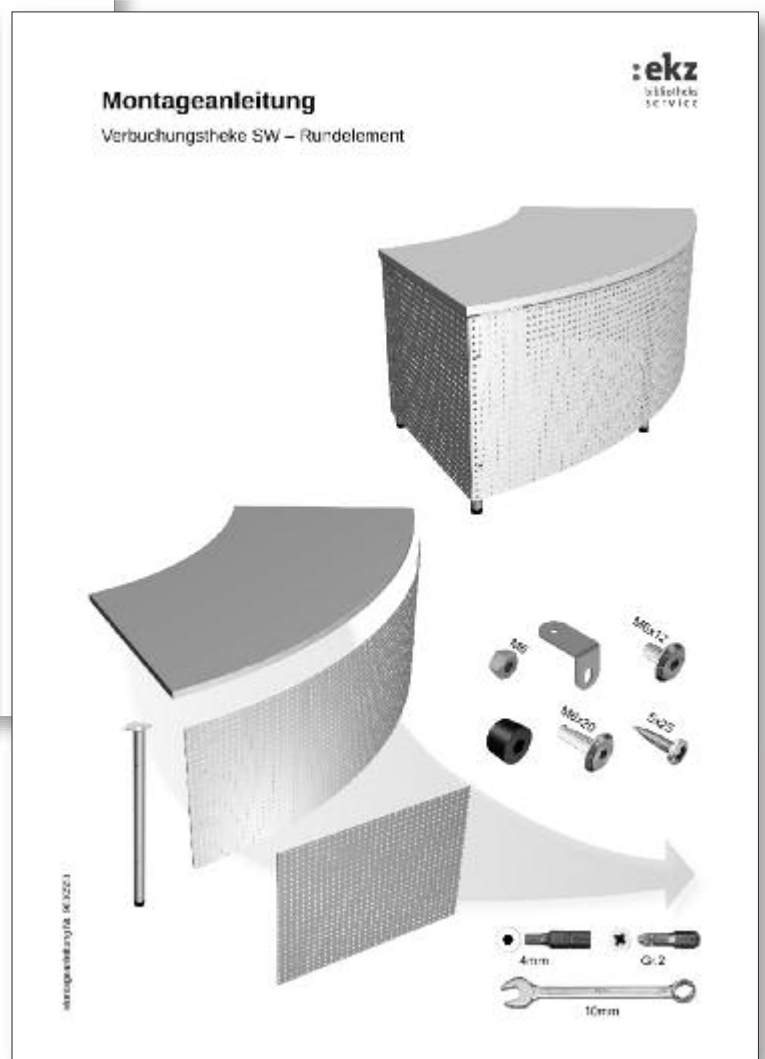
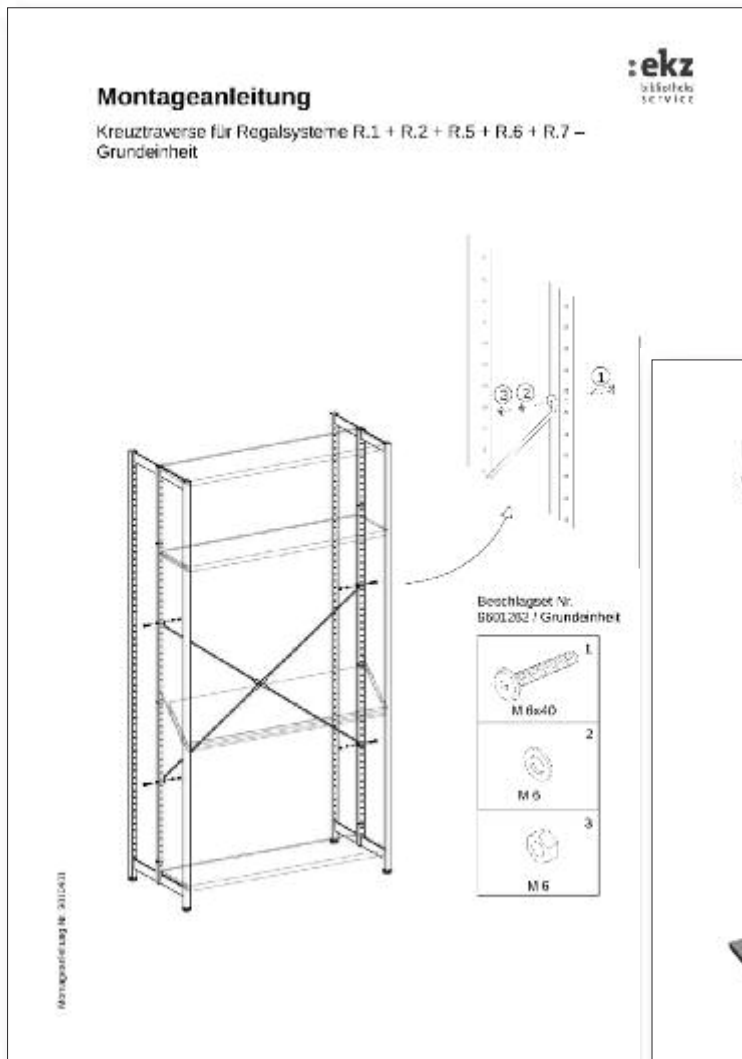

i Alle verfügbaren Montageanleitungen finden Sie auf unserer Website unter www.ekz.de > Downloads & Kataloge > Bibliotheksmöbel > Montageanleitungen

● Zertifikate

Haltbarkeit, Standfestigkeit, Sicherheit, Unfallfreiheit und Qualität – diese Werte sind uns wichtig. Deshalb lassen wir alle unsere Produkte „auf Herz und Nieren“ prüfen. Das garantiert Ihnen und Ihren Nutzern nicht nur eine attraktive, sondern auch eine langlebige Bibliothek ohne Sicherheitsrisiken.

LGAI

GS - Zertifikat / GS - Certificate

Genehmigungsinhaber / License Holder



ekz bibliothekservice GmbH
72764 Reutlingen
ekz S.ä.r.l.
67500 Haguenau, Frankreich



Zertifiziertes Produkt (Geräteidentifikation) /
Certified Product (Product Identification)

Regalsystem „R.7“

Prüfzeichen / Test-Mark

GS - Zertifikats - Nr. / GS - Certificate No. 59 33 341

Untersuchungsberichte Nr. / Test Report No. 938 2002



Geprüft nach / Tested acc. to

DIN FB 147 : 2005; BGR 234 : 2006; DIN EN 14673-2-3 : 2004; DIN EN 14674 : 2004;
DIN 58 374-1 : 1995

Nürnberg, 11. 12. 2010

Zertifizierungsstelle / Certification Body

Dr.-Ing. W. Schubert

 
Prüflabor / Testing Laboratory
Dipl.-Ing. (FH) R. Heym

Dieses GS-Zertifikat ist befristet auf 5 Jahre ab Inbetriebnahme.
This GS-Certificate is valid for max. 5 years from initial date of issue.
Modell und Fertigungserlösnr. § 4 (1) i. d. Ziff. (3) und § 7 (1) i. d. Geräte- und Produktsicherheitsgesetz.
Product and Production Model No. 4.51, 1 of Art. 2 and Part 7.51, 1 of the German Equipment and Product Safety Law.

LGA QualTest GmbH • Tillystraße 2 • 90431 Nürnberg
Tel +49 (0) 11 8 56-60 00 • Fax +49 (0) 11 8 56-37 77 • E-Mail: qual@lga.de / www.lga.de

LGAI

TÜV Rheinland LGA Products GmbH

Qualitäts-Zertifikat



Die TÜV Rheinland LGA Products GmbH

bestätigt hiermit, dass die Firma

ekz bibliothekservice GmbH
72764 Reutlingen



ihre Produkte

Regalsystem "R.7"

im Rahmen eines Überwachungsvertrages prüfen und permanent überwachen lässt.

Qualitätsmerkmale	Daten / Fakten
Materialien	Regalränder aus Alu-blech / Holzbohlen aus GÜL-Sperplatte in E1-Qualität, restaufbereitet, Metallfüße aus elox. verzinktem Blech
Oberflächen	geprüft nach DIN 68 961 / Holzbohle mit PUR 9200 Lack / Metallteile pulverbeschichtet
Belastbarkeit	Fachboden Länge 970 mm, Tiefe 500 mm / nach DIN 68 874 und gemäß BGR 234 / Holzbohlen mit 80 kg Belastbar (Bruchlast 160 kg), Metallbohlen mit 90 kg belastbar (Bruchlast 180 kg)
Sicherheit	GS-Zertifikat (vgl. vor (Nr. 59 33 341))
Funktionalität	einfache Montage, werkzeuglos, einfache Verstellbarkeit der Regalhöhe; pollenresistent geschützt, Patent-Nr. 10230401/3887-7-25; optional mit Rollen
Gestaltung	Transparenz, Rahmenregale / zeitloses, funktionales Design
Qualitätsicherung	Frühe- und Eigenüberwachung

Nürnberg, 27.01.2010

Qualitäts-Zertifikat-Nr. 1574
LGA-Untersuchungsbericht Nr. 938 2002



C. Sieber
Zertifizierungsstelle



Dipl.-Ing. (FH) R. Heym
Leiter des Fachbereichs Q MBL N

 Alle verfügbaren Qualitätszertifikate/
GS-Zeichen finden Sie auf unserer
Website unter www.ekz.de > Downloads &
Kataloge > Bibliotheksmöbel > Zertifikate

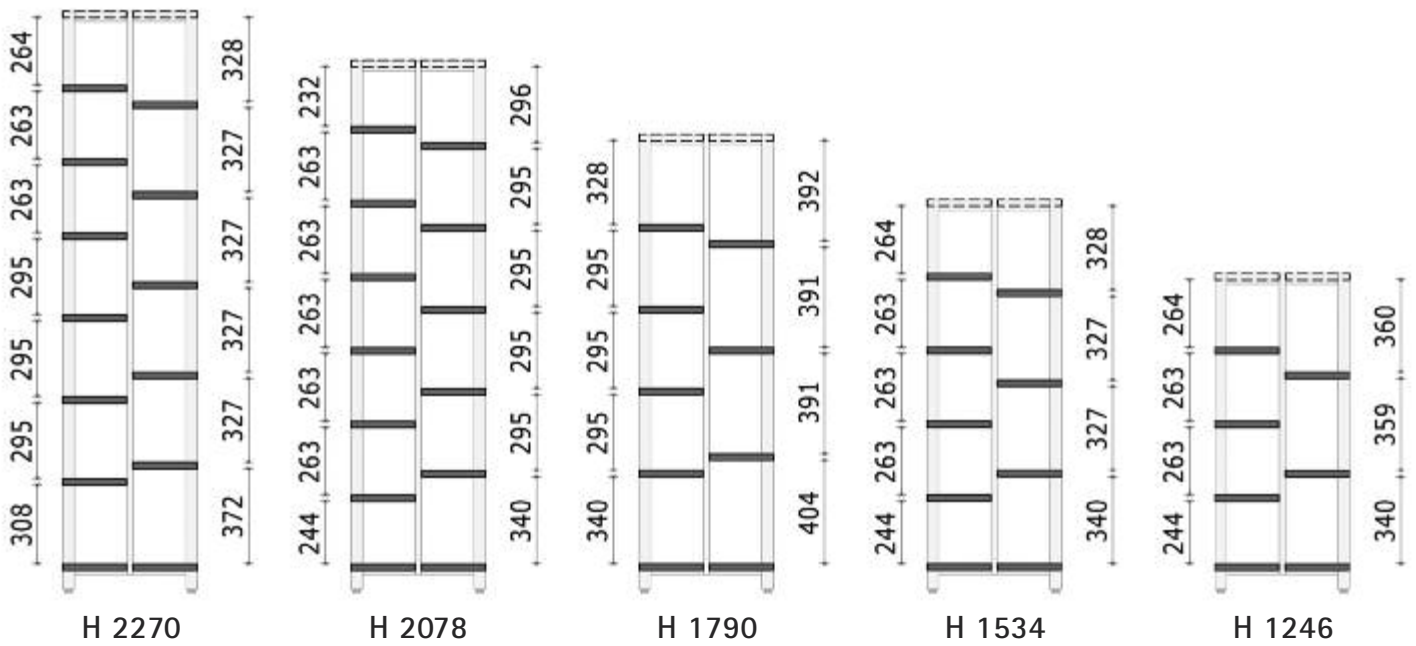
Höhenmaße



Regal-Höhenmaße für die Regalsysteme R.1–R.6 (inkl. Bodenausgleichsschraube)/Fachbodenaufteilung = Lichtmaß

Höhenmaße

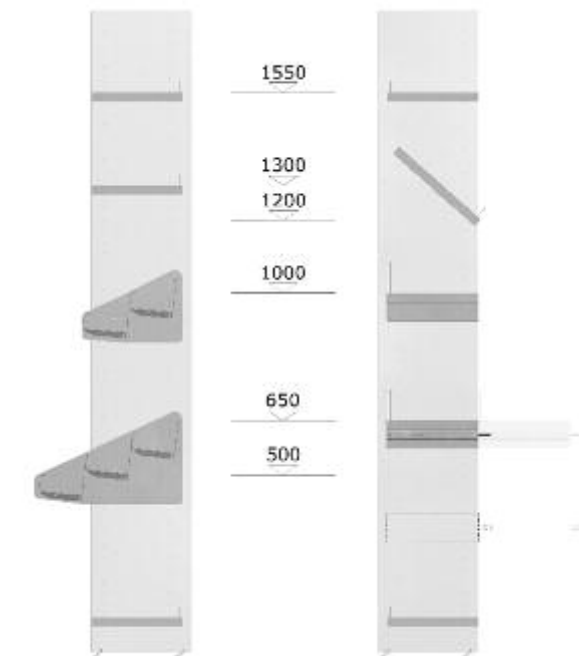

Für Präsentationseinsätze wie Medien-, Relingtrog, Media Step, Schrägfachboden

Fachboden-/Regalständermaße

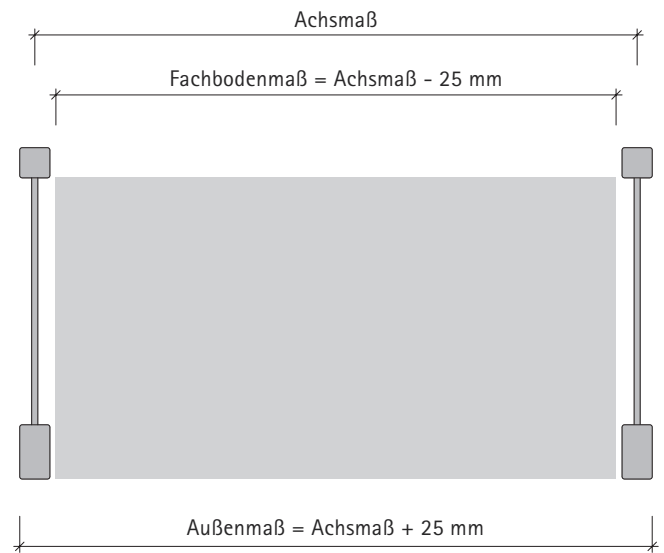

Buchanschlagleisten

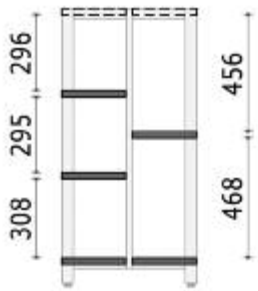

H 1086

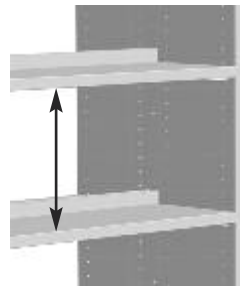

Die angegebenen Höhenmaße bezeichnen jeweils den lichten Abstand zwischen zwei Fachböden.

Grundeinheit (GE)/Anbaueinheit (AE)

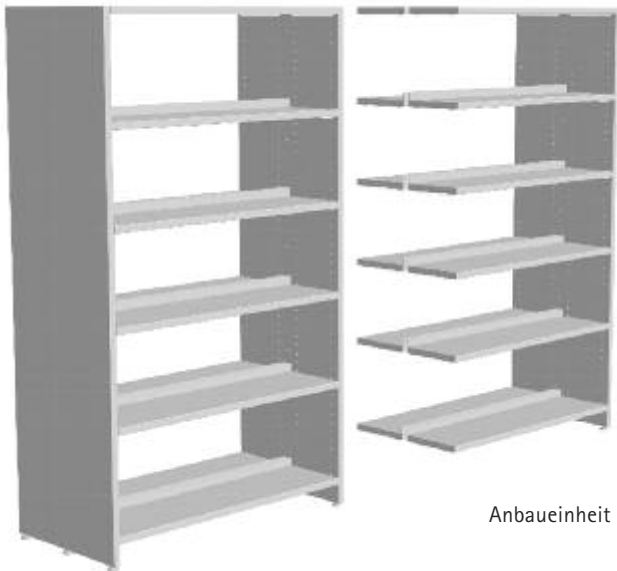

Grundeinheit

Anbaueinheit



Buchanschlagleisten für Holzfachböden
Designvielfalt bis ins Detail: Die Buchanschlagleisten sind einfach am Fachboden nachrüstbar und in verschiedenen Materialien erhältlich.



Metallfachboden mit fest angeformter Buchanschlagleiste



Metallfachboden mit nachgerüsteter Buchanschlagleiste
Der Metallfachboden ohne Buchanschlagleiste kann jederzeit und ohne Werkzeug nachgerüstet werden.

Konstruktion

Regalrahmen R.1

Vierkant-Stahlrohr, senkrechte Rohre
25/45 x 25 mm mit Querverbinder
45 x 5 mm verschweißt

Bodenausgleich

je Regalrahmen 2 Bodenausgleichs-
schrauben

Verstellraster

durchgehende Lochreihe im Raster
von 32 mm zum Einhängen der
Fachböden

Fachböden

25 mm stark, verstellbar und arretier-
bar, Einzelfachböden schrägstellbar

Fachböden und Regaleinsätze

inklusive galvanisch glanzverzinkten
Konsolen und Endbuchstützenbügel

Maße

Grundeinheit

1025/925/765/525 mm

Anbaueinheit/Achsmaß

1000/900/740/500 mm

Fachbodenbreiten

975/875/715/475 mm

Höhen

inklusive Bodenausgleichsschraube
2270/2078/1790/1514/1246/
1086 mm

Tiefen

Doppelständerregal 525/625 mm
Wandständerregal 275/325 mm

Fachbodentiefen

250/300 mm



Klassisch schön im Rahmen

Beim R.1 bildet ein klassisch eckiger Rahmen
die tragende Säule des Design-Regals – zum
Beispiel in sachlich edlem Weißaluminium.

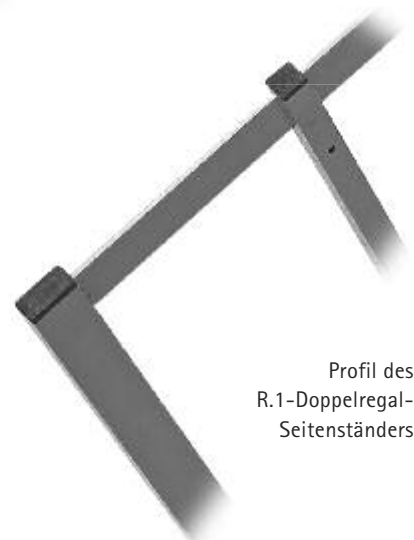

Profil des
R.1-Doppelregal-
Seitenständers



Das System wurde geprüft auf mechanische Sicherheit, Standsicherheit, Funktion und Handhabung, Dauerhaltbarkeit, statische und dynamische Belastbarkeit, seitliche Stabilität, Oberflächenbeschaffenheit, gesundheitliche Unbedenklichkeit. Es wurde von der LGA mit dem Qualitäts-Zertifikat für sehr hochwertige Produkte [Untersuchungsbericht-Nr. 735 1758, 938 2001] ausgezeichnet.

Für Fachböden Tiefe 250 mm

Seitenständiger Wandregal

ekz-Nr.	Referenzmaß	Pk 1	Pk 2
9602001	H 1086 mm	70,30	76,20
9602002	H 1246 mm	75,10	81,40
9602003	H 1534 mm	77,40	84,00
9602004	H 1790 mm	81,50	88,70
9602005	H 2078 mm	86,70	94,30
9602006	H 2270 mm	90,80	98,80

Für Fachböden Tiefe 300 mm

ekz-Nr.	Referenzmaß	Pk 1	Pk 2
9602021	H 1086 mm	74,40	80,90
9602022	H 1246 mm	79,20	86,00
9602023	H 1534 mm	81,60	88,80
9602024	H 1790 mm	86,10	93,60
9602025	H 2078 mm	91,80	100,00
9602026	H 2270 mm	97,80	106,50



Metall farbig,
inkl. Wandbefestigung
Grundeinheit – Bedarf 2 St.
Anbaueinheit – Bedarf 1 St.

Wandregal ohne Fachböden

ekz-Nr.	Referenzmaß	Pk 1	Pk 2
9602101	H 1086 mm, GE	138,30	150,10
9602102	H 1086 mm, AE	70,30	76,20
9602103	H 1246 mm, GE	147,90	160,50
9602104	H 1246 mm, AE	75,10	81,40
9602105	H 1534 mm, GE	152,50	165,70
9602106	H 1534 mm, AE	77,40	84,00
9602107	H 1790 mm, GE	160,70	175,10
9602108	H 1790 mm, AE	81,50	88,70
9602109	H 2078 mm, GE	171,10	186,30
9602110	H 2078 mm, AE	86,70	94,30
9602111	H 2270 mm, GE	179,30	195,30
9602112	H 2270 mm, AE	90,80	98,80

ekz-Nr.	Referenzmaß	Pk 1	Pk 2
9602121	H 1086 mm, GE	146,50	159,50
9602122	H 1086 mm, AE	74,40	80,90
9602123	H 1246 mm, GE	156,10	169,70
9602124	H 1246 mm, AE	79,20	86,00
9602125	H 1534 mm, GE	160,90	175,30
9602126	H 1534 mm, AE	81,60	88,80
9602127	H 1790 mm, GE	169,90	184,90
9602128	H 1790 mm, AE	86,10	93,60
9602129	H 2078 mm, GE	181,30	197,70
9602130	H 2078 mm, AE	91,80	100,00
9602131	H 2270 mm, GE	193,30	210,70
9602132	H 2270 mm, AE	97,80	106,50



Metall farbig,
inkl. Wandbefestigung
Grundeinheit – GE
Anbaueinheit – AE
**Für alle Achsmaße
verwendbar.**

Seitenständiger Doppelregal

ekz-Nr.	Referenzmaß	Pk 1	Pk 2
9602011	H 1086 mm	82,10	90,30
9602012	H 1246 mm	89,60	98,60
9602013	H 1534 mm	97,20	106,90
9602014	H 1790 mm	104,80	115,20
9602015	H 2078 mm	112,30	123,60
9602016	H 2270 mm	119,90	131,90

ekz-Nr.	Referenzmaß	Pk 1	Pk 2
9602031	H 1086 mm	90,30	99,40
9602032	H 1246 mm	97,80	107,70
9602033	H 1534 mm	105,40	116,00
9602034	H 1790 mm	113,00	124,30
9602035	H 2078 mm	120,50	132,60
9602036	H 2270 mm	128,10	140,90

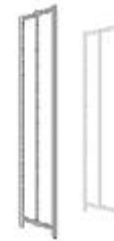

Metall farbig,
Grundeinheit – Bedarf 2 St.
Anbaueinheit – Bedarf 1 St.
**Zur Aussteifung benöti-
gen Sie eine Kreuz- oder
Rahmentraverse.**

Aussteifung Rahmentraverse

ekz-Nr.	Referenzmaß	Pk 1	Pk 2
9601101	A 500 mm	43,00	47,30
9601103	A 700 mm	44,70	49,10
9601105	A 900 mm	44,70	49,10
9601107	A 1000 mm	44,70	49,10

Befestigungsmaterial Rahmentraverse

ekz-Nr.		
9601260	Grundeinheit	7,10
9601261	Anbaueinheit	2,30

Befestigungsmaterial ist separat zu bestellen.



Stahlrohr, 15 x 30 mm,
Metall farbig,
zur Verschraubung mit
Regalständern

Aussteifung Kreuztraverse Rundstahl

ekz-Nr.	Referenzmaß	
9601211	A 500 mm	29,20
9601213	A 700 mm	29,50
9601215	A 900 mm	29,50
9601217	A 1000 mm	29,50

Befestigungsmaterial Kreuztraverse

ekz-Nr.		
9601262	Grundeinheit	2,50
9601263	Anbaueinheit	2,50

Befestigungsmaterial ist separat zu bestellen.



Rundstahl ø 6 mm,
galvanisch glanzverzinkt,
zur Verschraubung mit
Regalständern

**Doppelregal mit Rahmentraverse
ohne Fachböden**

Seitenständer und Aussteifung aus Metall,
Metall farbig, Grundeinheit (GE) oder Anbau-
einheit (AE)

**Für Fachböden Tiefe 250 mm****Achsmaß 500 mm, Grundeinheit (GE) 525 mm, Anbaueinheit (AE) 500 mm**

ekz-Nr.	Referenzmaß	Pk 1	Pk 2
9602201	H 1086 mm, GE	214,30	235,00
9602202	H 1086 mm, AE	127,40	139,90
9602203	H 1246 mm, GE	229,30	251,60
9602204	H 1246 mm, AE	134,90	148,20
9602205	H 1534 mm, GE	244,50	268,20
9602206	H 1534 mm, AE	142,50	156,50
9602207	H 1790 mm, GE	259,70	284,80
9602208	H 1790 mm, AE	150,10	164,80
9602209	H 2078 mm, GE	274,70	301,60
9602210	H 2078 mm, AE	157,60	173,20
9602211	H 2270 mm, GE	289,90	318,20
9602212	H 2270 mm, AE	165,20	181,50

Für Fachböden Tiefe 300 mm

ekz-Nr.	Referenzmaß	Pk 1	Pk 2
9602281	H 1086 mm, GE	230,70	253,20
9602282	H 1086 mm, AE	135,60	149,00
9602283	H 1246 mm, GE	245,70	269,80
9602284	H 1246 mm, AE	143,10	157,30
9602285	H 1534 mm, GE	260,90	286,40
9602286	H 1534 mm, AE	150,70	165,60
9602287	H 1790 mm, GE	276,10	303,00
9602288	H 1790 mm, AE	158,30	173,90
9602289	H 2078 mm, GE	291,10	319,60
9602290	H 2078 mm, AE	165,80	182,20
9602291	H 2270 mm, GE	306,30	336,20
9602292	H 2270 mm, AE	173,40	190,50

Achsmaß 740 mm, Grundeinheit (GE) 765 mm, Anbaueinheit (AE) 740 mm

ekz-Nr.	Referenzmaß	Pk 1	Pk 2
9602221	H 1086 mm, GE	216,00	236,80
9602222	H 1086 mm, AE	129,10	141,70
9602223	H 1246 mm, GE	231,00	253,40
9602224	H 1246 mm, AE	136,60	150,00
9602225	H 1534 mm, GE	246,20	270,00
9602226	H 1534 mm, AE	144,20	158,30
9602227	H 1790 mm, GE	261,40	286,60
9602228	H 1790 mm, AE	151,80	166,60
9602229	H 2078 mm, GE	276,40	311,60
9602230	H 2078 mm, AE	159,30	175,00
9602231	H 2270 mm, GE	291,60	320,00
9602232	H 2270 mm, AE	166,90	183,30

ekz-Nr.	Referenzmaß	Pk 1	Pk 2
9602301	H 1086 mm, GE	232,40	255,00
9602302	H 1086 mm, AE	137,30	150,80
9602303	H 1246 mm, GE	247,40	271,60
9602304	H 1246 mm, AE	144,80	159,10
9602305	H 1534 mm, GE	262,60	288,20
9602306	H 1534 mm, AE	152,40	167,40
9602307	H 1790 mm, GE	277,80	304,80
9602308	H 1790 mm, AE	160,00	175,70
9602309	H 2078 mm, GE	292,80	321,40
9602310	H 2078 mm, AE	167,50	184,00
9602311	H 2270 mm, GE	308,00	338,00
9602312	H 2270 mm, AE	175,10	192,30

Achsmaß 900 mm, Grundeinheit (GE) 925 mm, Anbaueinheit (AE) 900 mm

ekz-Nr.	Referenzmaß	Pk 1	Pk 2
9602241	H 1086 mm, GE	216,00	236,80
9602242	H 1086 mm, AE	129,10	141,70
9602243	H 1246 mm, GE	231,00	253,40
9602244	H 1246 mm, AE	136,60	150,00
9602245	H 1534 mm, GE	246,20	270,00
9602246	H 1534 mm, AE	144,20	158,30
9602247	H 1790 mm, GE	261,40	286,60
9602248	H 1790 mm, AE	151,80	166,60
9602249	H 2078 mm, GE	276,40	303,40
9602250	H 2078 mm, AE	159,30	175,00
9602251	H 2270 mm, GE	291,60	320,00
9602252	H 2270 mm, AE	166,90	183,30

ekz-Nr.	Referenzmaß	Pk 1	Pk 2
9602321	H 1086 mm, GE	232,40	255,00
9602322	H 1086 mm, AE	137,30	150,80
9602323	H 1246 mm, GE	247,40	271,60
9602324	H 1246 mm, AE	144,80	159,10
9602325	H 1534 mm, GE	262,60	288,20
9602326	H 1534 mm, AE	152,40	167,40
9602327	H 1790 mm, GE	277,80	304,80
9602328	H 1790 mm, AE	160,00	175,70
9602329	H 2078 mm, GE	292,80	321,40
9602330	H 2078 mm, AE	167,50	184,00
9602331	H 2270 mm, GE	308,00	338,00
9602332	H 2270 mm, AE	175,10	192,30

Achsmaß 1000 mm, Grundeinheit (GE) 1025 mm, Anbaueinheit (AE) 1000 mm

ekz-Nr.	Referenzmaß	Pk 1	Pk 2
9602261	H 1086 mm, GE	216,00	236,80
9602262	H 1086 mm, AE	129,10	141,70
9602263	H 1246 mm, GE	231,00	253,40
9602264	H 1246 mm, AE	136,60	150,00
9602265	H 1534 mm, GE	246,20	270,00
9602266	H 1534 mm, AE	144,20	158,30
9602267	H 1790 mm, GE	261,40	286,60
9602268	H 1790 mm, AE	151,80	166,60
9602269	H 2078 mm, GE	276,40	303,40
9602270	H 2078 mm, AE	159,30	175,00
9602271	H 2270 mm, GE	291,60	320,00
9602272	H 2270 mm, AE	166,90	183,30

ekz-Nr.	Referenzmaß	Pk 1	Pk 2
9602341	H 1086 mm, GE	232,40	255,00
9602342	H 1086 mm, AE	137,30	150,80
9602343	H 1246 mm, GE	247,40	271,60
9602344	H 1246 mm, AE	144,80	159,10
9602345	H 1534 mm, GE	262,60	288,20
9602346	H 1534 mm, AE	152,40	167,40
9602347	H 1790 mm, GE	277,80	304,80
9602348	H 1790 mm, AE	160,00	175,70
9602349	H 2078 mm, GE	292,80	321,40
9602350	H 2078 mm, AE	167,50	184,00
9602351	H 2270 mm, GE	308,00	338,00
9602352	H 2270 mm, AE	175,10	192,30

Für Fachböden Tiefe 250 mm

Achsmaß 500 mm, Grundeinheit (GE) 525 mm, Anbaueinheit (AE) 500 mm

ekz-Nr.	Referenzmaß	Pk 1	Pk 2
9602361	H 1086 mm, GE	195,90	212,30
9602362	H 1086 mm, AE	113,80	122,00
9602363	H 1246 mm, GE	210,90	228,90
9602364	H 1246 mm, AE	121,30	130,30
9602365	H 1534 mm, GE	226,10	245,50
9602366	H 1534 mm, AE	128,90	138,60
9602367	H 1790 mm, GE	241,30	262,10
9602368	H 1790 mm, AE	136,50	146,90
9602369	H 2078 mm, GE	256,30	278,90
9602370	H 2078 mm, AE	144,00	155,30
9602371	H 2270 mm, GE	271,50	295,50
9602372	H 2270 mm, AE	151,60	163,60

Für Fachböden Tiefe 300 mm

Achsmaß 740 mm, Grundeinheit (GE) 765 mm, Anbaueinheit (AE) 740 mm

ekz-Nr.	Referenzmaß	Pk 1	Pk 2
9602441	H 1086 mm, GE	212,30	230,50
9602442	H 1086 mm, AE	122,00	131,10
9602443	H 1246 mm, GE	227,30	247,10
9602444	H 1246 mm, AE	129,50	139,40
9602445	H 1534 mm, GE	242,50	263,70
9602446	H 1534 mm, AE	137,10	147,70
9602447	H 1790 mm, GE	257,70	280,30
9602448	H 1790 mm, AE	144,70	156,00
9602449	H 2078 mm, GE	272,70	296,90
9602450	H 2078 mm, AE	152,20	164,30
9602451	H 2270 mm, GE	287,90	313,50
9602452	H 2270 mm, AE	159,80	172,60

Achsmaß 900 mm, Grundeinheit (GE) 925 mm, Anbaueinheit (AE) 900 mm

ekz-Nr.	Referenzmaß	Pk 1	Pk 2
9602381	H 1086 mm, GE	196,20	212,60
9602382	H 1086 mm, AE	114,10	122,30
9602383	H 1246 mm, GE	211,20	229,20
9602384	H 1246 mm, AE	121,60	130,60
9602385	H 1534 mm, GE	226,40	245,80
9602386	H 1534 mm, AE	129,20	138,90
9602387	H 1790 mm, GE	241,60	262,40
9602388	H 1790 mm, AE	136,80	147,20
9602389	H 2078 mm, GE	256,60	279,20
9602390	H 2078 mm, AE	144,30	155,60
9602391	H 2270 mm, GE	271,80	295,80
9602392	H 2270 mm, AE	151,90	163,90

Achsmaß 1000 mm, Grundeinheit (GE) 1025 mm, Anbaueinheit (AE) 1000 mm

ekz-Nr.	Referenzmaß	Pk 1	Pk 2
9602461	H 1086 mm, GE	212,60	230,80
9602462	H 1086 mm, AE	122,30	131,40
9602463	H 1246 mm, GE	227,60	247,40
9602464	H 1246 mm, AE	129,80	139,70
9602465	H 1534 mm, GE	242,80	264,00
9602466	H 1534 mm, AE	137,40	148,00
9602467	H 1790 mm, GE	258,00	280,60
9602468	H 1790 mm, AE	145,00	156,30
9602469	H 2078 mm, GE	273,00	297,20
9602470	H 2078 mm, AE	152,50	164,60
9602471	H 2270 mm, GE	288,20	313,80
9602472	H 2270 mm, AE	160,10	172,90

Achsmaß 1000 mm, Grundeinheit (GE) 1025 mm, Anbaueinheit (AE) 1000 mm

ekz-Nr.	Referenzmaß	Pk 1	Pk 2
9602401	H 1086 mm, GE	196,20	212,60
9602402	H 1086 mm, AE	114,10	122,30
9602403	H 1246 mm, GE	211,20	229,20
9602404	H 1246 mm, AE	121,60	130,60
9602405	H 1534 mm, GE	226,40	245,80
9602406	H 1534 mm, AE	129,20	138,90
9602407	H 1790 mm, GE	241,60	262,40
9602408	H 1790 mm, AE	136,80	147,20
9602409	H 2078 mm, GE	256,60	279,20
9602410	H 2078 mm, AE	144,30	155,60
9602411	H 2270 mm, GE	271,80	295,80
9602412	H 2270 mm, AE	151,90	163,90

Achsmaß 1000 mm, Grundeinheit (GE) 1025 mm, Anbaueinheit (AE) 1000 mm

ekz-Nr.	Referenzmaß	Pk 1	Pk 2
9602481	H 1086 mm, GE	212,60	230,80
9602482	H 1086 mm, AE	122,30	131,40
9602483	H 1246 mm, GE	227,60	247,40
9602484	H 1246 mm, AE	129,80	139,70
9602485	H 1534 mm, GE	242,80	264,00
9602486	H 1534 mm, AE	137,40	148,00
9602487	H 1790 mm, GE	258,00	280,60
9602488	H 1790 mm, AE	145,00	156,30
9602489	H 2078 mm, GE	273,00	297,20
9602490	H 2078 mm, AE	152,50	164,60
9602491	H 2270 mm, GE	288,20	313,80
9602492	H 2270 mm, AE	160,10	172,90

Achsmaß 1000 mm, Grundeinheit (GE) 1025 mm, Anbaueinheit (AE) 1000 mm

ekz-Nr.	Referenzmaß	Pk 1	Pk 2
9602421	H 1086 mm, GE	196,20	212,60
9602422	H 1086 mm, AE	114,10	122,30
9602423	H 1246 mm, GE	211,20	229,20
9602424	H 1246 mm, AE	121,60	130,60
9602425	H 1534 mm, GE	226,40	245,80
9602426	H 1534 mm, AE	129,20	138,90
9602427	H 1790 mm, GE	241,60	262,40
9602428	H 1790 mm, AE	136,80	147,20
9602429	H 2078 mm, GE	256,60	279,20
9602430	H 2078 mm, AE	144,30	155,60
9602431	H 2270 mm, GE	271,80	295,80
9602432	H 2270 mm, AE	151,90	163,90

Achsmaß 1000 mm, Grundeinheit (GE) 1025 mm, Anbaueinheit (AE) 1000 mm

ekz-Nr.	Referenzmaß	Pk 1	Pk 2
9602501	H 1086 mm, GE	212,60	230,80
9602502	H 1086 mm, AE	122,30	131,40
9602503	H 1246 mm, GE	227,60	247,40
9602504	H 1246 mm, AE	129,80	139,70
9602505	H 1534 mm, GE	242,80	264,00
9602506	H 1534 mm, AE	137,40	148,00
9602507	H 1790 mm, GE	258,00	280,60
9602508	H 1790 mm, AE	145,00	156,30
9602509	H 2078 mm, GE	273,00	297,20
9602510	H 2078 mm, AE	152,50	164,60
9602511	H 2270 mm, GE	288,20	313,80
9602512	H 2270 mm, AE	160,10	172,90

Doppelregal mit Kreuztraverse ohne Fachböden

Seitenständer aus Metall, Metall farbig, Aussteifung aus Rundstahl, Rundstahl galvanisch glanzverzinkt, Grundeinheit (GE) oder Anbaueinheit (AE)

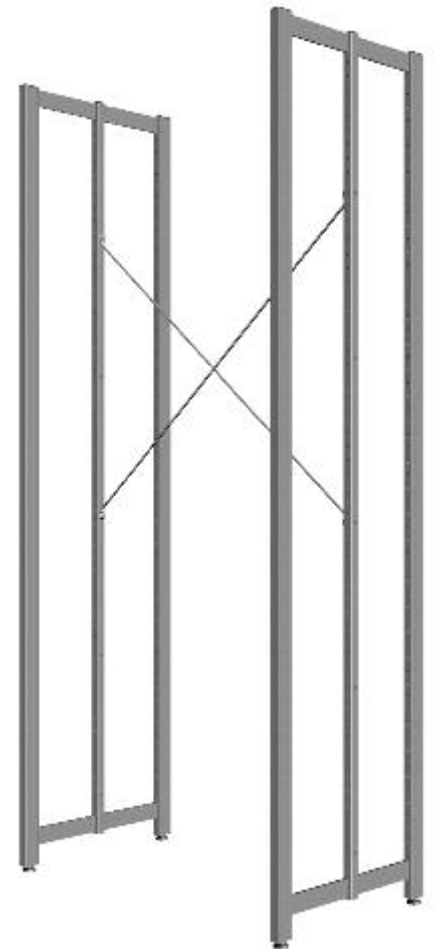

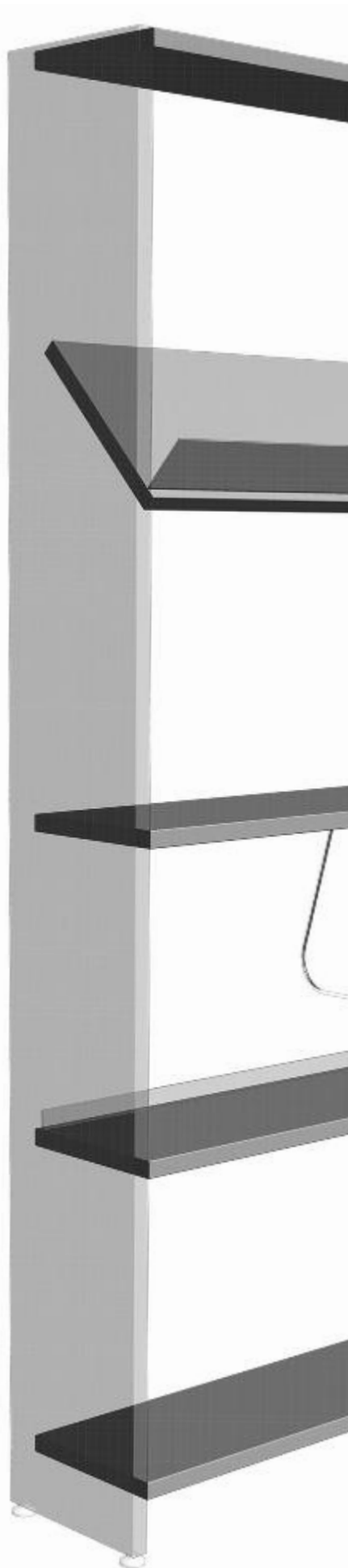

Für Fachböden Tiefe 250 mm

Abdeckfachboden

ekz-Nr.	Referenzmaß	Pk 1	Pk 2
9617146	A 500 mm	29,10	32,00
9617147	A 740 mm	32,80	36,20
9617148	A 900 mm	32,80	36,20
9617149	A 1000 mm	35,10	38,90

Abdeckfachboden mit Nut für Hängebuchstütze

ekz-Nr.	Referenzmaß	Pk 1	Pk 2
9617230	A 500 mm	36,90	39,80
9617231	A 740 mm	40,70	44,00
9617232	A 900 mm	40,70	44,00
9617233	A 1000 mm	43,10	46,70

Schrägfachboden

ekz-Nr.	Referenzmaß	Pk 1	Pk 2
9617270	A 500 mm	38,60	41,70
9617271	A 740 mm	42,70	46,30
9617272	A 900 mm	42,70	46,30
9617273	A 1000 mm	45,20	49,00

Fachboden

ekz-Nr.	Referenzmaß	Pk 1	Pk 2
9617101	A 500 mm	29,80	32,70
9617102	A 740 mm	33,50	36,90
9617103	A 900 mm	33,50	36,90
9617104	A 1000 mm	35,80	39,60

Fachboden mit Nut für Hängebuchstütze

ekz-Nr.	Referenzmaß	Pk 1	Pk 2
9617234	A 500 mm	37,60	40,50
9617235	A 740 mm	41,40	44,70
9617236	A 900 mm	41,40	44,70
9617237	A 1000 mm	43,80	47,40

Buchanschlagleiste Holz

ekz-Nr.	Referenzmaß	Pk 1	Pk 2
9619001	A 500 mm		4,30
9619002	A 740 mm		5,00
9619003	A 900 mm		5,00
9619004	A 1000 mm		5,00

Buchanschlagleiste Acryl matt transparent

ekz-Nr.	Referenzmaß	Pk 1	Pk 2
9619021	A 500 mm		3,50
9619022	A 740 mm		3,50
9619023	A 900 mm		3,60
9619024	A 1000 mm		3,70

Sockelfachboden

ekz-Nr.	Referenzmaß	Pk 1	Pk 2
9617176	A 500 mm	29,10	32,00
9617177	A 740 mm	32,80	36,20
9617178	A 900 mm	32,80	36,20
9617179	A 1000 mm	35,10	38,90

Für Fachböden Tiefe 300 mm

ekz-Nr.	Referenzmaß	Pk 1	Pk 2
9617156	A 500 mm	31,60	34,70
9617157	A 740 mm	35,70	39,30
9617158	A 900 mm	35,70	39,30
9617159	A 1000 mm	38,20	42,00

ekz-Nr.	Referenzmaß	Pk 1	Pk 2
9617246	A 500 mm	39,60	42,60
9617247	A 740 mm	43,60	47,30
9617248	A 900 mm	43,60	47,30
9617249	A 1000 mm	46,00	50,00

ekz-Nr.	Referenzmaß	Pk 1	Pk 2
9617275	A 500 mm	39,20	42,30
9617276	A 740 mm	43,30	46,90
9617277	A 900 mm	43,30	46,90
9617278	A 1000 mm	45,80	49,60

ekz-Nr.	Referenzmaß	Pk 1	Pk 2
9617111	A 500 mm	32,70	35,80
9617112	A 740 mm	36,80	40,40
9617113	A 900 mm	36,80	40,40
9617114	A 1000 mm	39,30	43,10

ekz-Nr.	Referenzmaß	Pk 1	Pk 2
9617250	A 500 mm	41,80	44,80
9617251	A 740 mm	45,80	49,50
9617252	A 900 mm	45,80	49,50
9617253	A 1000 mm	47,10	51,10

Buchanschlagleiste Metall

ekz-Nr.	Referenzmaß	Pk 1	Pk 2
9619011	A 500 mm	7,60	8,40
9619012	A 740 mm	7,60	8,60
9619013	A 900 mm	8,20	8,90
9619014	A 1000 mm	8,50	9,50

**Buchanschlagleiste Acryl matt transparent
H 100 mm – für Schrägfachboden**

ekz-Nr.	Referenzmaß	Pk 1	Pk 2
9619031	A 500 mm		6,40
9619032	A 740 mm		7,20
9619033	A 900 mm		7,80
9619034	A 1000 mm		9,00

ekz-Nr.	Referenzmaß	Pk 1	Pk 2
9617186	A 500 mm	31,60	38,30
9617187	A 740 mm	35,70	39,30
9617188	A 900 mm	35,70	39,30
9617189	A 1000 mm	38,20	42,00

Für Fachböden Tiefe 250 mm

Abdeckfachboden

ekz-Nr.	Referenzmaß	Pk 1	Pk 2
9618151	A 500 mm	21,20	23,30
9618152	A 740 mm	21,70	23,90
9618153	A 900 mm	23,10	25,40
9618154	A 1000 mm	25,40	28,00

Schrägfachboden

ekz-Nr.	Referenzmaß	Pk 1	Pk 2
9618250	A 500 mm	34,50	37,30
9618251	A 740 mm	35,70	38,60
9618252	A 900 mm	37,90	41,00
9618253	A 1000 mm	44,00	47,70

Fachboden

ekz-Nr.	Referenzmaß	Pk 1	Pk 2
9618131	A 500 mm	21,90	24,00
9618132	A 740 mm	22,40	24,60
9618133	A 900 mm	23,80	26,10
9618134	A 1000 mm	26,10	28,70

Fachboden mit fest angeformter Buchanschlagleiste

ekz-Nr.	Referenzmaß	Pk 1	Pk 2
9618101	A 500 mm	24,90	27,30
9618102	A 740 mm	25,50	28,00
9618103	A 900 mm	27,10	29,60
9618104	A 1000 mm	29,90	32,80

Buchanschlagleiste Metall

ekz-Nr.	Referenzmaß	Pk 1	Pk 2
9619056	A 500 mm	8,40	9,10
9619057	A 740 mm	8,60	9,30
9619058	A 900 mm	8,90	9,90
9619059	A 1000 mm	9,00	10,00

Sockelfachboden

ekz-Nr.	Referenzmaß	Pk 1	Pk 2
9618211	A 500 mm	21,20	23,30
9618212	A 740 mm	21,70	23,90
9618213	A 900 mm	23,10	25,40
9618214	A 1000 mm	25,40	28,00

Sockelfachboden mit fest angeformter Buchanschlagleiste

ekz-Nr.	Referenzmaß	Pk 1	Pk 2
9618201	A 500 mm	24,20	26,60
9618202	A 740 mm	24,80	27,30
9618203	A 900 mm	26,40	28,90
9618204	A 1000 mm	29,20	32,10

Für Fachböden Tiefe 300 mm

ekz-Nr.	Referenzmaß	Pk 1	Pk 2
9618161	A 500 mm	24,50	27,00
9618162	A 740 mm	25,60	28,20
9618163	A 900 mm	27,60	30,50
9618164	A 1000 mm	33,20	36,50

ekz-Nr.	Referenzmaß	Pk 1	Pk 2
9618255	A 500 mm	35,10	37,90
9618256	A 740 mm	36,30	39,20
9618257	A 900 mm	38,50	41,60
9618258	A 1000 mm	44,60	48,30

ekz-Nr.	Referenzmaß	Pk 1	Pk 2
9618141	A 500 mm	25,60	28,10
9618142	A 740 mm	26,70	29,30
9618143	A 900 mm	28,70	31,60
9618144	A 1000 mm	34,30	37,60

ekz-Nr.	Referenzmaß	Pk 1	Pk 2
9618111	A 500 mm	28,60	31,40
9618112	A 740 mm	29,80	32,70
9618113	A 900 mm	32,00	35,10
9618114	A 1000 mm	38,10	41,80

ekz-Nr.	Referenzmaß	Pk 1	Pk 2
9618231	A 500 mm	24,50	27,00
9618232	A 740 mm	25,60	28,20
9618233	A 900 mm	27,60	30,50
9618234	A 1000 mm	33,20	36,50

ekz-Nr.	Referenzmaß	Pk 1	Pk 2
9618221	A 500 mm	27,50	30,30
9618222	A 740 mm	28,70	31,60
9618223	A 900 mm	30,90	34,00
9618224	A 1000 mm	37,00	40,70





innenliegend



außen bündig

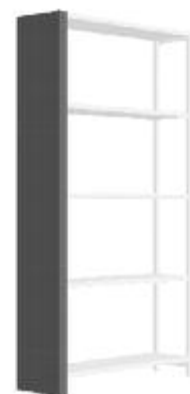

L-förmig

Für Fachböden Tiefe 250 mm

Für Fachböden Tiefe 300 mm

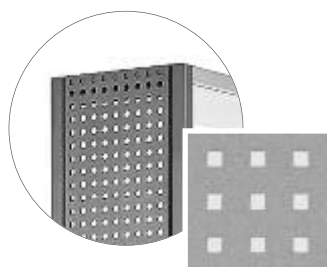
**Stirnseitenverkleidung Lochblech Qg 8-24 – innenliegend**

ekz-Nr.	Für Regalhöhe	Pk 1	Pk 2
9607015	1086 mm	56,80	62,50
9607020	1246 mm	70,00	77,00
9607016	1534 mm	76,60	84,20
9607017	1790 mm	80,20	88,20
9607018	2078 mm	83,90	92,30
9607019	2270 mm	88,10	97,00

ekz-Nr.	Für Regalhöhe	Pk 1	Pk 2
9607078	1086 mm	59,30	65,20
9607083	1246 mm	74,10	81,50
9607079	1534 mm	81,30	89,40
9607080	1790 mm	85,60	94,20
9607081	2078 mm	89,90	98,80
9607082	2270 mm	95,00	104,50

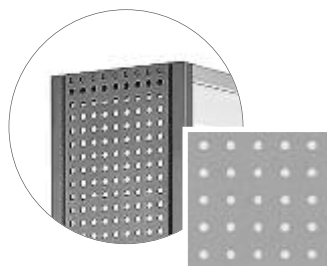
**Stirnseitenverkleidung Lochblech Rg 4,5-15 – innenliegend**

ekz-Nr.	Für Regalhöhe	Pk 1	Pk 2
9607036	1086 mm	56,30	61,90
9607041	1246 mm	58,60	64,50
9607037	1534 mm	61,00	67,20
9607038	1790 mm	66,00	72,60
9607039	2078 mm	71,60	78,70
9607040	2270 mm	75,80	83,40

ekz-Nr.	Für Regalhöhe	Pk 1	Pk 2
9607099	1086 mm	60,80	66,90
9607104	1246 mm	63,70	70,10
9607100	1534 mm	66,50	73,20
9607101	1790 mm	72,30	79,50
9607102	2078 mm	78,60	86,50
9607103	2270 mm	83,60	91,90

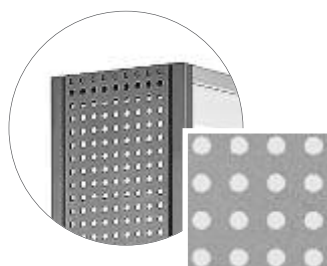
**Stirnseitenverkleidung Lochblech Rg 10-20 – innenliegend**

ekz-Nr.	Für Regalhöhe	Pk 1	Pk 2
9607057	1086 mm	57,60	63,30
9607062	1246 mm	70,00	77,00
9607058	1534 mm	76,70	84,30
9607059	1790 mm	80,20	88,20
9607060	2078 mm	83,90	92,30
9607061	2270 mm	87,90	96,70

ekz-Nr.	Für Regalhöhe	Pk 1	Pk 2
9607120	1086 mm	59,20	65,10
9607125	1246 mm	73,70	81,00
9607121	1534 mm	88,90	97,70
9607122	1790 mm	92,20	101,40
9607123	2078 mm	92,90	102,20
9607124	2270 mm	96,00	105,60

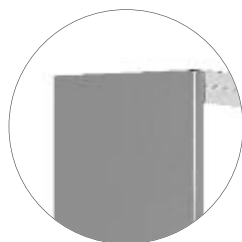
**Stirnseitenverkleidung Metall – L-förmig, links**

ekz-Nr.	Für Regalhöhe	Pk 1	Pk 2
9608501	1086 mm	67,90	74,70
9608502	1246 mm	76,40	84,00
9608503	1534 mm	92,40	101,70
9608504	1790 mm	97,20	106,90
9608505	2078 mm	101,70	111,90
9608506	2270 mm	108,50	119,40

ekz-Nr.	Für Regalhöhe	Pk 1	Pk 2
9608509	1086 mm	80,10	88,10
9608510	1246 mm	90,30	99,40
9608511	1534 mm	108,40	119,20
9608512	1790 mm	114,20	125,60
9608513	2078 mm	117,50	129,30
9608514	2270 mm	126,40	139,00

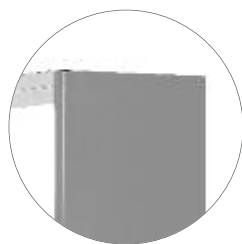
**Stirnseitenverkleidung Metall – L-förmig, rechts**

ekz-Nr.	Für Regalhöhe	Pk 1	Pk 2
9608517	1086 mm	67,90	74,70
9608518	1246 mm	76,40	84,00
9608519	1534 mm	92,40	101,70
9608520	1790 mm	97,20	106,90
9608521	2078 mm	101,70	111,90
9608522	2270 mm	108,50	119,40

ekz-Nr.	Für Regalhöhe	Pk 1	Pk 2
9608525	1086 mm	80,10	88,10
9608526	1246 mm	90,30	99,40
9608527	1534 mm	108,40	119,20
9608528	1790 mm	114,20	125,60
9608529	2078 mm	117,50	129,30
9608530	2270 mm	126,40	139,00

Für Fachböden Tiefe 250 mm

Für Fachböden Tiefe 300 mm

Stirnseitenverkleidung Acryl matt – außen bündig

ekz-Nr.	Für Regalhöhe	Pk 1	Pk 2
9608801	1086 mm	107,50	116,60
9608802	1246 mm	118,90	129,10
9608803	1534 mm	139,60	151,90
9608804	1790 mm	167,80	181,90
9608805	2078 mm	188,50	204,70
9608806	2270 mm	202,30	219,90

ekz-Nr.	Für Regalhöhe	Pk 1	Pk 2
9608809	1086 mm	124,10	134,80
9608810	1246 mm	137,90	150,00
9608811	1534 mm	162,60	177,20
9608812	1790 mm	194,30	211,00
9608813	2078 mm	219,00	238,20
9608814	2270 mm	235,60	256,50

**Stirnseitenverkleidung Holz – außen bündig**

ekz-Nr.	Für Regalhöhe	Pk 1	Pk 2
9608601	1086 mm	65,50	72,50
9608602	1246 mm	72,80	80,70
9608603	1534 mm	87,20	96,40
9608604	1790 mm	98,20	102,90
9608605	2078 mm	113,30	125,10
9608606	2270 mm	125,10	138,40

ekz-Nr.	Für Regalhöhe	Pk 1	Pk 2
9608609	1086 mm	75,70	83,90
9608610	1246 mm	84,40	93,60
9608611	1534 mm	97,30	107,50
9608612	1790 mm	108,50	120,00
9608613	2078 mm	125,80	138,90
9608614	2270 mm	138,30	152,90

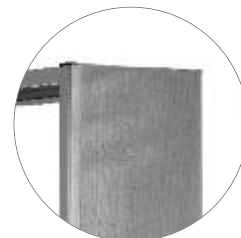
**Stirnseitenverkleidung Holz – L-förmig**

ekz-Nr.	Für Regalhöhe	Pk 1	Pk 2
9607760	1075–1086 mm	77,50	93,00
9607761	1235–1246 mm	85,30	102,60
9607762	1523–1534 mm	109,10	130,40
9607763	1779–1790 mm	122,60	147,20
9607764	2067–2078 mm	142,50	170,60
9607765	2259–2270 mm	151,80	182,40

ekz-Nr.	Für Regalhöhe	Pk 1	Pk 2
9607772	1075–1086 mm	87,70	105,60
9607773	1235–1246 mm	97,10	117,40
9607774	1523–1534 mm	122,60	147,20
9607775	1779–1790 mm	138,60	167,20
9607776	2067–2078 mm	162,60	195,80
9607777	2259–2270 mm	175,20	211,60

**Abdeckfachboden Typ A für Stirnseitenverkleidung L-förmig**

ekz-Nr.	Referenzmaß	Pk 1	Pk 2
9617550	A 500 mm	32,20	36,00
9617553	A 740 mm	40,50	46,00
9617556	A 900 mm	46,20	52,80
9617559	A 1000 mm	49,00	56,30

ekz-Nr.	Referenzmaß	Pk 1	Pk 2
9617562	A 500 mm	35,10	39,60
9617565	A 740 mm	44,30	50,80
9617568	A 900 mm	52,90	61,00
9617571	A 1000 mm	59,10	68,60

**Abdeckfachboden Typ B für Stirnseitenverkleidung L-förmig**

ekz-Nr.	Referenzmaß	Pk 1	Pk 2
9617551	A 500 mm	32,20	36,00
9617554	A 740 mm	40,50	46,00
9617557	A 900 mm	46,20	52,80
9617560	A 1000 mm	49,00	56,30

ekz-Nr.	Referenzmaß	Pk 1	Pk 2
9617563	A 500 mm	35,10	39,60
9617566	A 740 mm	44,30	50,80
9617569	A 900 mm	52,90	61,00
9617572	A 1000 mm	59,10	68,60

**Abdeckfachboden Typ C für Stirnseitenverkleidung L-förmig**

ekz-Nr.	Referenzmaß	Pk 1	Pk 2
9617552	A 500 mm	32,20	36,00
9617555	A 740 mm	40,50	46,00
9617558	A 900 mm	46,20	52,80
9617561	A 1000 mm	49,00	56,30

ekz-Nr.	Referenzmaß	Pk 1	Pk 2
9617564	A 500 mm	35,10	39,60
9617567	A 740 mm	44,30	50,80
9617570	A 900 mm	52,90	61,00
9617573	A 1000 mm	59,10	68,60

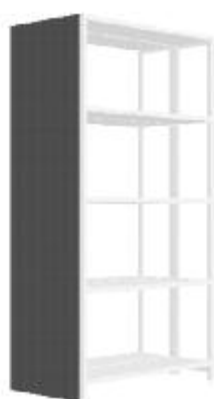

innenliegend

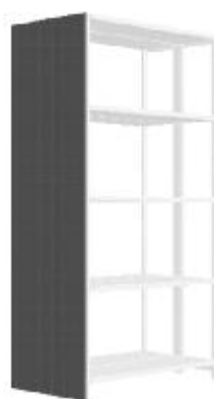

außen bündig

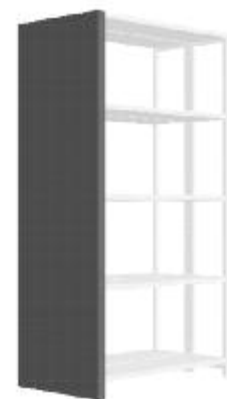

U-förmig

Für Fachböden Tiefe 250 mm

Für Fachböden Tiefe 300 mm

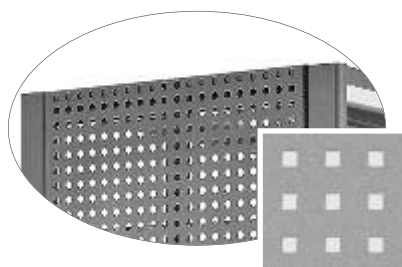

Stirnseitenverkleidung Lochblech Qg 8-24 – innenliegend, einteilig

ekz-Nr.	Für Regalhöhe	Pk 1	Pk 2
9607001	1086 mm	80,80	88,90
9607006	1246 mm	102,30	112,50
9607002	1534 mm	123,70	136,10
9607003	1790 mm	128,40	141,30
9607004	2078 mm	133,20	146,40
9607005	2270 mm	140,50	154,50

ekz-Nr.	Für Regalhöhe	Pk 1	Pk 2
9607064	1086 mm	89,40	98,40
9607069	1246 mm	109,50	120,40
9607065	1534 mm	131,00	144,10
9607066	1790 mm	138,30	152,20
9607067	2078 mm	146,90	161,60
9607068	2270 mm	155,60	171,20

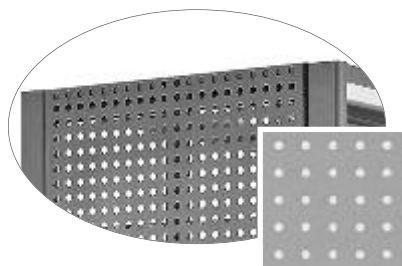

Stirnseitenverkleidung Lochblech Rg 4,5-15 – innenliegend, einteilig

ekz-Nr.	Für Regalhöhe	Pk 1	Pk 2
9607022	1086 mm	92,90	102,20
9607027	1246 mm	99,00	109,00
9607023	1534 mm	104,80	115,20
9607024	1790 mm	114,30	125,70
9607025	2078 mm	125,20	137,70
9607026	2270 mm	136,00	148,60

ekz-Nr.	Für Regalhöhe	Pk 1	Pk 2
9607085	1086 mm	96,80	106,50
9607090	1246 mm	103,70	114,00
9607086	1534 mm	110,90	122,00
9607087	1790 mm	125,40	137,90
9607088	2078 mm	140,20	154,20
9607089	2270 mm	155,00	170,50

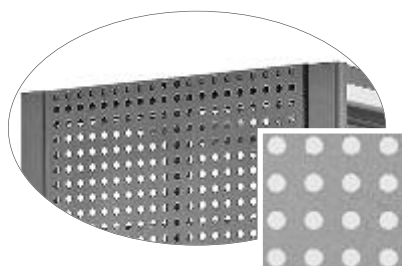

Stirnseitenverkleidung Lochblech Rg 10-20 – innenliegend, einteilig

ekz-Nr.	Für Regalhöhe	Pk 1	Pk 2
9607043	1086 mm	80,70	88,80
9607048	1246 mm	102,30	112,50
9607044	1534 mm	123,70	136,10
9607045	1790 mm	128,50	141,40
9607046	2078 mm	135,10	148,60
9607047	2270 mm	137,90	151,70

ekz-Nr.	Für Regalhöhe	Pk 1	Pk 2
9607106	1086 mm	88,90	97,70
9607111	1246 mm	111,20	112,40
9607107	1534 mm	129,80	142,80
9607108	1790 mm	148,40	163,20
9607109	2078 mm	152,00	167,20
9607110	2270 mm	156,90	172,60

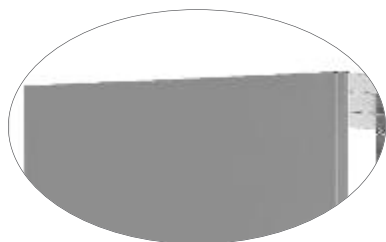

Stirnseitenverkleidung Metall – außen bündig

ekz-Nr.	Für Regalhöhe	Pk 1	Pk 2
9608549	1086 mm	92,90	102,20
9608550	1246 mm	99,00	109,00
9608551	1534 mm	104,80	115,20
9608552	1790 mm	114,30	125,70
9608553	2078 mm	125,20	137,70
9608554	2270 mm	136,00	149,60

ekz-Nr.	Für Regalhöhe	Pk 1	Pk 2
9608557	1086 mm	96,80	106,50
9608558	1246 mm	103,70	114,00
9608559	1534 mm	110,90	122,00
9608560	1790 mm	125,40	137,90
9608561	2078 mm	140,20	154,20
9608562	2270 mm	155,00	170,50

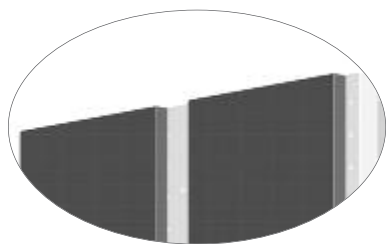

Stirnseitenverkleidung für Lochblech und Acryl matt – zweigeteilt

Die Stirnseitenverkleidung „innenliegend“ gibt es auch als zweigeteilte Variante. Bei Bestellungen bitte ekz-Nummer für das Wandregal verwenden und zwei Stirnseiten bestellen.

Für Fachböden Tiefe 250 mm

Für Fachböden Tiefe 300 mm

Stirnseitenverkleidung Acryl matt – außen bündig, einteilig

ekz-Nr.	Für Regalhöhe	Pk 1	Pk 2
9608833	1086 mm	174,70	190,10
9608834	1246 mm	194,70	212,10
9608835	1534 mm	230,90	251,90
9608836	1790 mm	273,10	297,30
9608837	2078 mm	309,20	337,00
9608838	2270 mm	333,30	363,50

ekz-Nr.	Für Regalhöhe	Pk 1	Pk 2
9608841	1086 mm	198,80	216,50
9608842	1246 mm	222,10	242,20
9608843	1534 mm	263,80	288,00
9608844	1790 mm	311,20	339,10
9608845	2078 mm	353,00	385,10
9608846	2270 mm	380,90	415,80

**Stirnseitenverkleidung Holz – außen bündig, einteilig**

ekz-Nr.	Für Regalhöhe	Pk 1	Pk 2
9608633	1086 mm	103,40	114,20
9608634	1246 mm	120,30	133,10
9608635	1534 mm	148,50	163,80
9608636	1790 mm	169,90	187,70
9608637	2078 mm	199,90	220,30
9608638	2270 mm	221,80	244,90

ekz-Nr.	Für Regalhöhe	Pk 1	Pk 2
9608641	1086 mm	110,20	121,70
9608642	1246 mm	130,30	144,10
9608643	1534 mm	158,60	174,60
9608644	1790 mm	180,40	199,00
9608645	2078 mm	212,40	233,70
9608646	2270 mm	234,80	258,90

**Stirnseitenverkleidung Holz – U-förmig**

ekz-Nr.	Für Regalhöhe	Pk 1	Pk 2
9607784	1075–1086 mm	136,70	165,40
9607785	1235–1246 mm	149,60	181,60
9607786	1523–1534 mm	166,40	199,90
9607787	1779–1790 mm	186,30	224,90
9607788	2067–2078 mm	208,80	250,80
9607789	2259–2270 mm	221,80	267,00

ekz-Nr.	Für Regalhöhe	Pk 1	Pk 2
9607795	1075–1086 mm	155,50	189,00
9607796	1235–1246 mm	172,00	209,40
9607797	1523–1534 mm	191,00	230,60
9607798	1779–1790 mm	215,70	261,60
9607799	2067–2078 mm	245,20	296,30
9607800	2259–2270 mm	265,20	321,20

**Abdeckfachboden Typ A für Stirnseitenverkleidung U-förmig**

ekz-Nr.	Referenzmaß	Pk 1	Pk 2
9617574	A 500 mm	63,40	71,30
9617577	A 740 mm	78,30	88,90
9617580	A 900 mm	89,20	101,90
9617583	A 1000 mm	97,70	112,10

ekz-Nr.	Referenzmaß	Pk 1	Pk 2
9617586	A 500 mm	68,60	77,70
9617589	A 740 mm	85,30	98,20
9617592	A 900 mm	101,20	116,90
9617595	A 1000 mm	112,30	130,40

**Abdeckfachboden Typ B für Stirnseitenverkleidung U-förmig**

ekz-Nr.	Referenzmaß	Pk 1	Pk 2
9617575	A 500 mm	63,40	71,30
9617578	A 740 mm	78,30	88,90
9617581	A 900 mm	89,20	102,30
9617584	A 1000 mm	97,70	112,10

ekz-Nr.	Referenzmaß	Pk 1	Pk 2
9617587	A 500 mm	68,60	77,70
9617590	A 740 mm	85,30	98,20
9617593	A 900 mm	101,20	116,90
9617596	A 1000 mm	112,30	130,40

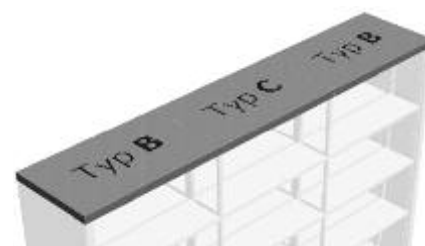
**Abdeckfachboden Typ C für Stirnseitenverkleidung U-förmig**

ekz-Nr.	Referenzmaß	Pk 1	Pk 2
9617576	A 500 mm	63,40	71,30
9617579	A 740 mm	78,30	88,90
9617582	A 900 mm	89,20	102,30
9617585	A 1000 mm	97,70	112,10

ekz-Nr.	Referenzmaß	Pk 1	Pk 2
9617588	A 500 mm	68,60	77,70
9617591	A 740 mm	85,30	98,20
9617594	A 900 mm	101,20	116,90
9617597	A 1000 mm	112,30	130,40

Konstruktion

Regalrahmen R.2

Tunnelprofil 60 x 25 mm und
Vierkant-Stahlrohr 25 x 25 mm,
senkrechte Rohre mit Querverbinder
45 x 5 mm verschweißt

Bodenausgleich

je Regalrahmen 2 Bodenausgleichs-
schrauben

Verstellraster

durchgehende Lochreihe im Raster
von 32 mm zum Einhängen der
Fachböden

Fachböden

25 mm stark, verstellbar und arretier-
bar, Einzelfachböden schrägstellbar

Fachböden und Regaleinsätze

inklusive galvanisch glanzverzinkten
Konsolen und Endbuchstützenbügeln

Maße

Grundeinheit

1025/925/765/525 mm

Anbaueinheit/Achsmaß

1000/900/740/500 mm

Fachbodenbreiten

975/875/715/475 mm

Höhen

inkl. Bodenausgleichsschraube
2270/2078/1790/1514/1246/
1086 mm

Tiefen

Doppelständerregal 555/655 mm
Wandständerregal 290/340 mm

Fachbodentiefen

250/300 mm



Der Blickfang: halbrunder Rahmen

Der abgerundete Rahmen des R.2 ist ein
attraktiver, harmonischer Blickfang, zum
Beispiel in Graualuminium.

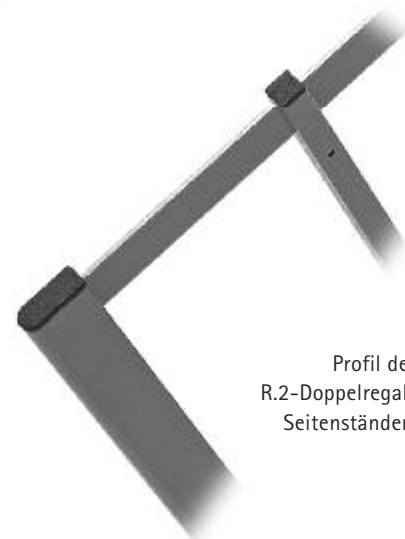

Profil des
R.2-Doppelregal-
Seitenständers



Das System wurde geprüft auf mechanische Sicherheit, Standsicherheit, Funktion und Handhabung, Dauerhaltbarkeit, statische und dynamische Belastbarkeit, seitliche Stabilität, Oberflächenbeschaffenheit, gesundheitliche Unbedenklichkeit. Es wurde von der LGA mit dem Qualitäts-Zertifikat für sehr hochwertige Produkte [Untersuchungsbericht-Nr. 735 1758, 938 2001] ausgezeichnet.

Für Fachböden Tiefe 250 mm

Seitenständiger Wandregal

ekz-Nr.	Referenzmaß	Pk 1	Pk 2
9612001	H 1086 mm	74,20	80,60
9612002	H 1246 mm	79,70	86,60
9612003	H 1534 mm	85,20	92,70
9612004	H 1790 mm	91,30	99,40
9612005	H 2078 mm	98,70	107,50
9612006	H 2270 mm	115,50	125,90

Für Fachböden Tiefe 300 mm

ekz-Nr.	Referenzmaß	Pk 1	Pk 2
9612021	H 1086 mm	78,30	85,10
9612022	H 1246 mm	83,80	91,20
9612023	H 1534 mm	89,30	97,20
9612024	H 1790 mm	95,40	103,80
9612025	H 2078 mm	102,80	112,00
9612026	H 2270 mm	119,60	130,50



Metall farbig,
inkl. Wandbefestigung
Grundeinheit – Bedarf 2 St.
Anbaueinheit – Bedarf 1 St.

Wandregal ohne Fachböden

ekz-Nr.	Referenzmaß	Pk 1	Pk 2
9602601	H 1086 mm, GE	146,10	158,90
9602602	H 1086 mm, AE	74,20	80,60
9602603	H 1246 mm, GE	157,10	170,90
9602604	H 1246 mm, AE	79,70	86,60
9602605	H 1534 mm, GE	168,10	183,10
9602606	H 1534 mm, AE	85,20	92,70
9602607	H 1790 mm, GE	180,30	196,50
9602608	H 1790 mm, AE	91,30	99,40
9602609	H 2078 mm, GE	195,10	212,70
9602610	H 2078 mm, AE	98,70	107,50
9602611	H 2270 mm, GE	228,70	249,50
9602612	H 2270 mm, AE	115,50	125,90

ekz-Nr.	Referenzmaß	Pk 1	Pk 2
9602621	H 1086 mm, GE	154,30	167,90
9602622	H 1086 mm, AE	78,30	85,10
9602623	H 1246 mm, GE	165,30	180,10
9602624	H 1246 mm, AE	83,80	91,20
9602625	H 1534 mm, GE	176,30	192,10
9602626	H 1534 mm, AE	89,30	97,20
9602627	H 1790 mm, GE	188,50	205,30
9602628	H 1790 mm, AE	95,40	103,80
9602629	H 2078 mm, GE	203,30	221,70
9602630	H 2078 mm, AE	102,80	112,00
9602631	H 2270 mm, GE	236,90	258,70
9602632	H 2270 mm, AE	119,60	130,50



Metall farbig,
inkl. Wandbefestigung
Grundeinheit – GE
Anbaueinheit – AE
**Für alle Achsmaße
verwendbar.**

Seitenständiger Doppelregal

ekz-Nr.	Referenzmaß	Pk 1	Pk 2
9612011	H 1086 mm	99,40	109,30
9612012	H 1246 mm	106,90	117,60
9612013	H 1534 mm	114,50	125,90
9612014	H 1790 mm	122,10	134,40
9612015	H 2078 mm	131,80	144,90
9612016	H 2270 mm	146,60	161,20

ekz-Nr.	Referenzmaß	Pk 1	Pk 2
9612031	H 1086 mm	107,60	118,40
9612032	H 1246 mm	115,10	126,70
9612033	H 1534 mm	122,70	135,00
9612034	H 1790 mm	130,40	143,40
9612035	H 2078 mm	140,00	154,00
9612036	H 2270 mm	154,80	170,20

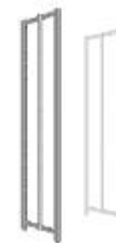

Metall farbig,
Grundeinheit – Bedarf 2 St.
Anbaueinheit – Bedarf 1 St.
**Zur Aussteifung benöti-
gen Sie eine Kreuz- oder
Rahmentraverse.**

Aussteifung Rahmentraverse

ekz-Nr.	Referenzmaß	Pk 1	Pk 2
9601101	A 500 mm	43,00	47,30
9601103	A 700 mm	44,70	49,10
9601105	A 900 mm	44,70	49,10
9601107	A 1000 mm	44,70	49,10

Befestigungsmaterial Rahmentraverse

ekz-Nr.		
9601260	Grundeinheit	7,10
9601261	Anbaueinheit	2,30

Befestigungsmaterial ist separat zu bestellen.



Stahlrohr, 15 x 30 mm,
Metall farbig,
zur Verschraubung mit
Regalständern

Aussteifung Kreuztraverse Rundstahl

ekz-Nr.	Referenzmaß	
9601211	A 500 mm	29,20
9601213	A 700 mm	29,50
9601215	A 900 mm	29,50
9601217	A 1000 mm	29,50

Befestigungsmaterial Kreuztraverse

ekz-Nr.		
9601262	Grundeinheit	2,50
9601263	Anbaueinheit	2,50

Befestigungsmaterial ist separat zu bestellen.



Rundstahl ø 6 mm,
galvanisch glanzverzinkt,
zur Verschraubung mit
Regalständern

**Doppelregal mit Rahmentraverse
ohne Fachböden**

Seitenständer und Aussteifung aus Metall,
Metall farbig, Grundeinheit (GE) oder Anbau-
einheit (AE)

**Für Fachböden Tiefe 250 mm****Achsmaß 500 mm, Grundeinheit (GE) 525 mm, Anbaueinheit (AE) 500 mm**

ekz-Nr.	Referenzmaß	Pk 1	Pk 2
9602701	H 1086 mm, GE	248,90	273,00
9602702	H 1086 mm, AE	144,70	158,90
9602703	H 1246 mm, GE	263,90	289,60
9602704	H 1246 mm, AE	152,20	167,20
9602705	H 1534 mm, GE	279,10	306,20
9602706	H 1534 mm, AE	159,80	175,50
9602707	H 1790 mm, GE	294,30	323,20
9602708	H 1790 mm, AE	167,40	184,00
9602709	H 2078 mm, GE	313,70	344,20
9602710	H 2078 mm, AE	177,10	194,50
9602711	H 2270 mm, GE	343,30	376,80
9602712	H 2270 mm, AE	191,90	210,80

Für Fachböden Tiefe 300 mm

ekz-Nr.	Referenzmaß	Pk 1	Pk 2
9602781	H 1086 mm, GE	265,30	291,20
9602782	H 1086 mm, AE	152,90	168,00
9602783	H 1246 mm, GE	280,30	307,80
9602784	H 1246 mm, AE	160,40	176,30
9602785	H 1534 mm, GE	295,50	324,40
9602786	H 1534 mm, AE	168,00	184,60
9602787	H 1790 mm, GE	310,90	341,20
9602788	H 1790 mm, AE	175,70	193,00
9602789	H 2078 mm, GE	330,10	362,40
9602790	H 2078 mm, AE	185,30	203,60
9602791	H 2270 mm, GE	359,70	394,80
9602792	H 2270 mm, AE	200,10	219,80

Achsmaß 740 mm, Grundeinheit (GE) 765 mm, Anbaueinheit (AE) 740 mm

ekz-Nr.	Referenzmaß	Pk 1	Pk 2
9602721	H 1086 mm, GE	250,60	274,80
9602722	H 1086 mm, AE	146,40	160,70
9602723	H 1246 mm, GE	265,60	291,40
9692724	H 1246 mm, AE	152,90	169,00
9602725	H 1534 mm, GE	280,80	308,00
9602726	H 1534 mm, AE	161,50	177,30
9602727	H 1790 mm, GE	296,00	325,00
9602728	H 1790 mm, AE	169,10	185,80
9602729	H 2078 mm, GE	315,40	346,00
9602730	H 2078 mm, AE	178,80	196,30
9602731	H 2270 mm, GE	345,00	378,60
9602732	H 2270 mm, AE	193,60	212,60

ekz-Nr.	Referenzmaß	Pk 1	Pk 2
9602801	H 1086 mm, GE	267,00	293,00
9602802	H 1086 mm, AE	154,60	169,80
9602803	H 1246 mm, GE	282,00	309,60
9602804	H 1246 mm, AE	162,10	178,10
9602805	H 1534 mm, GE	297,20	326,20
9602806	H 1534 mm, AE	169,70	186,40
9602807	H 1790 mm, GE	312,60	343,00
9602808	H 1790 mm, AE	177,40	194,80
9602809	H 2078 mm, GE	331,80	364,20
9602810	H 2078 mm, AE	187,00	205,40
9602811	H 2270 mm, GE	361,40	396,60
9602812	H 2270 mm, AE	201,80	221,60

Achsmaß 900 mm, Grundeinheit (GE) 925 mm, Anbaueinheit (AE) 900 mm

ekz-Nr.	Referenzmaß	Pk 1	Pk 2
9602741	H 1086 mm, GE	250,60	274,80
9602742	H 1086 mm, AE	146,40	160,70
9602743	H 1246 mm, GE	265,60	291,40
9602744	H 1246 mm, AE	153,90	169,00
9602745	H 1534 mm, GE	280,80	308,00
9602746	H 1534 mm, AE	161,50	177,30
9602747	H 1790 mm, GE	296,00	325,00
9602748	H 1790 mm, AE	169,10	185,80
9602749	H 2078 mm, GE	315,40	346,00
9602750	H 2078 mm, AE	178,80	196,30
9602751	H 2270 mm, GE	345,00	378,60
9602752	H 2270 mm, AE	193,60	212,60

ekz-Nr.	Referenzmaß	Pk 1	Pk 2
9602821	H 1086 mm, GE	267,00	293,00
9602822	H 1086 mm, AE	154,60	169,80
9602823	H 1246 mm, GE	282,00	309,60
9602824	H 1246 mm, AE	162,10	178,10
9602825	H 1534 mm, GE	297,20	326,20
9602826	H 1534 mm, AE	169,70	186,40
9602827	H 1790 mm, GE	312,60	343,00
9602828	H 1790 mm, AE	177,40	194,80
9602829	H 2078 mm, GE	331,80	364,20
9602830	H 2078 mm, AE	187,00	205,40
9602831	H 2270 mm, GE	361,40	396,60
9602832	H 2270 mm, AE	201,80	221,60

Achsmaß 1000 mm, Grundeinheit (GE) 1025 mm, Anbaueinheit (AE) 1000 mm

ekz-Nr.	Referenzmaß	Pk 1	Pk 2
9602761	H 1086 mm, GE	250,60	274,80
9602762	H 1086 mm, AE	146,40	160,70
9602763	H 1246 mm, GE	265,60	291,40
9602764	H 1246 mm, AE	153,90	169,00
9602765	H 1534 mm, GE	280,80	308,00
9602766	H 1534 mm, AE	161,50	177,30
9602767	H 1790 mm, GE	296,00	325,00
9602768	H 1790 mm, AE	169,10	185,80
9602769	H 2078 mm, GE	315,40	346,00
9602770	H 2078 mm, AE	178,80	196,30
9602771	H 2270 mm, GE	345,00	378,60
9602772	H 2270 mm, AE	193,60	212,60

ekz-Nr.	Referenzmaß	Pk 1	Pk 2
9602841	H 1086 mm, GE	267,00	293,00
9602842	H 1086 mm, AE	154,60	169,80
9602843	H 1246 mm, GE	282,00	309,60
9602844	H 1246 mm, AE	162,10	178,10
9602845	H 1534 mm, GE	297,20	326,20
9602846	H 1534 mm, AE	169,70	186,40
9602847	H 1790 mm, GE	312,60	343,00
9602848	H 1790 mm, AE	177,40	194,80
9602849	H 2078 mm, GE	331,80	364,20
9602850	H 2078 mm, AE	187,00	205,40
9602851	H 2270 mm, GE	361,40	396,60
9602852	H 2270 mm, AE	201,80	221,60

Für Fachböden Tiefe 250 mm

Achsmaß 500 mm, Grundeinheit (GE) 525 mm, Anbaueinheit (AE) 500 mm

ekz-Nr.	Referenzmaß	Pk 1	Pk 2
9602861	H 1086 mm, GE	230,50	250,30
9602862	H 1086 mm, AE	131,10	141,00
9602863	H 1246 mm, GE	245,50	266,90
9602864	H 1246 mm, AE	138,60	149,30
9602865	H 1534 mm, GE	260,70	283,50
9602866	H 1534 mm, AE	146,20	157,60
9602867	H 1790 mm, GE	275,90	300,50
9602868	H 1790 mm, AE	153,80	166,10
9602869	H 2078 mm, GE	295,30	321,50
9602870	H 2078 mm, AE	163,50	176,60
9602871	H 2270 mm, GE	324,90	354,10
9602872	H 2270 mm, AE	178,30	192,90

Für Fachböden Tiefe 300 mm

Achsmaß 740 mm, Grundeinheit (GE) 765 mm, Anbaueinheit (AE) 740 mm

ekz-Nr.	Referenzmaß	Pk 1	Pk 2
9602941	H 1086 mm, GE	246,90	268,50
9602942	H 1086 mm, AE	139,30	150,10
9602943	H 1246 mm, GE	261,90	285,10
9602944	H 1246 mm, AE	146,80	158,40
9602945	H 1534 mm, GE	277,10	301,70
9602946	H 1534 mm, AE	154,40	166,70
9602947	H 1790 mm, GE	292,50	318,50
9602948	H 1790 mm, AE	162,10	175,10
9602949	H 2078 mm, GE	311,70	339,70
9602950	H 2078 mm, AE	171,70	185,70
9602951	H 2270 mm, GE	341,30	372,10
9602952	H 2270 mm, AE	186,50	201,90

Achsmaß 900 mm, Grundeinheit (GE) 925 mm, Anbaueinheit (AE) 900 mm

ekz-Nr.	Referenzmaß	Pk 1	Pk 2
9602881	H 1086 mm, GE	230,80	250,60
9602882	H 1086 mm, AE	131,40	141,30
9602883	H 1246 mm, GE	245,80	267,20
9602884	H 1246 mm, AE	138,90	149,60
9602885	H 1534 mm, GE	261,00	283,80
9602886	H 1534 mm, AE	146,50	157,90
9602887	H 1790 mm, GE	276,20	300,80
9602888	H 1790 mm, AE	154,10	166,40
9602889	H 2078 mm, GE	295,60	321,80
9602890	H 2078 mm, AE	163,80	176,90
9602891	H 2270 mm, GE	325,20	354,40
9602892	H 2270 mm, AE	178,60	193,20

Achsmaß 1000 mm, Grundeinheit (GE) 1025 mm, Anbaueinheit (AE) 1000 mm

ekz-Nr.	Referenzmaß	Pk 1	Pk 2
9602961	H 1086 mm, GE	247,20	268,80
9602962	H 1086 mm, AE	139,60	150,40
9602963	H 1246 mm, GE	262,20	285,40
9602964	H 1246 mm, AE	147,10	158,70
9602965	H 1534 mm, GE	277,40	302,00
9602966	H 1534 mm, AE	154,70	167,00
9602967	H 1790 mm, GE	292,80	318,80
9602968	H 1790 mm, AE	162,40	175,40
9602969	H 2078 mm, GE	312,00	340,00
9602970	H 2078 mm, AE	172,00	186,00
9602971	H 2270 mm, GE	341,60	372,40
9602972	H 2270 mm, AE	186,80	202,20

Achsmaß 1000 mm, Grundeinheit (GE) 1025 mm, Anbaueinheit (AE) 1000 mm

ekz-Nr.	Referenzmaß	Pk 1	Pk 2
9602901	H 1086 mm, GE	230,80	250,60
9602902	H 1086 mm, AE	131,40	141,30
9602903	H 1246 mm, GE	245,80	267,20
9602904	H 1246 mm, AE	138,90	149,60
9602905	H 1534 mm, GE	261,00	283,80
9602906	H 1534 mm, AE	146,50	157,90
9602907	H 1790 mm, GE	276,20	300,80
9602908	H 1790 mm, AE	154,10	166,40
9602909	H 2078 mm, GE	295,60	321,80
9602910	H 2078 mm, AE	163,80	176,90
9602911	H 2270 mm, GE	325,20	354,40
9602912	H 2270 mm, AE	178,60	193,20

Achsmaß 1000 mm, Grundeinheit (GE) 1025 mm, Anbaueinheit (AE) 1000 mm

ekz-Nr.	Referenzmaß	Pk 1	Pk 2
9602981	H 1086 mm, GE	247,20	268,80
9602982	H 1086 mm, AE	139,60	150,40
9602983	H 1246 mm, GE	262,20	285,40
9602984	H 1246 mm, AE	147,10	158,70
9602985	H 1534 mm, GE	277,40	302,00
9602986	H 1534 mm, AE	154,70	167,00
9602987	H 1790 mm, GE	292,80	318,80
9602988	H 1790 mm, AE	162,40	175,40
9602989	H 2078 mm, GE	312,00	340,00
9602990	H 2078 mm, AE	172,00	186,00
9602991	H 2270 mm, GE	341,60	372,40
9602992	H 2270 mm, AE	186,80	202,20

Achsmaß 1000 mm, Grundeinheit (GE) 1025 mm, Anbaueinheit (AE) 1000 mm

ekz-Nr.	Referenzmaß	Pk 1	Pk 2
9602921	H 1086 mm, GE	230,80	250,60
9602922	H 1086 mm, AE	131,40	141,30
9602923	H 1246 mm, GE	245,80	267,20
9602924	H 1246 mm, AE	138,90	149,60
9602925	H 1534 mm, GE	261,00	283,80
9602926	H 1534 mm, AE	146,50	157,90
9602927	H 1790 mm, GE	276,20	300,80
9602928	H 1790 mm, AE	154,10	166,40
9602929	H 2078 mm, GE	295,60	321,80
9602930	H 2078 mm, AE	163,80	176,90
9602931	H 2270 mm, GE	325,20	354,40
9602932	H 2270 mm, AE	178,60	193,20

Achsmaß 1000 mm, Grundeinheit (GE) 1025 mm, Anbaueinheit (AE) 1000 mm

ekz-Nr.	Referenzmaß	Pk 1	Pk 2
9603001	H 1086 mm, GE	247,20	268,80
9603002	H 1086 mm, AE	139,60	150,40
9603003	H 1246 mm, GE	262,20	285,40
9603004	H 1246 mm, AE	147,10	158,70
9603005	H 1534 mm, GE	277,40	302,00
9603006	H 1534 mm, AE	154,70	167,00
9603007	H 1790 mm, GE	292,80	318,80
9603008	H 1790 mm, AE	162,40	175,40
9603009	H 2078 mm, GE	312,00	340,00
9603010	H 2078 mm, AE	172,00	186,00
9603011	H 2270 mm, GE	341,60	372,40
9603012	H 2270 mm, AE	186,80	202,20

Doppelregal mit Kreuztraverse ohne Fachböden

Seitenständer aus Metall, Metall farbig, Aussteifung aus Rundstahl, Rundstahl galvanisch glanzverzinkt, Grundeinheit (GE) oder Anbaueinheit (AE)

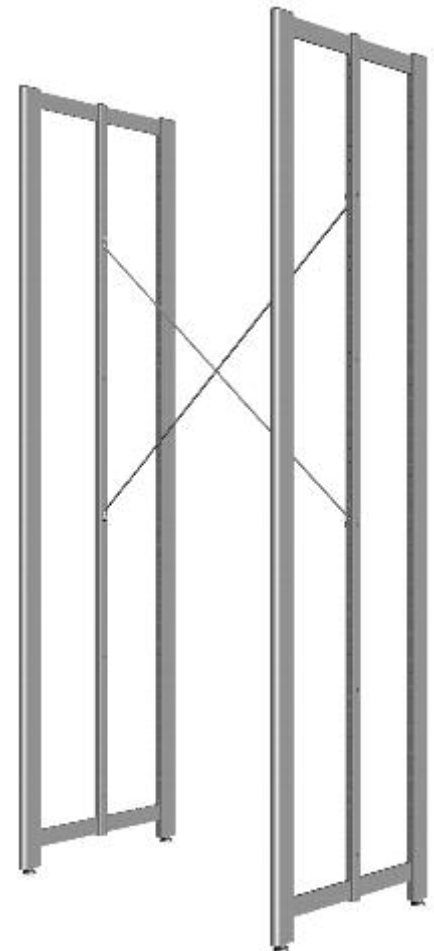

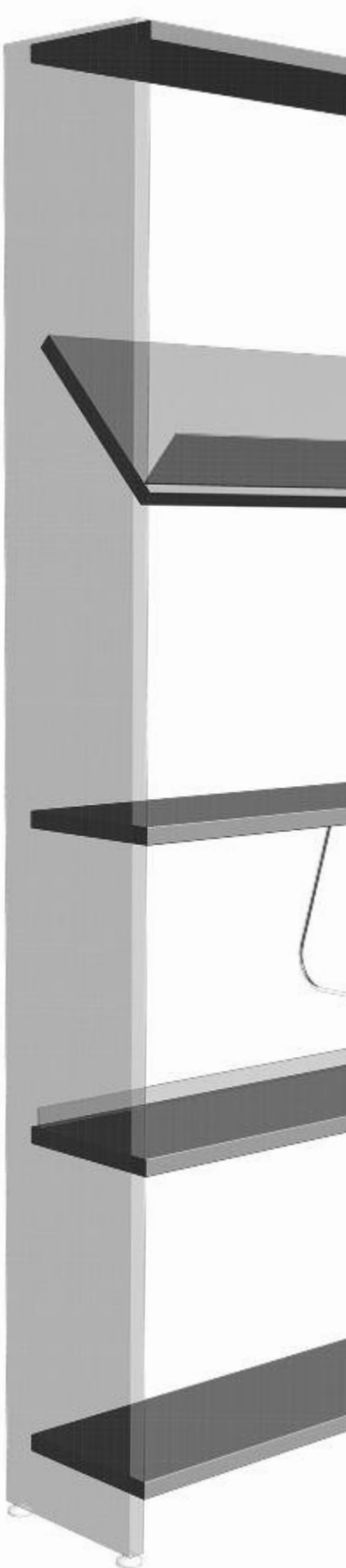

Für Fachböden Tiefe 250 mm

Abdeckfachboden

ekz-Nr.	Referenzmaß	Pk 1	Pk 2
9617146	A 500 mm	29,10	32,00
9617147	A 740 mm	32,80	36,20
9617148	A 900 mm	32,80	36,20
9617149	A 1000 mm	35,10	38,90

Abdeckfachboden mit Nut für Hängebuchstütze

ekz-Nr.	Referenzmaß	Pk 1	Pk 2
9617230	A 500 mm	36,90	39,80
9617231	A 740 mm	40,70	44,00
9617232	A 900 mm	40,70	44,00
9617233	A 1000 mm	43,10	46,70

Schrägfachboden

ekz-Nr.	Referenzmaß	Pk 1	Pk 2
9617270	A 500 mm	38,60	41,70
9617271	A 740 mm	42,70	46,30
9617272	A 900 mm	42,70	46,30
9617273	A 1000 mm	45,20	49,00

Fachboden

ekz-Nr.	Referenzmaß	Pk 1	Pk 2
9617101	A 500 mm	29,80	32,70
9617102	A 740 mm	33,50	36,90
9617103	A 900 mm	33,50	36,90
9617104	A 1000 mm	35,80	39,60

Fachboden mit Nut für Hängebuchstütze

ekz-Nr.	Referenzmaß	Pk 1	Pk 2
9617234	A 500 mm	37,60	40,50
9617235	A 740 mm	41,40	44,70
9617236	A 900 mm	41,40	44,70
9617237	A 1000 mm	43,80	47,40

Buchanschlagleiste Holz

ekz-Nr.	Referenzmaß	Pk 1	Pk 2
9619001	A 500 mm		4,30
9619002	A 740 mm		5,00
9619003	A 900 mm		5,00
9619004	A 1000 mm		5,00

Buchanschlagleiste Acryl matt transparent

ekz-Nr.	Referenzmaß	Pk 1	Pk 2
9619021	A 500 mm		3,50
9619022	A 740 mm		3,50
9619023	A 900 mm		3,60
9619024	A 1000 mm		3,70

Sockelfachboden

ekz-Nr.	Referenzmaß	Pk 1	Pk 2
9617176	A 500 mm	29,10	32,00
9617177	A 740 mm	32,80	36,20
9617178	A 900 mm	32,80	36,20
9617179	A 1000 mm	35,10	38,90

Für Fachböden Tiefe 300 mm

ekz-Nr.	Referenzmaß	Pk 1	Pk 2
9617156	A 500 mm	31,60	34,70
9617157	A 740 mm	35,70	39,30
9617158	A 900 mm	35,70	39,30
9617159	A 1000 mm	38,20	42,00

ekz-Nr.	Referenzmaß	Pk 1	Pk 2
9617246	A 500 mm	39,60	42,60
9617247	A 740 mm	43,60	47,30
9617248	A 900 mm	43,60	47,30
9617249	A 1000 mm	46,00	50,00

ekz-Nr.	Referenzmaß	Pk 1	Pk 2
9617275	A 500 mm	39,20	42,30
9617276	A 740 mm	43,30	46,90
9617277	A 900 mm	43,30	46,90
9617278	A 1000 mm	45,80	49,60

ekz-Nr.	Referenzmaß	Pk 1	Pk 2
9617111	A 500 mm	32,70	35,80
9617112	A 740 mm	36,80	40,40
9617113	A 900 mm	36,80	40,40
9617114	A 1000 mm	39,30	43,10

ekz-Nr.	Referenzmaß	Pk 1	Pk 2
9617250	A 500 mm	41,80	44,80
9617251	A 740 mm	45,80	49,50
9617252	A 900 mm	45,80	49,50
9617253	A 1000 mm	47,10	51,10

Buchanschlagleiste Metall

ekz-Nr.	Referenzmaß	Pk 1	Pk 2
9619011	A 500 mm	7,60	8,40
9619012	A 740 mm	7,90	8,60
9619013	A 900 mm	8,20	8,90
9619014	A 1000 mm	8,50	9,50

**Buchanschlagleiste Acryl matt transparent
H 100 mm – für Schrägfachboden**

ekz-Nr.	Referenzmaß	Pk 1	Pk 2
9619031	A 500 mm		6,40
9619032	A 740 mm		7,20
9619033	A 900 mm		7,80
9619034	A 1000 mm		9,00

ekz-Nr.	Referenzmaß	Pk 1	Pk 2
9617186	A 500 mm	31,60	38,30
9617187	A 740 mm	35,70	39,30
9617188	A 900 mm	35,70	39,30
9617189	A 1000 mm	38,20	42,00

Für Fachböden Tiefe 250 mm

Abdeckfachboden

ekz-Nr.	Referenzmaß	Pk 1	Pk 2
9618151	A 500 mm	21,20	23,30
9618152	A 740 mm	21,70	23,90
9618153	A 900 mm	23,10	25,40
9618154	A 1000 mm	25,40	28,00

Schrägfachboden

ekz-Nr.	Referenzmaß	Pk 1	Pk 2
9618250	A 500 mm	34,50	37,30
9618251	A 740 mm	35,70	38,60
9618252	A 900 mm	37,90	41,00
9618253	A 1000 mm	44,00	47,70

Fachboden

ekz-Nr.	Referenzmaß	Pk 1	Pk 2
9618131	A 500 mm	21,90	24,00
9618132	A 740 mm	22,40	24,60
9618133	A 900 mm	23,80	26,10
9618134	A 1000 mm	26,10	28,70

Fachboden mit fest angeformter Buchanschlagleiste

ekz-Nr.	Referenzmaß	Pk 1	Pk 2
9618101	A 500 mm	24,90	27,30
9618102	A 740 mm	25,50	28,00
9618103	A 900 mm	27,10	29,60
9618104	A 1000 mm	29,90	32,80

Buchanschlagleiste Metall

ekz-Nr.	Referenzmaß	Pk 1	Pk 2
9619056	A 500 mm	8,40	9,10
9619057	A 740 mm	8,60	9,30
9619058	A 900 mm	8,90	9,90
9619059	A 1000 mm	9,00	10,00

Sockelfachboden

ekz-Nr.	Referenzmaß	Pk 1	Pk 2
9618211	A 500 mm	21,20	23,30
9618212	A 740 mm	21,70	23,90
9618213	A 900 mm	23,10	25,40
9618214	A 1000 mm	25,40	28,00

Sockelfachboden mit fest angeformter Buchanschlagleiste

ekz-Nr.	Referenzmaß	Pk 1	Pk 2
9618201	A 500 mm	24,20	26,60
9618202	A 740 mm	24,80	27,30
9618203	A 900 mm	26,40	28,90
9618204	A 1000 mm	29,20	32,10

Für Fachböden Tiefe 300 mm

ekz-Nr.	Referenzmaß	Pk 1	Pk 2
9618161	A 500 mm	24,50	27,00
9618162	A 740 mm	25,60	28,20
9618163	A 900 mm	27,60	30,50
9618164	A 1000 mm	33,20	36,50

ekz-Nr.	Referenzmaß	Pk 1	Pk 2
9618255	A 500 mm	35,10	37,90
9618256	A 740 mm	36,30	39,20
9618257	A 900 mm	38,50	41,60
9618258	A 1000 mm	44,60	48,30

ekz-Nr.	Referenzmaß	Pk 1	Pk 2
9618141	A 500 mm	25,60	28,10
9618142	A 740 mm	26,70	29,30
9618143	A 900 mm	28,70	31,60
9618144	A 1000 mm	34,30	37,60

ekz-Nr.	Referenzmaß	Pk 1	Pk 2
9618111	A 500 mm	28,60	31,40
9618112	A 740 mm	29,80	32,70
9618113	A 900 mm	32,00	35,10
9618114	A 1000 mm	38,10	41,80

ekz-Nr.	Referenzmaß	Pk 1	Pk 2
9618231	A 500 mm	24,50	27,00
9618232	A 740 mm	25,60	28,20
9618233	A 900 mm	27,60	30,50
9618234	A 1000 mm	33,20	36,50

ekz-Nr.	Referenzmaß	Pk 1	Pk 2
9618221	A 500 mm	27,50	30,30
9618222	A 740 mm	28,70	31,60
9618223	A 900 mm	30,90	34,00
9618224	A 1000 mm	37,00	40,70





innenliegend

Für Fachböden Tiefe 250 mm

Für Fachböden Tiefe 300 mm

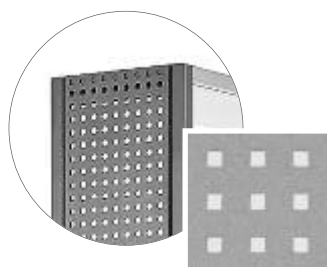
**Stirnseitenverkleidung Lochblech Qg 8-24 – innenliegend**

ekz-Nr.	Für Regalhöhe	Pk 1	Pk 2
9607015	1086 mm	56,80	62,50
9607020	1246 mm	70,00	77,00
9607016	1534 mm	76,60	84,20
9607017	1790 mm	80,20	88,20
9607018	2078 mm	83,90	92,30
9607019	2270 mm	88,10	97,00

ekz-Nr.	Für Regalhöhe	Pk 1	Pk 2
9607078	1086 mm	59,30	65,20
9607083	1246 mm	74,10	81,50
9607079	1534 mm	61,00	67,20
9607080	1790 mm	66,00	72,60
9607081	2078 mm	71,60	78,70
9607082	2270 mm	75,80	83,40

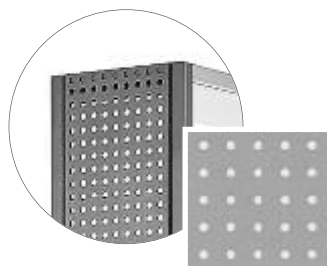
**Stirnseitenverkleidung Lochblech Rg 4,5-15 – innenliegend**

ekz-Nr.	Für Regalhöhe	Pk 1	Pk 2
9607036	1086 mm	56,30	61,90
9607041	1246 mm	58,60	64,50
9607037	1534 mm	61,00	67,20
9607038	1790 mm	66,00	72,60
9607039	2078 mm	71,60	78,70
9607040	2270 mm	75,80	83,40

ekz-Nr.	Für Regalhöhe	Pk 1	Pk 2
9607099	1086 mm	60,80	66,90
9607104	1246 mm	63,70	70,10
9607100	1534 mm	66,50	73,20
9607101	1790 mm	72,30	79,50
9607102	2078 mm	78,60	86,50
9607103	2270 mm	83,60	91,90

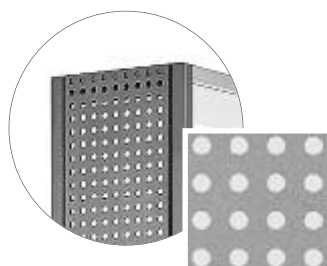
**Stirnseitenverkleidung Lochblech Rg 10-20 – innenliegend**

ekz-Nr.	Für Regalhöhe	Pk 1	Pk 2
9607057	1086 mm	57,60	63,30
9607062	1246 mm	70,00	77,00
9607058	1534 mm	76,70	84,30
9607059	1790 mm	80,20	88,20
9607060	2078 mm	83,90	92,30
9607061	2270 mm	87,90	96,70

ekz-Nr.	Für Regalhöhe	Pk 1	Pk 2
9607120	1086 mm	59,20	65,10
9607125	1246 mm	73,70	81,00
9607121	1534 mm	88,90	97,70
9607122	1790 mm	92,20	101,40
9607123	2078 mm	92,90	102,20
9607124	2270 mm	96,00	105,60

**Stirnseitenverkleidung Acryl matt – innenliegend**

ekz-Nr.	Für Regalhöhe	Pk 1	Pk 2
9607829	1086 mm	110,60	120,10
9607835	1246 mm	117,10	127,20
9607830	1534 mm	120,40	130,90
9607831	1790 mm	141,50	153,20
9607832	2078 mm	181,70	197,40
9607833	2270 mm	191,10	207,70

ekz-Nr.	Für Regalhöhe	Pk 1	Pk 2
9607836	1086 mm	122,40	133,00
9607841	1246 mm	126,70	137,80
9607837	1534 mm	133,20	144,90
9607838	1790 mm	157,60	170,90
9607839	2078 mm	201,00	218,60
9607840	2270 mm	215,20	234,20

**Stirnseitenverkleidung Holz – innenliegend**

ekz-Nr.	Für Regalhöhe	Pk 1	Pk 2
9607681	1086 mm	61,90	68,60
9607682	1246 mm	68,80	76,40
9607683	1534 mm	82,40	91,10
9607684	1790 mm	92,80	102,70
9607685	2078 mm	107,10	118,30
9607686	2270 mm	118,30	130,90

ekz-Nr.	Für Regalhöhe	Pk 1	Pk 2
9607691	1086 mm	71,70	79,50
9607692	1246 mm	80,00	88,70
9607693	1534 mm	92,00	101,70
9607694	1790 mm	102,70	113,70
9607695	2078 mm	119,00	131,40
9607696	2270 mm	130,90	144,70



innenliegend

Für Fachböden Tiefe 250 mm

Für Fachböden Tiefe 300 mm

Stirnseitenverkleidung Lochblech Qg 8-24 – innenliegend

ekz-Nr.	Für Regalhöhe	Pk 1	Pk 2
9607001	1086 mm	80,80	88,90
9607006	1246 mm	102,30	112,50
9607002	1534 mm	123,70	136,10
9607003	1790 mm	128,40	141,30
9607004	2078 mm	133,20	146,40
9607005	2270 mm	140,50	154,50

ekz-Nr.	Für Regalhöhe	Pk 1	Pk 2
9607064	1086 mm	89,40	98,40
9607069	1246 mm	109,50	120,40
9607065	1534 mm	131,00	144,10
9607066	1790 mm	138,30	152,20
9607067	2078 mm	146,90	161,60
9607068	2270 mm	155,60	171,20

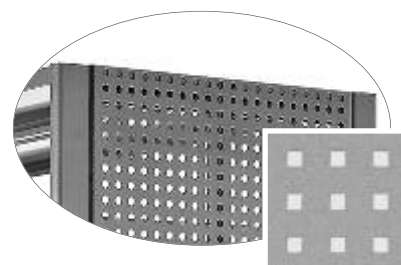

Stirnseitenverkleidung Lochblech Rg 4,5-15 – innenliegend

ekz-Nr.	Für Regalhöhe	Pk 1	Pk 2
9607022	1086 mm	92,90	102,20
9607027	1246 mm	99,00	109,00
9607023	1534 mm	104,80	115,20
9607024	1790 mm	114,30	125,70
9607025	2078 mm	125,20	137,70
9607026	2270 mm	136,00	149,60

ekz-Nr.	Für Regalhöhe	Pk 1	Pk 2
9607085	1086 mm	96,80	106,50
9607090	1246 mm	103,70	114,00
9607086	1534 mm	110,90	122,00
9607087	1790 mm	125,40	137,90
9607088	2078 mm	140,20	154,20
9607089	2270 mm	155,00	170,50

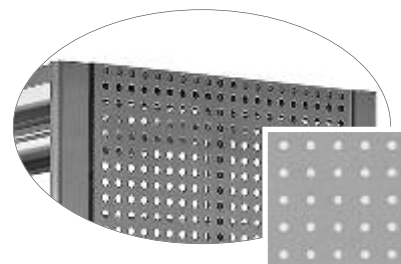

Stirnseitenverkleidung Lochblech Rg 10-20 – innenliegend

ekz-Nr.	Für Regalhöhe	Pk 1	Pk 2
9607043	1086 mm	80,70	88,80
9607048	1246 mm	102,30	112,50
9607044	1534 mm	123,70	136,10
9607045	1790 mm	128,50	141,40
9607046	2078 mm	135,10	148,60
9607047	2270 mm	137,90	151,70

ekz-Nr.	Für Regalhöhe	Pk 1	Pk 2
9607106	1086 mm	88,90	97,70
9607111	1246 mm	111,20	122,40
9607107	1534 mm	129,80	142,80
9607108	1790 mm	148,40	163,20
9607109	2078 mm	152,00	167,20
9607110	2270 mm	156,90	172,60

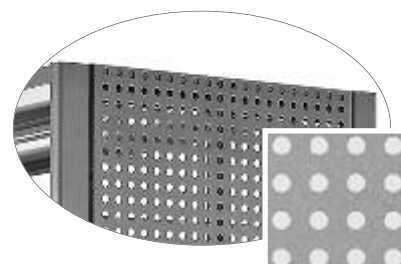

Stirnseitenverkleidung Acryl matt – innenliegend

ekz-Nr.	Für Regalhöhe	Pk 1	Pk 2
9607801	1086 mm	152,80	166,10
9607806	1246 mm	197,90	215,70
9607802	1534 mm	221,30	241,50
9607803	1790 mm	248,90	270,90
9607804	2078 mm	264,10	287,60
9607805	2270 mm	281,90	307,20

ekz-Nr.	Für Regalhöhe	Pk 1	Pk 2
9607808	1086 mm	219,60	239,50
9607813	1246 mm	242,50	264,70
9607809	1534 mm	262,80	287,00
9607810	1790 mm	302,80	330,10
9607811	2078 mm	335,30	365,90
9607812	2270 mm	362,60	395,90



Stirnseitenverkleidung Holz – innenliegend

ekz-Nr.	Für Regalhöhe	Pk 1	Pk 2
9607601	1086 mm	101,80	112,60
9607602	1246 mm	118,70	131,50
9607603	1534 mm	146,10	161,40
9607604	1790 mm	167,50	185,30
9607605	2078 mm	196,70	217,10
9607606	2270 mm	218,60	241,70

ekz-Nr.	Für Regalhöhe	Pk 1	Pk 2
9607611	1086 mm	108,60	120,10
9607612	1246 mm	128,70	142,50
9607613	1534 mm	156,20	172,20
9607614	1790 mm	178,00	196,60
9607615	2078 mm	209,20	230,50
9607616	2270 mm	231,60	255,70

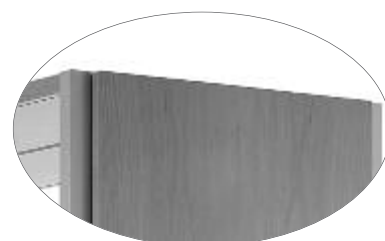

Konstruktion

Regalrahmen R.1

Vierkant-Stahlrohr, senkrechte Rohre
25/45 x 25 mm mit Querverbinder
45 x 5 mm verschweißt

Bodenausgleich

je Regalrahmen 2 Bodenausgleichsschrauben

Verstellraster

durchgehende Lochreihe im Raster
von 32 mm zum Einhängen der
Fachböden

Fachböden

25 mm stark, verstellbar und arretierbar,
Einzelfachböden schrägstellbar

Fachböden und Regaleinsätze

inklusive galvanisch glanzverzinkten
Konsolen und Endbuchstützenbügel

Maße

Grundeinheit

1025/925/765/525 mm

Anbaueinheit/Achsmaß

1000/900/740/500 mm

Fachbodenbreiten

975/875/715/475 mm

Höhen

inklusive Bodenausgleichsschraube
2270/2078/1790/1514/1246/
1086 mm

Tiefen

Doppelständerregal 525/625 mm
Wandständerregal 275/325 mm

Fachbodentiefen

250/300 mm



R.3 – klassisch schön im Rahmen

Beim R.3 bildet ein klassisch eckiger Rahmen die tragende Säule des Design-Regals – zum Beispiel in Weißaluminium.

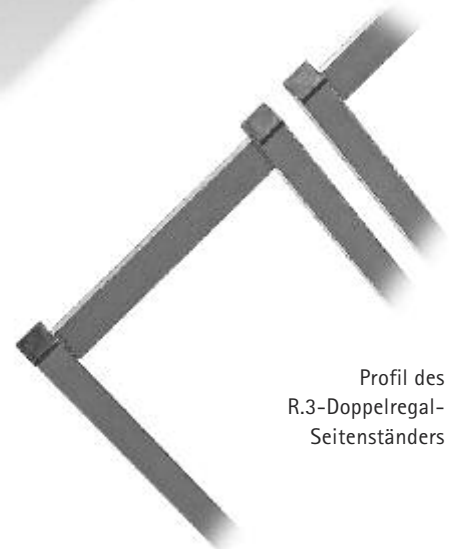

Profil des
R.3-Doppelregal-
Seitenständers



Das System wurde geprüft auf mechanische Sicherheit, Standsicherheit, Funktion und Handhabung, Dauerhaltbarkeit, statische und dynamische Belastbarkeit, seitliche Stabilität, Oberflächenbeschaffenheit, gesundheitliche Unbedenklichkeit. Es wurde von der LGA mit dem Qualitäts-Zertifikat für sehr hochwertige Produkte [Untersuchungsbericht-Nr. 735 1758, 938 2001] ausgezeichnet.

Für Fachböden Tiefe 250 mm

Seitenständiger Wandregal

ekz-Nr.	Referenzmaß	Pk 1	Pk 2
9622001	H 1086 mm	62,90	68,40
9622002	H 1246 mm	68,60	74,40
9622003	H 1534 mm	72,90	79,20
9622004	H 1790 mm	77,30	84,00
9622005	H 2078 mm	81,90	89,00
9622006	H 2270 mm	86,50	94,10

Für Fachböden Tiefe 300 mm

ekz-Nr.	Referenzmaß	Pk 1	Pk 2
9622021	H 1086 mm	68,40	74,10
9622022	H 1246 mm	71,60	77,70
9622023	H 1534 mm	75,90	82,40
9622024	H 1790 mm	80,40	87,30
9622025	H 2078 mm	84,90	92,30
9622026	H 2270 mm	89,50	97,40



Metall farbig,
inkl. Wandbefestigung
Grundeinheit – Bedarf 2 St.
Anbaueinheit – Bedarf 1 St.

Wandregal ohne Fachböden

ekz-Nr.	Referenzmaß	Pk 1	Pk 2
9603101	H 1086 mm, GE	128,30	139,30
9603102	H 1086 mm, AE	65,30	70,80
9603103	H 1246 mm, GE	134,90	146,50
9603104	H 1246 mm, AE	68,60	74,40
9603105	H 1534 mm, GE	143,50	156,10
9603106	H 1534 mm, AE	72,90	79,20
9603107	H 1790 mm, GE	152,30	165,70
9603108	H 1790 mm, AE	77,30	84,00
9603109	H 2078 mm, GE	161,50	175,70
9603110	H 2078 mm, AE	81,90	89,00
9603111	H 2270 mm, GE	170,70	185,90
9603112	H 2270 mm, AE	86,50	94,10

ekz-Nr.	Referenzmaß	Pk 1	Pk 2
9603121	H 1086 mm, GE	134,50	145,90
9603122	H 1086 mm, AE	68,40	74,10
9603123	H 1246 mm, GE	140,90	153,10
9603124	H 1246 mm, AE	71,60	77,70
9603125	H 1534 mm, GE	149,50	162,50
9603126	H 1534 mm, AE	75,90	82,40
9603127	H 1790 mm, GE	158,50	172,30
9603128	H 1790 mm, AE	80,40	87,30
9603129	H 2078 mm, GE	167,50	182,30
9603130	H 2078 mm, AE	84,90	92,30
9603131	H 2270 mm, GE	176,70	192,50
9603132	H 2270 mm, AE	89,50	97,40



Metall farbig,
inkl. Wandbefestigung
Grundeinheit – GE
Anbaueinheit – AE
**Für alle Achsmaße
verwendbar.**

Seitenständiger Doppelregal

ekz-Nr.	Referenzmaß	Pk 1	Pk 2
9622011	H 1086 mm	111,40	122,40
9622012	H 1246 mm	118,00	129,60
9622013	H 1534 mm	126,60	139,20
9622014	H 1790 mm	136,60	150,00
9622015	H 2078 mm	145,80	160,00
9622016	H 2270 mm	156,20	171,40

ekz-Nr.	Referenzmaß	Pk 1	Pk 2
9622031	H 1086 mm	117,60	129,00
9622032	H 1246 mm	124,00	136,20
9622033	H 1534 mm	132,60	145,60
9622034	H 1790 mm	142,80	156,60
9622035	H 2078 mm	151,80	166,60
9622036	H 2270 mm	162,20	178,00

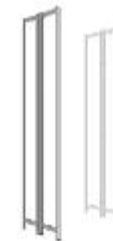

Metall farbig,
Grundeinheit – Bedarf 2 St.
Anbaueinheit – Bedarf 1 St.
**Zur Aussteifung benöti-
gen Sie eine Kreuz- oder
Rahmentraverse.**

Aussteifung Rahmentraverse

ekz-Nr.	Referenzmaß	Pk 1	Pk 2
9601101	A 500 mm	43,00	47,30
9601103	A 700 mm	44,70	49,10
9601105	A 900 mm	44,70	49,10
9601107	A 1000 mm	44,70	49,10

Befestigungsmaterial Rahmentraverse

ekz-Nr.		
9601264	Grundeinheit	30,60
9601265	Anbaueinheit	16,00

Befestigungsmaterial ist separat zu bestellen.



Stahlrohr, 15 x 30 mm,
Metall farbig,
zur Verschraubung mit
Regalständern

Aussteifung Kreuztraverse Rundstahl

ekz-Nr.	Referenzmaß	
9601211	A 500 mm	29,20
9601213	A 700 mm	29,50
9601215	A 900 mm	29,50
9601217	A 1000 mm	29,50

Befestigungsmaterial Kreuztraverse

ekz-Nr.		
9601266	Grundeinheit	30,00
9601267	Anbaueinheit	15,70

Befestigungsmaterial ist separat zu bestellen.



Rundstahl \varnothing 6 mm,
galvanisch glanzverzinkt,
zur Verschraubung mit
Regalständern

**Doppelregal mit Rahmentraverse
ohne Fachböden**

Seitenständer und Aussteifung aus Metall,
Metall farbig, Grundeinheit (GE) oder Anbau-
einheit (AE)

**Für Fachböden Tiefe 250 mm****Achsmaß 500 mm, Grundeinheit (GE) 525 mm, Anbaueinheit (AE) 500 mm**

ekz-Nr.	Referenzmaß	Pk 1	Pk 2
9603201	H 1086 mm, GE	291,60	317,90
9603202	H 1086 mm, AE	168,00	183,30
9603203	H 1246 mm, GE	304,80	332,30
9693204	H 1246 mm, AE	174,60	190,50
9603205	H 1534 mm, GE	322,00	351,50
9603206	H 1534 mm, AE	183,20	200,10
9603207	H 1790 mm, GE	339,60	370,70
9603208	H 1790 mm, AE	192,00	209,70
9603209	H 2078 mm, GE	358,00	390,70
9603210	H 2078 mm, AE	201,20	219,70
9603211	H 2270 mm, GE	376,40	411,10
9603212	H 2270 mm, AE	210,40	229,90

Für Fachböden Tiefe 300 mm

ekz-Nr.	Referenzmaß	Pk 1	Pk 2
9603281	H 1086 mm, GE	304,00	331,10
9603282	H 1086 mm, AE	174,20	189,90
9603283	H 1246 mm, GE	316,80	345,50
9603284	H 1246 mm, AE	180,60	197,10
9603285	H 1534 mm, GE	334,00	364,30
9603286	H 1534 mm, AE	189,20	206,50
9603287	H 1790 mm, GE	352,00	383,90
9603288	H 1790 mm, AE	198,20	216,30
9603289	H 2078 mm, GE	370,00	403,90
9603290	H 2078 mm, AE	207,20	226,30
9603291	H 2270 mm, GE	388,40	424,30
9603292	H 2270 mm, AE	216,40	236,50

Achsmaß 740 mm, Grundeinheit (GE) 765 mm, Anbaueinheit (AE) 740 mm

ekz-Nr.	Referenzmaß	Pk 1	Pk 2
9603221	H 1086 mm, GE	293,30	319,70
9603222	H 1086 mm, AE	169,70	185,10
9603223	H 1246 mm, GE	306,50	334,10
9603224	H 1246 mm, AE	176,30	192,30
9603225	H 1534 mm, GE	323,70	353,30
9603226	H 1534 mm, AE	184,90	201,90
9603227	H 1790 mm, GE	341,30	372,50
9603228	H 1790 mm, AE	193,70	211,50
9603229	H 2078 mm, GE	359,70	392,50
9603230	H 2078 mm, AE	202,90	221,50
9603231	H 2270 mm, GE	378,10	412,90
9603232	H 2270 mm, AE	212,10	231,70

ekz-Nr.	Referenzmaß	Pk 1	Pk 2
9603301	H 1086 mm, GE	305,70	332,90
9603302	H 1086 mm, AE	175,90	191,70
9603303	H 1246 mm, GE	318,50	347,30
9603304	H 1246 mm, AE	182,30	198,90
9603305	H 1534 mm, GE	335,70	366,10
9603306	H 1534 mm, AE	190,90	208,30
9603307	H 1790 mm, GE	353,70	385,70
9603308	H 1790 mm, AE	199,90	218,10
9603309	H 2078 mm, GE	371,70	405,70
9603310	H 2078 mm, AE	208,90	228,10
9603311	H 2270 mm, GE	390,10	426,10
9603312	H 2270 mm, AE	218,10	238,30

Achsmaß 900 mm, Grundeinheit (GE) 925 mm, Anbaueinheit (AE) 900 mm

ekz-Nr.	Referenzmaß	Pk 1	Pk 2
9603241	H 1086 mm, GE	293,30	319,70
9603242	H 1086 mm, AE	169,70	185,10
9603243	H 1246 mm, GE	306,50	334,10
9603244	H 1246 mm, AE	176,30	192,30
9603245	H 1534 mm, GE	323,70	353,30
9603246	H 1534 mm, AE	184,90	201,90
9603247	H 1790 mm, GE	341,30	372,50
9603248	H 1790 mm, AE	193,70	211,50
9603249	H 2078 mm, GE	359,70	392,50
9603250	H 2078 mm, AE	202,90	221,50
9603251	H 2270 mm, GE	378,10	412,90
9603252	H 2270 mm, AE	212,10	231,70

ekz-Nr.	Referenzmaß	Pk 1	Pk 2
9603321	H 1086 mm, GE	305,70	332,90
9603322	H 1086 mm, AE	175,90	191,70
9603323	H 1246 mm, GE	318,50	347,30
9603324	H 1246 mm, AE	182,30	198,90
9603325	H 1534 mm, GE	335,70	366,10
9603326	H 1534 mm, AE	190,90	208,30
9603327	H 1790 mm, GE	353,70	385,70
9603328	H 1790 mm, AE	199,90	218,10
9603329	H 2078 mm, GE	371,70	405,70
9603330	H 2078 mm, AE	208,90	228,10
9603331	H 2270 mm, GE	390,10	426,10
9603332	H 2270 mm, AE	218,10	238,30

Achsmaß 1000 mm, Grundeinheit (GE) 1025 mm, Anbaueinheit (AE) 1000 mm

ekz-Nr.	Referenzmaß	Pk 1	Pk 2
9603261	H 1086 mm, GE	293,30	319,70
9603262	H 1086 mm, AE	169,70	185,10
9603263	H 1246 mm, GE	306,50	334,10
9603264	H 1246 mm, AE	176,30	192,30
9603265	H 1534 mm, GE	323,70	353,30
9603266	H 1534 mm, AE	184,90	201,90
9603267	H 1790 mm, GE	341,30	372,50
9603268	H 1790 mm, AE	193,70	211,50
9603269	H 2078 mm, GE	359,70	392,50
9603270	H 2078 mm, AE	202,90	221,50
9603271	H 2270 mm, GE	378,10	412,90
9603272	H 2270 mm, AE	212,10	231,70

ekz-Nr.	Referenzmaß	Pk 1	Pk 2
9603341	H 1086 mm, GE	305,70	332,90
9603342	H 1086 mm, AE	175,90	191,70
9603343	H 1246 mm, GE	318,50	347,30
9603344	H 1246 mm, AE	182,30	198,90
9603345	H 1534 mm, GE	335,70	366,10
9603346	H 1534 mm, AE	190,90	208,30
9603347	H 1790 mm, GE	353,70	385,70
9603348	H 1790 mm, AE	199,90	218,10
9603349	H 2078 mm, GE	371,70	405,70
9603350	H 2078 mm, AE	208,90	228,10
9603351	H 2270 mm, GE	390,10	426,10
9603352	H 2270 mm, AE	218,10	238,30

Für Fachböden Tiefe 250 mm

Achsmaß 500 mm, Grundeinheit (GE) 525 mm, Anbaueinheit (AE) 500 mm

ekz-Nr.	Referenzmaß	Pk 1	Pk 2
9603361	H 1086 mm, GE	277,20	299,20
9603362	H 1086 mm, AE	153,90	164,90
9603363	H 1246 mm, GE	290,40	313,60
9603364	H 1246 mm, AE	160,50	172,10
9603365	H 1534 mm, GE	307,60	332,80
9603366	H 1534 mm, AE	169,10	181,70
9603367	H 1790 mm, GE	325,20	352,00
9603368	H 1790 mm, AE	177,90	191,30
9603369	H 2078 mm, GE	343,60	372,00
9603370	H 2078 mm, AE	187,10	201,30
9603371	H 2270 mm, GE	362,00	392,40
9603372	H 2270 mm, AE	196,30	211,50

Für Fachböden Tiefe 300 mm

ekz-Nr.	Referenzmaß	Pk 1	Pk 2
9603441	H 1086 mm, GE	289,60	312,40
9603442	H 1086 mm, AE	160,10	171,50
9603443	H 1246 mm, GE	302,40	326,80
9603444	H 1246 mm, AE	166,50	178,70
9603445	H 1534 mm, GE	319,60	345,60
9603446	H 1534 mm, AE	175,10	188,10
9603447	H 1790 mm, GE	337,60	365,20
9603448	H 1790 mm, AE	184,10	197,90
9603449	H 2078 mm, GE	355,60	385,20
9603450	H 2078 mm, AE	193,10	207,90
9603451	H 2270 mm, GE	374,00	405,60
9603452	H 2270 mm, AE	202,30	218,10

Achsmaß 740 mm, Grundeinheit (GE) 765 mm, Anbaueinheit (AE) 740 mm

ekz-Nr.	Referenzmaß	Pk 1	Pk 2
9603381	H 1086 mm, GE	277,50	299,50
9603382	H 1086 mm, AE	154,20	165,20
9603383	H 1246 mm, GE	290,70	313,90
9603384	H 1246 mm, AE	160,80	172,40
9603385	H 1534 mm, GE	307,90	333,10
9603386	H 1534 mm, AE	169,40	182,00
9603387	H 1790 mm, GE	325,50	352,30
9603388	H 1790 mm, AE	178,20	191,60
9603389	H 2078 mm, GE	343,90	372,30
9603390	H 2078 mm, AE	187,40	201,60
9603391	H 2270 mm, GE	362,30	392,70
9603392	H 2270 mm, AE	196,60	211,80

ekz-Nr.	Referenzmaß	Pk 1	Pk 2
9603461	H 1086 mm, GE	289,90	312,70
9603462	H 1086 mm, AE	160,40	171,80
9603463	H 1246 mm, GE	302,70	327,10
9603464	H 1246 mm, AE	166,80	179,00
9603465	H 1534 mm, GE	319,90	345,90
9603466	H 1534 mm, AE	175,40	188,40
9603467	H 1790 mm, GE	337,90	365,50
9603468	H 1790 mm, AE	184,40	198,20
9603469	H 2078 mm, GE	355,90	385,50
9603470	H 2078 mm, AE	193,40	208,20
9603471	H 2270 mm, GE	374,30	405,90
9603472	H 2270 mm, AE	202,60	218,40

Achsmaß 900 mm, Grundeinheit (GE) 925 mm, Anbaueinheit (AE) 900 mm

ekz-Nr.	Referenzmaß	Pk 1	Pk 2
9603401	H 1086 mm, GE	277,50	299,50
9603402	H 1086 mm, AE	154,20	165,20
9603403	H 1246 mm, GE	290,70	313,90
9603404	H 1246 mm, AE	160,80	172,40
9603405	H 1534 mm, GE	307,90	333,10
9603406	H 1534 mm, AE	169,40	182,00
9603407	H 1790 mm, GE	325,50	352,30
9603408	H 1790 mm, AE	178,20	191,60
9603409	H 2078 mm, GE	343,90	372,30
9603410	H 2078 mm, AE	187,40	201,60
9603411	H 2270 mm, GE	362,30	392,70
9603412	H 2270 mm, AE	196,60	211,80

ekz-Nr.	Referenzmaß	Pk 1	Pk 2
9603481	H 1086 mm, GE	289,90	312,70
9603482	H 1086 mm, AE	160,40	171,80
9603483	H 1246 mm, GE	302,70	327,10
9603484	H 1246 mm, AE	166,80	179,00
9603485	H 1534 mm, GE	319,90	345,90
9603486	H 1534 mm, AE	175,40	188,40
9603487	H 1790 mm, GE	337,90	365,50
9603488	H 1790 mm, AE	184,40	198,20
9603489	H 2078 mm, GE	355,90	385,50
9603490	H 2078 mm, AE	193,40	208,20
9603491	H 2270 mm, GE	374,30	405,90
9603492	H 2270 mm, AE	202,60	218,40

Achsmaß 1000 mm, Grundeinheit (GE) 1025 mm, Anbaueinheit (AE) 1000 mm

ekz-Nr.	Referenzmaß	Pk 1	Pk 2
9603421	H 1086 mm, GE	277,50	299,50
9603422	H 1086 mm, AE	154,20	165,20
9603423	H 1246 mm, GE	290,70	313,90
9603424	H 1246 mm, AE	160,80	172,40
9603425	H 1534 mm, GE	307,90	333,10
9603426	H 1534 mm, AE	169,40	182,00
9603427	H 1790 mm, GE	325,50	352,30
9603428	H 1790 mm, AE	178,20	191,60
9603429	H 2078 mm, GE	343,90	372,30
9603430	H 2078 mm, AE	187,40	201,60
9603431	H 2270 mm, GE	362,30	392,70
9603432	H 2270 mm, AE	196,60	211,80

ekz-Nr.	Referenzmaß	Pk 1	Pk 2
9603501	H 1086 mm, GE	289,90	312,70
9603502	H 1086 mm, AE	160,40	171,80
9603503	H 1246 mm, GE	302,70	327,10
9603504	H 1246 mm, AE	166,80	179,00
9603505	H 1534 mm, GE	319,90	345,90
9603506	H 1534 mm, AE	175,40	188,40
9603507	H 1790 mm, GE	337,90	365,50
9603508	H 1790 mm, AE	184,40	198,20
9603509	H 2078 mm, GE	355,90	385,50
9603510	H 2078 mm, AE	193,40	208,20
9603511	H 2270 mm, GE	374,30	405,90
9603512	H 2270 mm, AE	202,60	218,40

Doppelregal mit Kreuztraverse ohne Fachböden

Seitenständer aus Metall, Metall farbig, Aussteifung aus Rundstahl, Rundstahl galvanisch glanzverzinkt, Grundeinheit (GE) oder Anbaueinheit (AE)

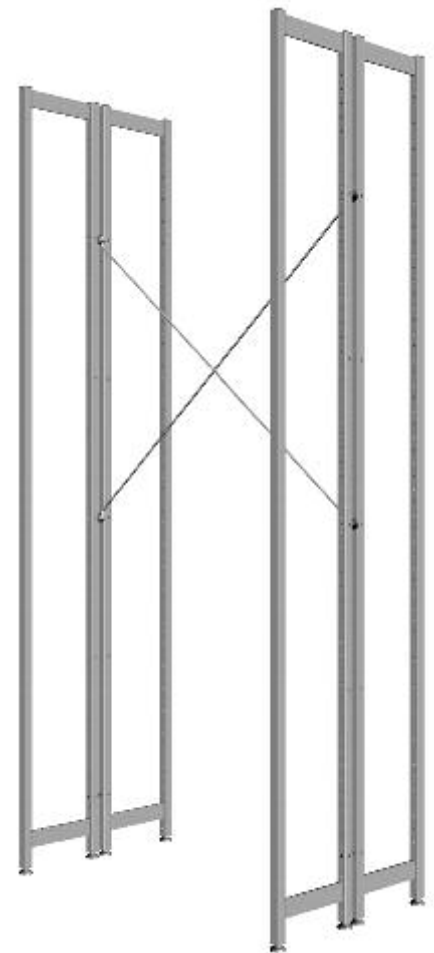

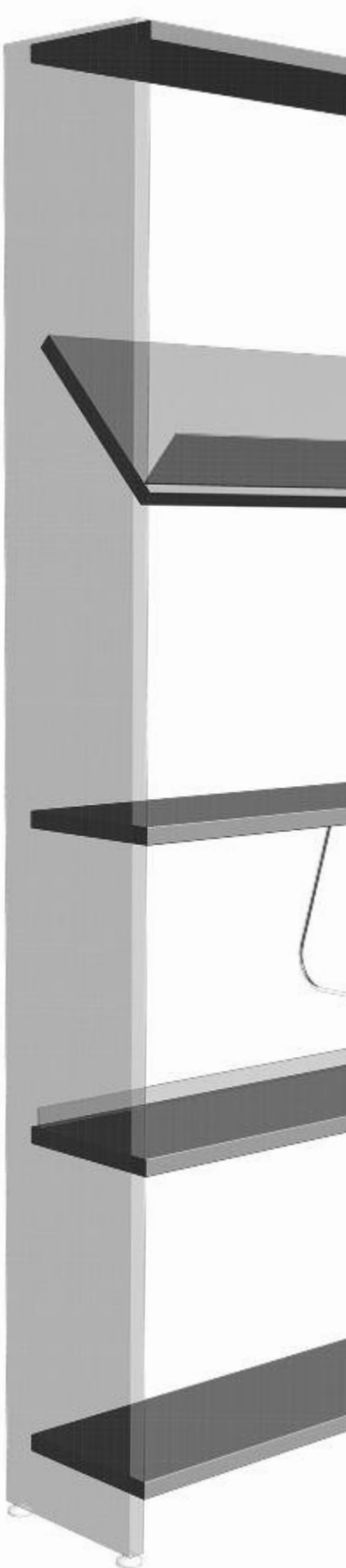

Für Fachböden Tiefe 250 mm

Abdeckfachboden

ekz-Nr.	Referenzmaß	Pk 1	Pk 2
9617161	A 500 mm	29,10	32,00
9617162	A 740 mm	32,80	36,20
9617163	A 900 mm	32,80	36,20
9617164	A 1000 mm	35,10	38,90

Abdeckfachboden mit Nut für Hängebuchstütze

ekz-Nr.	Referenzmaß	Pk 1	Pk 2
9617238	A 500 mm	36,90	39,80
9617239	A 740 mm	40,70	44,00
9617240	A 900 mm	40,70	44,00
9617241	A 1000 mm	43,10	46,70

Schrägfachboden

ekz-Nr.	Referenzmaß	Pk 1	Pk 2
9617270	A 500 mm	38,60	41,70
9617271	A 740 mm	42,70	46,30
9617272	A 900 mm	42,70	46,30
9617273	A 1000 mm	45,20	49,00

Fachboden

ekz-Nr.	Referenzmaß	Pk 1	Pk 2
9617116	A 500 mm	29,80	32,70
9617117	A 740 mm	33,50	36,90
9617118	A 900 mm	33,50	36,90
9617119	A 1000 mm	35,80	39,60

Fachboden mit Nut für Hängebuchstütze

ekz-Nr.	Referenzmaß	Pk 1	Pk 2
9617242	A 500 mm	37,60	40,50
9617243	A 740 mm	41,40	44,70
9617244	A 900 mm	41,40	44,70
9617245	A 1000 mm	43,80	47,40

Buchanschlagleiste Holz

ekz-Nr.	Referenzmaß	Pk 1	Pk 2
9619001	A 500 mm		4,30
9619002	A 740 mm		5,00
9619003	A 900 mm		5,00
9619004	A 1000 mm		5,00

Buchanschlagleiste Acryl matt transparent

ekz-Nr.	Referenzmaß	Pk 1	Pk 2
9619021	A 500 mm		3,50
9619022	A 740 mm		3,50
9619023	A 900 mm		3,60
9619024	A 1000 mm		3,70

Sockelfachboden

ekz-Nr.	Referenzmaß	Pk 1	Pk 2
9617191	A 500 mm	29,10	32,00
9617192	A 740 mm	32,80	36,20
9617193	A 900 mm	32,80	36,20
9617194	A 1000 mm	35,10	38,90

Für Fachböden Tiefe 300 mm

ekz-Nr.	Referenzmaß	Pk 1	Pk 2
9617171	A 500 mm	31,60	34,70
9617172	A 740 mm	35,70	39,30
9617173	A 900 mm	35,70	39,30
9617174	A 1000 mm	38,20	42,00

ekz-Nr.	Referenzmaß	Pk 1	Pk 2
9617254	A 500 mm	39,60	42,60
9617255	A 740 mm	43,60	47,30
9617256	A 900 mm	43,60	47,30
9617257	A 1000 mm	46,00	50,00

ekz-Nr.	Referenzmaß	Pk 1	Pk 2
9617275	A 500 mm	39,20	42,30
9617276	A 740 mm	43,30	46,90
9617277	A 900 mm	43,30	46,90
9617278	A 1000 mm	45,80	49,60

ekz-Nr.	Referenzmaß	Pk 1	Pk 2
9617126	A 500 mm	32,70	35,80
9617127	A 740 mm	36,80	40,40
9617128	A 900 mm	36,80	40,40
9617129	A 1000 mm	39,30	43,10

ekz-Nr.	Referenzmaß	Pk 1	Pk 2
9617258	A 500 mm	41,80	44,80
9617259	A 740 mm	45,80	49,50
9617260	A 900 mm	45,80	49,50
9617261	A 1000 mm	47,10	51,10

Buchanschlagleiste Metall

ekz-Nr.	Referenzmaß	Pk 1	Pk 2
9619011	A 500 mm	7,60	8,40
9619012	A 740 mm	7,60	8,60
9619013	A 900 mm	8,20	8,90
9619014	A 1000 mm	8,50	9,50

**Buchanschlagleiste Acryl matt transparent
H 100 mm – für Schrägfachboden**

ekz-Nr.	Referenzmaß	Pk 1	Pk 2
9619031	A 500 mm		6,40
9619032	A 740 mm		7,20
9619033	A 900 mm		7,80
9619034	A 1000 mm		9,00

ekz-Nr.	Referenzmaß	Pk 1	Pk 2
9617201	A 500 mm	31,60	34,70
9617202	A 740 mm	35,70	39,30
9617203	A 900 mm	35,70	39,30
9617204	A 1000 mm	38,20	42,00

Für Fachböden Tiefe 250 mm

Abdeckfachboden

ekz-Nr.	Referenzmaß	Pk 1	Pk 2
9618166	A 500 mm	21,20	23,30
9618167	A 740 mm	21,70	23,90
9618168	A 900 mm	23,10	25,40
9618169	A 1000 mm	25,40	28,00

Schrägfachboden

ekz-Nr.	Referenzmaß	Pk 1	Pk 2
9618250	A 500 mm	34,50	37,30
9618251	A 740 mm	35,70	38,60
9618252	A 900 mm	37,90	41,00
9618253	A 1000 mm	44,00	47,70

Fachboden

ekz-Nr.	Referenzmaß	Pk 1	Pk 2
9618146	A 500 mm	21,90	24,00
9618147	A 740 mm	22,40	24,60
9618148	A 900 mm	23,80	26,10
9618149	A 1000 mm	26,10	28,70

Fachboden mit fest angeformter Buchanschlagleiste

ekz-Nr.	Referenzmaß	Pk 1	Pk 2
9618106	A 500 mm	24,90	27,30
9618107	A 740 mm	25,50	28,00
9618108	A 900 mm	27,10	29,60
9618109	A 1000 mm	29,90	32,80

Buchanschlagleiste Metall

ekz-Nr.	Referenzmaß	Pk 1	Pk 2
9619056	A 500 mm	8,40	9,10
9619057	A 740 mm	8,60	9,30
9619058	A 900 mm	8,90	9,90
9619059	A 1000 mm	9,00	10,00

Sockelfachboden

ekz-Nr.	Referenzmaß	Pk 1	Pk 2
9618216	A 500 mm	21,20	23,30
9618217	A 740 mm	21,70	23,90
9618218	A 900 mm	23,10	25,40
9618219	A 1000 mm	25,40	28,00

Sockelfachboden mit fest angeformter Buchanschlagleiste

ekz-Nr.	Referenzmaß	Pk 1	Pk 2
9618206	A 500 mm	24,20	26,60
9618207	A 740 mm	24,80	27,30
9618208	A 900 mm	26,40	28,90
9618209	A 1000 mm	29,20	32,10

Für Fachböden Tiefe 300 mm

ekz-Nr.	Referenzmaß	Pk 1	Pk 2
9618176	A 500 mm	24,50	27,00
9618177	A 740 mm	25,60	28,20
9618178	A 900 mm	27,60	30,50
9618179	A 1000 mm	33,20	36,50

ekz-Nr.	Referenzmaß	Pk 1	Pk 2
9618255	A 500 mm	35,10	37,90
9618256	A 740 mm	36,30	39,20
9618257	A 900 mm	38,50	41,60
9618258	A 1000 mm	44,60	48,30

ekz-Nr.	Referenzmaß	Pk 1	Pk 2
9618156	A 500 mm	25,60	28,10
9618157	A 740 mm	26,70	29,30
9618158	A 900 mm	28,70	31,60
9618159	A 1000 mm	34,30	37,60

ekz-Nr.	Referenzmaß	Pk 1	Pk 2
9618116	A 500 mm	28,60	31,40
9618117	A 740 mm	29,80	32,70
9618118	A 900 mm	32,00	35,10
9618119	A 1000 mm	38,10	41,80

ekz-Nr.	Referenzmaß	Pk 1	Pk 2
9618236	A 500 mm	24,50	27,00
9618237	A 740 mm	25,60	28,20
9618238	A 900 mm	27,60	30,50
9618239	A 1000 mm	33,20	36,50

ekz-Nr.	Referenzmaß	Pk 1	Pk 2
9618226	A 500 mm	27,50	30,30
9618227	A 740 mm	28,70	31,60
9618228	A 900 mm	30,90	34,00
9618229	A 1000 mm	37,00	40,70





innenliegend



außen bündig

Für Fachböden Tiefe 250 mm

Für Fachböden Tiefe 300 mm

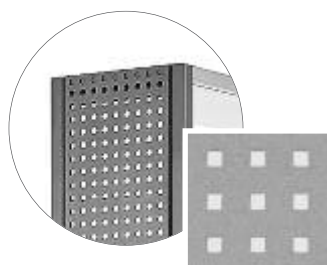
**Stirnseitenverkleidung Lochblech Qg 8-24 – innenliegend**

ekz-Nr.	Für Regalhöhe	Pk 1	Pk 2
9607015	1086 mm	56,80	62,50
9607020	1246 mm	70,00	77,00
9607016	1534 mm	76,60	84,20
9607017	1790 mm	80,20	88,20
9607018	2078 mm	83,90	92,30
9607019	2270 mm	88,10	97,00

ekz-Nr.	Für Regalhöhe	Pk 1	Pk 2
9607078	1086 mm	59,30	65,20
9607083	1246 mm	74,10	81,50
9607079	1534 mm	81,30	89,40
9607080	1790 mm	85,60	94,20
9607081	2078 mm	89,90	98,80
9607082	2270 mm	95,00	104,50

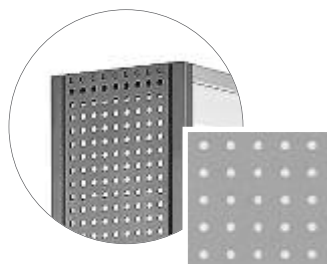
**Stirnseitenverkleidung Lochblech Rg 4,5-15 – innenliegend**

ekz-Nr.	Für Regalhöhe	Pk 1	Pk 2
9607036	1086 mm	56,30	61,90
9607041	1246 mm	58,60	64,50
9607037	1534 mm	61,00	67,20
9607038	1790 mm	66,00	72,60
9607039	2078 mm	71,60	78,70
9607040	2270 mm	75,80	83,40

ekz-Nr.	Für Regalhöhe	Pk 1	Pk 2
9607099	1086 mm	60,80	66,90
9607104	1246 mm	63,70	70,10
9607100	1534 mm	66,50	73,20
9607101	1790 mm	72,30	79,50
9607102	2078 mm	78,60	86,50
9607103	2270 mm	83,60	91,90

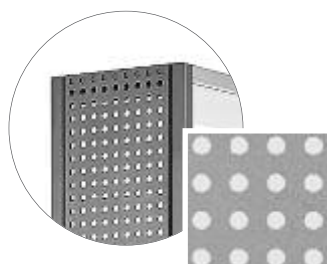
**Stirnseitenverkleidung Lochblech Rg 10-20 – innenliegend**

ekz-Nr.	Für Regalhöhe	Pk 1	Pk 2
9607057	1086 mm	57,60	63,30
9607062	1246 mm	70,00	77,00
9607058	1534 mm	76,70	84,30
9607059	1790 mm	80,20	88,20
9607060	2078 mm	83,90	92,30
9607061	2270 mm	87,90	96,70

ekz-Nr.	Für Regalhöhe	Pk 1	Pk 2
9607120	1086 mm	59,20	65,10
9607125	1246 mm	73,70	81,00
9607121	1534 mm	88,90	97,70
9607122	1790 mm	92,20	101,40
9607123	2078 mm	92,90	102,20
9607124	2270 mm	96,00	105,60

**Stirnseitenverkleidung Acryl matt – außen bündig**

ekz-Nr.	Für Regalhöhe	Pk 1	Pk 2
9608817	1086 mm	107,20	116,30
9608818	1246 mm	118,60	128,80
9608819	1534 mm	139,30	151,60
9608820	1790 mm	167,20	181,30
9608821	2078 mm	187,90	204,10
9608822	2270 mm	201,70	219,30

ekz-Nr.	Für Regalhöhe	Pk 1	Pk 2
9608825	1086 mm	119,30	129,60
9608826	1246 mm	132,30	143,90
9608827	1534 mm	155,80	169,70
9608828	1790 mm	186,30	202,30
9608829	2078 mm	209,70	228,00
9608830	2270 mm	235,00	255,90

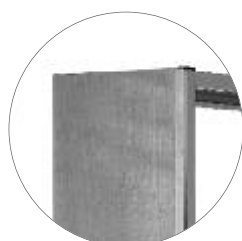
**Stirnseitenverkleidung Holz – außen bündig**

ekz-Nr.	Für Regalhöhe	Pk 1	Pk 2
9608617	1086 mm	65,50	72,50
9608618	1246 mm	72,80	80,70
9608619	1534 mm	87,20	96,40
9608620	1790 mm	98,20	102,90
9608621	2078 mm	113,30	125,10
9608622	2270 mm	125,10	138,40

ekz-Nr.	Für Regalhöhe	Pk 1	Pk 2
9608625	1086 mm	75,70	83,90
9608626	1246 mm	84,40	93,60
9608627	1534 mm	97,30	107,50
9608628	1790 mm	108,50	120,00
9608629	2078 mm	125,80	138,90
9608630	2270 mm	138,30	152,90



zweigeteilt

Für Fachböden Tiefe 250 mm

Für Fachböden Tiefe 300 mm

Stirnseitenverkleidung Lochblech Qg 8-24 – innenliegend, zweigeteilt

ekz-Nr.	Für Regalhöhe	Pk 1	Pk 2
9607169	1086 mm	113,60	125,00
9607174	1246 mm	140,00	154,00
9607170	1534 mm	153,20	168,40
9607171	1790 mm	160,40	176,40
9607172	2078 mm	167,80	184,60
9607173	2270 mm	176,20	194,00

ekz-Nr.	Für Regalhöhe	Pk 1	Pk 2
9607176	1086 mm	118,60	130,40
9607181	1246 mm	148,20	163,00
9607177	1534 mm	162,60	178,80
9607178	1790 mm	171,20	188,40
9607179	2078 mm	179,80	197,60
9607180	2270 mm	190,00	209,00

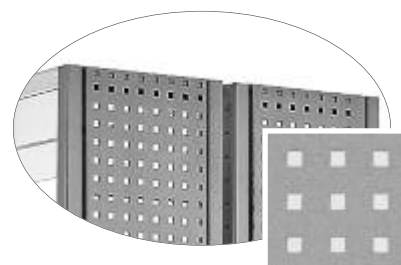

Stirnseitenverkleidung Lochblech Rg 4,5-15 – innenliegend, zweigeteilt

ekz-Nr.	Für Regalhöhe	Pk 1	Pk 2
9607183	1086 mm	112,60	123,80
9607188	1246 mm	117,20	129,00
9607184	1534 mm	122,00	134,40
9607185	1790 mm	132,00	145,20
9607186	2078 mm	143,20	157,40
9607187	2270 mm	151,60	166,80

ekz-Nr.	Für Regalhöhe	Pk 1	Pk 2
9607190	1086 mm	121,60	133,80
9607195	1246 mm	127,40	140,20
9607191	1534 mm	133,00	146,40
9607192	1790 mm	144,60	159,00
9607193	2078 mm	157,20	173,00
9607194	2270 mm	167,20	183,80

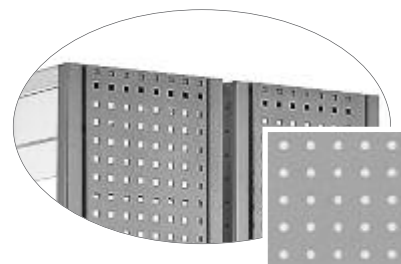

Stirnseitenverkleidung Lochblech Rg 10-20 – innenliegend, zweigeteilt

ekz-Nr.	Für Regalhöhe	Pk 1	Pk 2
9607197	1086 mm	115,20	126,60
9607202	1246 mm	140,00	154,00
9607198	1534 mm	153,40	168,60
9607199	1790 mm	160,40	176,40
9607200	2078 mm	167,80	184,60
9607201	2270 mm	175,80	193,40

ekz-Nr.	Für Regalhöhe	Pk 1	Pk 2
9607204	1086 mm	118,40	130,20
9607209	1246 mm	147,40	162,00
9607205	1534 mm	177,80	195,40
9607206	1790 mm	184,40	202,80
9607207	2078 mm	185,80	204,40
9607208	2270 mm	192,00	211,20

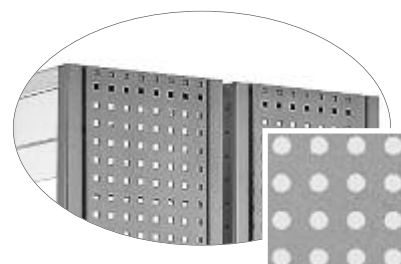

Stirnseitenverkleidung Acryl matt – außen bündig, zweigeteilt

ekz-Nr.	Für Regalhöhe	Pk 1	Pk 2
9608865	1086 mm	211,60	229,80
9608866	1246 mm	234,40	254,80
9608867	1534 mm	275,80	300,40
9608868	1790 mm	334,40	362,60
9608869	2078 mm	375,80	408,20
9608870	2270 mm	403,40	438,60

ekz-Nr.	Für Regalhöhe	Pk 1	Pk 2
9608873	1086 mm	235,80	256,40
9608874	1246 mm	261,80	285,00
9608875	1534 mm	308,80	336,60
9608876	1790 mm	372,60	404,60
9608877	2078 mm	419,40	456,00
9608878	2270 mm	470,00	511,80



Stirnseitenverkleidung Holz – außen bündig, zweigeteilt

ekz-Nr.	Für Regalhöhe	Pk 1	Pk 2
9608665	1086 mm	131,00	145,00
9608666	1246 mm	145,60	161,40
9608667	1534 mm	174,40	192,80
9608668	1790 mm	196,40	205,80
9608669	2078 mm	226,60	250,20
9608670	2270 mm	250,20	276,80

ekz-Nr.	Für Regalhöhe	Pk 1	Pk 2
9608673	1086 mm	151,40	167,80
9608674	1246 mm	168,80	187,20
9608675	1534 mm	194,60	215,00
9608676	1790 mm	217,00	240,00
9608677	2078 mm	251,60	277,80
9608678	2270 mm	276,60	305,80

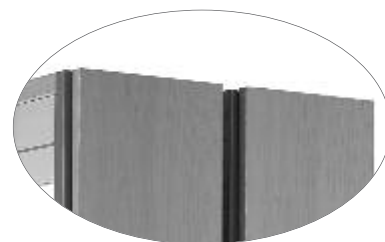

Konstruktion

Regalrahmen R.4

Rundrohr-Stahlrohr \varnothing 25 mm,
senkrechte Rohre mit Querverbinder
45 x 5 mm verschweißt

Bodenausgleich

je Regalrahmen 2 Bodenausgleichs-
schrauben

Verstellraster

durchgehende Lochreihe im Raster
von 32 mm zum Einhängen der
Fachböden

Fachböden

25 mm stark, verstellbar und arretier-
bar, Einzelfachböden schrägstellbar

Fachböden und Regaleinsätze

inklusive galvanisch glanzverzinkten
Konsolen und Endbuchstützenbügel

Maße

Grundeinheit

1025/925/765/525 mm

Anbaueinheit/Achsmaß

1000/900/740/500 mm

Fachbodenbreiten

975/875/715/475 mm

Höhen

inklusive Bodenausgleichsschraube
2270/2078/1790/1514/1246/
1086 mm

Tiefen

Doppelständerregal 530/630 mm
Wandständerregal 255/355 mm

Fachbodentiefen

250/300 mm



R.4 – der Blickfang: runder Rahmen

Der abgerundete Rahmen des R.4 ist ein attraktiver, harmonischer Blickfang – zum Beispiel in Graualuminium.

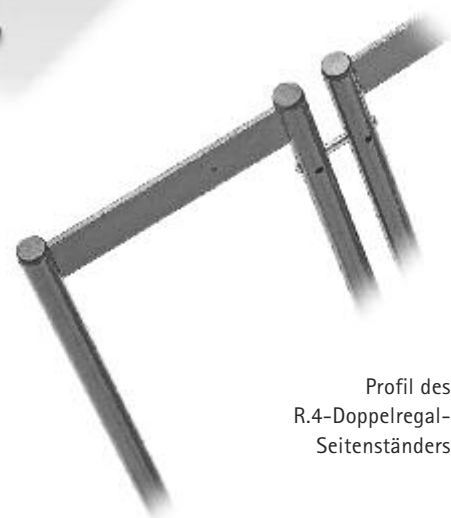

Profil des
R.4-Doppelregal-
Seitenständers



Das System wurde geprüft auf mechanische Sicherheit, Standsicherheit, Funktion und Handhabung, Dauerhaltbarkeit, statische und dynamische Belastbarkeit, seitliche Stabilität, Oberflächenbeschaffenheit, gesundheitliche Unbedenklichkeit. Es wurde von der LGA mit dem Qualitäts-Zertifikat für sehr hochwertige Produkte [Untersuchungsbericht-Nr. 735 1758, 938 2001] ausgezeichnet.

Für Fachböden Tiefe 250 mm

Seitenständiger Wandregal

ekz-Nr.	Referenzmaß	Pk 1	Pk 2
9632001	H 1086 mm	66,20	71,70
9632002	H 1246 mm	69,60	75,40
9632003	H 1534 mm	74,00	80,40
9632004	H 1790 mm	78,50	85,30
9632005	H 2078 mm	83,20	90,40
9632006	H 2270 mm	87,90	95,60

Für Fachböden Tiefe 300 mm

ekz-Nr.	Referenzmaß	Pk 1	Pk 2
9632021	H 1086 mm	69,20	75,10
9632022	H 1246 mm	72,60	78,70
9632023	H 1534 mm	77,00	83,60
9632024	H 1790 mm	81,50	88,70
9632025	H 2078 mm	86,20	93,70
9632026	H 2270 mm	90,90	98,90



Metall farbig,
inkl. Wandbefestigung
Grundeinheit – Bedarf 2 St.
Anbaueinheit – Bedarf 1 St.

Wandregal ohne Fachböden

ekz-Nr.	Referenzmaß	Pk 1	Pk 2
9603601	H 1086 mm, GE	130,10	141,10
9603602	H 1086 mm, AE	66,20	71,70
9603603	H 1246 mm, GE	136,90	148,50
9603604	H 1246 mm, AE	69,60	75,40
9603605	H 1534 mm, GE	145,70	158,50
9603606	H 1534 mm, AE	74,00	80,40
9603607	H 1790 mm, GE	154,70	168,30
9603608	H 1790 mm, AE	78,50	85,30
9603609	H 2078 mm, GE	164,10	178,50
9603610	H 2078 mm, AE	83,20	90,40
9603611	H 2270 mm, GE	173,50	188,90
9603612	H 2270 mm, AE	87,90	95,60

ekz-Nr.	Referenzmaß	Pk 1	Pk 2
9603621	H 1086 mm, GE	136,10	147,90
9603622	H 1086 mm, AE	69,20	75,10
9603623	H 1246 mm, GE	142,90	155,10
9603624	H 1246 mm, AE	72,60	78,70
9603625	H 1534 mm, GE	151,70	164,90
9603626	H 1534 mm, AE	77,00	83,60
9603627	H 1790 mm, GE	160,70	175,10
9603628	H 1790 mm, AE	81,50	88,70
9603629	H 2078 mm, GE	170,10	185,10
9603630	H 2078 mm, AE	86,20	93,70
9603631	H 2270 mm, GE	179,50	195,50
9603632	H 2270 mm, AE	90,90	98,90



Metall farbig,
inkl. Wandbefestigung
Grundeinheit – GE
Anbaueinheit – AE
**Für alle Achsmaße
verwendbar.**

Seitenständiger Doppelregal

ekz-Nr.	Referenzmaß	Pk 1	Pk 2
9632011	H 1086 mm	113,20	124,20
9632012	H 1246 mm	120,00	131,60
9632013	H 1534 mm	128,80	141,60
9632014	H 1790 mm	139,00	152,60
9632015	H 2078 mm	148,40	162,80
9632016	H 2270 mm	159,00	174,40

ekz-Nr.	Referenzmaß	Pk 1	Pk 2
9632031	H 1086 mm	119,20	131,00
9632032	H 1246 mm	126,00	138,20
9632033	H 1534 mm	134,80	148,00
9632034	H 1790 mm	145,00	159,40
9632035	H 2078 mm	154,40	169,40
9632036	H 2270 mm	165,00	181,00



Metall farbig,
Bedarf Grundeinheit –
Grundeinheit – Bedarf 2 St.
Anbaueinheit – Bedarf 1 St.
**Zur Aussteifung benöti-
gen Sie eine Kreuz- oder
Rahmentraverse.**

Aussteifung Rahmentraverse

ekz-Nr.	Referenzmaß	Pk 1	Pk 2
9601101	A 500 mm	43,00	47,30
9601103	A 700 mm	44,70	49,10
9601105	A 900 mm	44,70	49,10
9601107	A 1000 mm	44,70	49,10

Befestigungsmaterial Rahmentraverse

ekz-Nr.		
9601264	Grundeinheit	30,60
9601265	Anbaueinheit	16,00

Befestigungsmaterial ist separat zu bestellen.



Stahlrohr, 15 x 30 mm,
Metall farbig,
zur Verschraubung mit
Regalständern

Aussteifung Kreuztraverse Rundstahl

ekz-Nr.	Referenzmaß	
9601211	A 500 mm	29,20
9601213	A 700 mm	29,50
9601215	A 900 mm	29,50
9601217	A 1000 mm	29,50

Befestigungsmaterial Kreuztraverse

ekz-Nr.		
9601266	Grundeinheit	30,00
9601267	Anbaueinheit	15,70

Befestigungsmaterial ist separat zu bestellen.



Rundstahl ø 6 mm,
galvanisch glanzverzinkt,
zur Verschraubung mit
Regalständern

**Doppelregal mit Rahmentraverse
ohne Fachböden**

Seitenständler und Aussteifung aus Metall,
Metall farbig, Grundeinheit (GE) oder Anbau-
einheit (AE)

**Für Fachböden Tiefe 250 mm****Achsmaß 500 mm, Grundeinheit (GE) 525 mm, Anbaueinheit (AE) 500 mm**

ekz-Nr.	Referenzmaß	Pk 1	Pk 2
9603701	H 1086 mm, GE	295,20	321,50
9603702	H 1086 mm, AE	169,80	185,10
9603703	H 1246 mm, GE	308,80	336,30
9603704	H 1246 mm, AE	176,60	192,50
9603705	H 1534 mm, GE	326,40	356,30
9603706	H 1534 mm, AE	185,40	202,50
9603707	H 1790 mm, GE	344,40	375,90
9603708	H 1790 mm, AE	194,40	212,30
9603709	H 2078 mm, GE	363,20	396,30
9603710	H 2078 mm, AE	203,80	222,50
9603711	H 2270 mm, GE	382,00	417,10
9603712	H 2270 mm, AE	213,20	232,90

Für Fachböden Tiefe 300 mm

ekz-Nr.	Referenzmaß	Pk 1	Pk 2
9603781	H 1086 mm, GE	307,20	335,10
9603782	H 1086 mm, AE	175,80	191,90
9603783	H 1246 mm, GE	320,80	349,50
9603784	H 1246 mm, AE	182,60	199,10
9603785	H 1534 mm, GE	338,40	369,10
9603786	H 1534 mm, AE	191,40	208,90
9603787	H 1790 mm, GE	356,40	389,50
9603788	H 1790 mm, AE	200,40	219,10
9603789	H 2078 mm, GE	375,20	409,50
9603790	H 2078 mm, AE	209,80	229,10
9603791	H 2270 mm, GE	394,00	430,30
9603792	H 2270 mm, AE	219,20	239,50

Achsmaß 740 mm, Grundeinheit (GE) 765 mm, Anbaueinheit (AE) 740 mm

ekz-Nr.	Referenzmaß	Pk 1	Pk 2
9603721	H 1086 mm, GE	296,90	323,30
9603722	H 1086 mm, AE	171,50	186,90
9603723	H 1246 mm, GE	310,50	338,10
9603724	H 1246 mm, AE	178,30	194,30
9603725	H 1534 mm, GE	328,10	358,10
9603726	H 1534 mm, AE	187,10	204,30
9603727	H 1790 mm, GE	346,10	377,70
9603728	H 1790 mm, AE	196,10	214,10
9603729	H 2078 mm, GE	364,90	398,10
9603730	H 2078 mm, AE	205,50	224,30
9603731	H 2270 mm, GE	383,70	418,90
9603732	H 2270 mm, AE	214,90	234,70

ekz-Nr.	Referenzmaß	Pk 1	Pk 2
9603801	H 1086 mm, GE	308,90	336,90
9603802	H 1086 mm, AE	177,50	193,70
9603803	H 1246 mm, GE	322,50	351,30
9603804	H 1246 mm, AE	184,30	200,90
9603805	H 1534 mm, GE	340,10	370,90
9603806	H 1534 mm, AE	193,10	210,70
9603807	H 1790 mm, GE	358,10	391,30
9603808	H 1790 mm, AE	202,10	220,90
9603809	H 2078 mm, GE	376,90	411,30
9603810	H 2078 mm, AE	211,50	230,90
9603811	H 2270 mm, GE	395,70	432,10
9603812	H 2270 mm, AE	220,90	241,30

Achsmaß 900 mm, Grundeinheit (GE) 925 mm, Anbaueinheit (AE) 900 mm

ekz-Nr.	Referenzmaß	Pk 1	Pk 2
9603741	H 1086 mm, GE	296,90	323,30
9603742	H 1086 mm, AE	171,50	186,90
9603743	H 1246 mm, GE	310,50	338,10
9603744	H 1246 mm, AE	178,30	194,30
9603745	H 1534 mm, GE	328,10	358,10
9603746	H 1534 mm, AE	187,10	204,30
9603747	H 1790 mm, GE	346,10	377,70
9603748	H 1790 mm, AE	196,10	214,10
9603749	H 2078 mm, GE	364,90	398,10
9603750	H 2078 mm, AE	205,50	224,30
9603751	H 2270 mm, GE	383,70	418,90
9603752	H 2270 mm, AE	214,90	234,70

ekz-Nr.	Referenzmaß	Pk 1	Pk 2
9603821	H 1086 mm, GE	308,90	336,90
9603822	H 1086 mm, AE	177,50	193,70
9603823	H 1246 mm, GE	322,50	351,30
9603824	H 1246 mm, AE	184,30	200,90
9603825	H 1534 mm, GE	340,10	370,90
9603826	H 1534 mm, AE	193,10	210,70
9603827	H 1790 mm, GE	358,10	391,30
9603828	H 1790 mm, AE	202,10	220,90
9603829	H 2078 mm, GE	376,90	411,30
9603830	H 2078 mm, AE	211,50	230,90
9603831	H 2270 mm, GE	395,70	432,10
9603832	H 2270 mm, AE	220,90	241,30

Achsmaß 1000 mm, Grundeinheit (GE) 1025 mm, Anbaueinheit (AE) 1000 mm

ekz-Nr.	Referenzmaß	Pk 1	Pk 2
9603761	H 1086 mm, GE	296,90	323,30
9603762	H 1086 mm, AE	171,50	186,90
9603763	H 1246 mm, GE	310,50	338,10
9603764	H 1246 mm, AE	178,30	194,30
9603765	H 1534 mm, GE	328,10	358,10
9603766	H 1534 mm, AE	187,10	204,30
9603767	H 1790 mm, GE	346,10	377,70
9603768	H 1790 mm, AE	196,10	214,10
9603769	H 2078 mm, GE	364,90	398,10
9603770	H 2078 mm, AE	205,50	224,30
9603771	H 2270 mm, GE	383,70	418,90
9603772	H 2270 mm, AE	214,90	234,70

ekz-Nr.	Referenzmaß	Pk 1	Pk 2
9603841	H 1086 mm, GE	308,90	336,90
9603842	H 1086 mm, AE	177,50	193,70
9603843	H 1246 mm, GE	322,50	351,30
9603844	H 1246 mm, AE	184,30	200,90
9603845	H 1534 mm, GE	340,10	370,90
9603846	H 1534 mm, AE	193,10	210,70
9603847	H 1790 mm, GE	358,10	391,30
9603848	H 1790 mm, AE	202,10	220,90
9603849	H 2078 mm, GE	376,90	411,30
9603850	H 2078 mm, AE	211,50	230,90
9603851	H 2270 mm, GE	395,70	432,10
9603852	H 2270 mm, AE	220,90	241,30

Für Fachböden Tiefe 250 mm

Achsmaß 500 mm, Grundeinheit (GE) 525 mm, Anbaueinheit (AE) 500 mm

ekz-Nr.	Referenzmaß	Pk 1	Pk 2
9603861	H 1086 mm, GE	280,80	302,80
9603862	H 1086 mm, AE	155,70	166,70
9603863	H 1246 mm, GE	294,40	317,60
9603864	H 1246 mm, AE	162,50	174,10
9603865	H 1534 mm, GE	312,00	337,60
9603866	H 1534 mm, AE	171,30	184,10
9603867	H 1790 mm, GE	330,00	357,20
9603868	H 1790 mm, AE	180,30	193,90
9603869	H 2078 mm, GE	348,80	377,60
9603870	H 2078 mm, AE	189,70	204,10
9603871	H 2270 mm, GE	367,60	398,40
9603872	H 2270 mm, AE	199,10	214,50

Für Fachböden Tiefe 300 mm

ekz-Nr.	Referenzmaß	Pk 1	Pk 2
9603941	H 1086 mm, GE	292,80	316,40
9603942	H 1086 mm, AE	161,70	173,50
9603943	H 1246 mm, GE	306,40	330,80
9603944	H 1246 mm, AE	168,50	180,70
9603945	H 1534 mm, GE	324,00	350,40
9603946	H 1534 mm, AE	177,30	190,50
9603947	H 1790 mm, GE	342,00	370,80
9603948	H 1790 mm, AE	186,30	200,70
9603949	H 2078 mm, GE	360,80	390,80
9603950	H 2078 mm, AE	195,70	210,70
9603951	H 2270 mm, GE	379,60	411,60
9603952	H 2270 mm, AE	205,10	221,10

Achsmaß 740 mm, Grundeinheit (GE) 765 mm, Anbaueinheit (AE) 740 mm

ekz-Nr.	Referenzmaß	Pk 1	Pk 2
9603881	H 1086 mm, GE	281,10	303,10
9603882	H 1086 mm, AE	156,00	167,00
9603883	H 1246 mm, GE	294,70	317,90
9603884	H 1246 mm, AE	162,80	174,40
9603885	H 1534 mm, GE	312,30	337,90
9603886	H 1534 mm, AE	171,60	184,40
9603887	H 1790 mm, GE	330,30	357,50
9603888	H 1790 mm, AE	180,60	194,20
9603889	H 2078 mm, GE	349,10	377,90
9603890	H 2078 mm, AE	190,00	204,40
9603891	H 2270 mm, GE	367,90	398,70
9603892	H 2270 mm, AE	199,40	214,80

ekz-Nr.	Referenzmaß	Pk 1	Pk 2
9603961	H 1086 mm, GE	293,10	316,70
9603962	H 1086 mm, AE	162,00	173,80
9603963	H 1246 mm, GE	306,70	331,10
9603964	H 1246 mm, AE	168,80	181,00
9603965	H 1534 mm, GE	324,30	350,70
9603966	H 1534 mm, AE	177,60	190,80
9603967	H 1790 mm, GE	342,30	371,10
9603968	H 1790 mm, AE	186,60	201,00
9603969	H 2078 mm, GE	361,10	391,10
9603970	H 2078 mm, AE	196,00	211,00
9603971	H 2270 mm, GE	379,90	411,90
9603972	H 2270 mm, AE	205,40	221,40

Achsmaß 900 mm, Grundeinheit (GE) 925 mm, Anbaueinheit (AE) 900 mm

ekz-Nr.	Referenzmaß	Pk 1	Pk 2
9603901	H 1086 mm, GE	281,10	303,10
9603902	H 1086 mm, AE	156,00	167,00
9603903	H 1246 mm, GE	294,70	317,90
9603904	H 1246 mm, AE	162,80	174,40
9603905	H 1534 mm, GE	312,30	337,90
9603906	H 1534 mm, AE	171,60	184,40
9603907	H 1790 mm, GE	330,30	357,50
9603908	H 1790 mm, AE	180,60	194,20
9603909	H 2078 mm, GE	349,10	377,90
9603910	H 2078 mm, AE	190,00	204,40
9603911	H 2270 mm, GE	367,90	398,70
9603912	H 2270 mm, AE	199,40	214,80

ekz-Nr.	Referenzmaß	Pk 1	Pk 2
9603981	H 1086 mm, GE	293,10	316,70
9603982	H 1086 mm, AE	162,00	173,80
9603983	H 1246 mm, GE	306,70	331,10
9603984	H 1246 mm, AE	168,80	181,00
9603985	H 1534 mm, GE	324,30	350,70
9603986	H 1534 mm, AE	177,60	190,80
9603987	H 1790 mm, GE	342,30	371,10
9603988	H 1790 mm, AE	186,60	201,00
9603989	H 2078 mm, GE	361,10	391,10
9603990	H 2078 mm, AE	196,00	211,00
9603991	H 2270 mm, GE	379,90	411,90
9603992	H 2270 mm, AE	205,40	221,40

Achsmaß 1000 mm, Grundeinheit (GE) 1025 mm, Anbaueinheit (AE) 1000 mm

ekz-Nr.	Referenzmaß	Pk 1	Pk 2
9603921	H 1086 mm, GE	281,10	303,10
9603922	H 1086 mm, AE	156,00	167,00
9603923	H 1246 mm, GE	294,70	317,90
9603924	H 1246 mm, AE	162,80	174,40
9603925	H 1534 mm, GE	312,30	337,90
9603926	H 1534 mm, AE	171,60	184,40
9603927	H 1790 mm, GE	330,30	387,50
9603928	H 1790 mm, AE	180,60	194,20
9603929	H 2078 mm, GE	349,10	377,90
9603930	H 2078 mm, AE	190,00	204,40
9603931	H 2270 mm, GE	367,90	398,70
9603932	H 2270 mm, AE	199,40	214,80

ekz-Nr.	Referenzmaß	Pk 1	Pk 2
9604001	H 1086 mm, GE	293,10	316,70
9604002	H 1086 mm, AE	162,00	173,80
9604003	H 1246 mm, GE	306,70	331,10
9604004	H 1246 mm, AE	168,80	181,00
9604005	H 1534 mm, GE	324,30	350,70
9604006	H 1534 mm, AE	177,60	190,80
9604007	H 1790 mm, GE	342,30	371,10
9604008	H 1790 mm, AE	186,60	201,00
9604009	H 2078 mm, GE	361,10	391,10
9604010	H 2078 mm, AE	196,00	211,00
9604011	H 2270 mm, GE	379,90	411,90
9604012	H 2270 mm, AE	205,40	221,40

Doppelregal mit Kreuztraverse ohne Fachböden

Seitenständler aus Metall, Metall farbig, Aussteifung aus Rundstahl, Rundstahl galvanisch glanzverzinkt, Grundeinheit (GE) oder Anbaueinheit (AE)

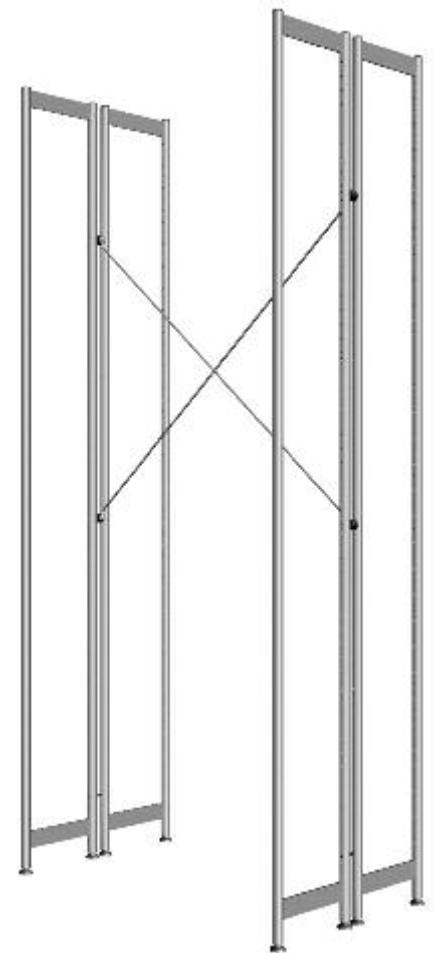

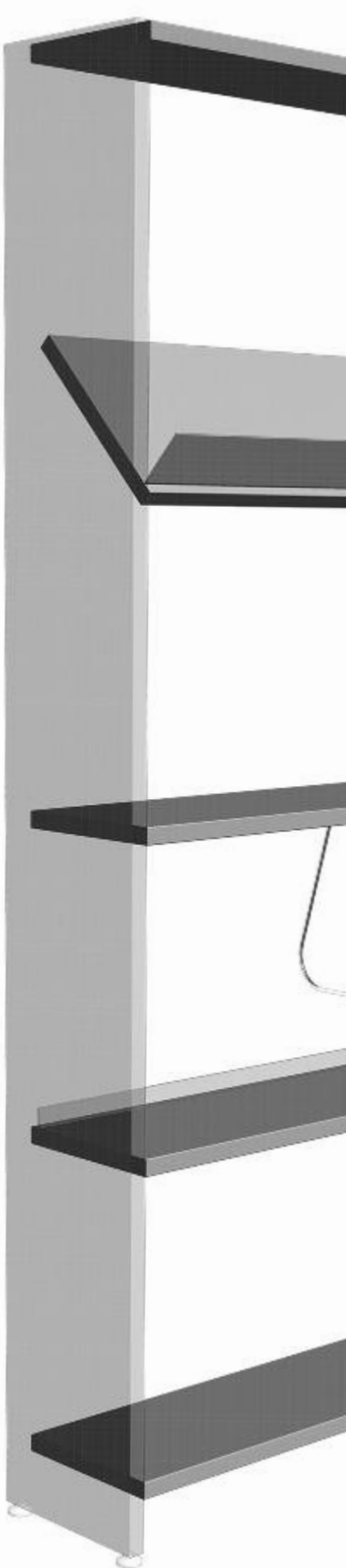

Für Fachböden Tiefe 250 mm

Abdeckfachboden

ekz-Nr.	Referenzmaß	Pk 1	Pk 2
9617161	A 500 mm	29,10	32,00
9617162	A 740 mm	32,80	36,20
9617163	A 900 mm	32,80	36,20
9617164	A 1000 mm	35,10	38,90

Abdeckfachboden mit Nut für Hängebuchstütze

ekz-Nr.	Referenzmaß	Pk 1	Pk 2
9617238	A 500 mm	36,90	39,80
9617239	A 740 mm	40,70	44,00
9617240	A 900 mm	40,70	44,00
9617241	A 1000 mm	43,10	46,70

Schrägfachboden

ekz-Nr.	Referenzmaß	Pk 1	Pk 2
9617270	A 500 mm	38,60	41,70
9617271	A 740 mm	42,70	46,30
9617272	A 900 mm	42,70	46,30
9617273	A 1000 mm	45,20	49,00

Fachboden

ekz-Nr.	Referenzmaß	Pk 1	Pk 2
9617116	A 500 mm	29,80	32,70
9617117	A 740 mm	33,50	36,90
9617118	A 900 mm	33,50	36,90
9617119	A 1000 mm	35,80	39,60

Fachboden mit Nut für Hängebuchstütze

ekz-Nr.	Referenzmaß	Pk 1	Pk 2
9617242	A 500 mm	37,60	40,50
9617243	A 740 mm	41,40	44,70
9617244	A 900 mm	41,40	44,70
9617245	A 1000 mm	43,80	47,40

Buchanschlagleiste Holz

ekz-Nr.	Referenzmaß	Pk 1	Pk 2
9619001	A 500 mm		4,30
9619002	A 740 mm		5,00
9619003	A 900 mm		5,00
9619004	A 1000 mm		5,00

Buchanschlagleiste Acryl matt transparent

ekz-Nr.	Referenzmaß	Pk 1	Pk 2
9619021	A 500 mm		3,50
9619022	A 740 mm		3,50
9619023	A 900 mm		3,60
9619024	A 1000 mm		3,70

Sockelfachboden

ekz-Nr.	Referenzmaß	Pk 1	Pk 2
9617191	A 500 mm	29,10	32,00
9617192	A 740 mm	32,80	36,20
9617193	A 900 mm	32,80	36,20
9617194	A 1000 mm	35,10	38,90

Für Fachböden Tiefe 300 mm

ekz-Nr.	Referenzmaß	Pk 1	Pk 2
9617171	A 500 mm	31,60	34,70
9617172	A 740 mm	35,70	39,30
9617173	A 900 mm	35,70	39,30
9617174	A 1000 mm	38,20	42,00

ekz-Nr.	Referenzmaß	Pk 1	Pk 2
9617254	A 500 mm	39,60	42,60
9617255	A 740 mm	43,60	47,30
9617256	A 900 mm	43,60	47,30
9617257	A 1000 mm	46,00	50,00

ekz-Nr.	Referenzmaß	Pk 1	Pk 2
9617275	A 500 mm	39,20	42,30
9617276	A 740 mm	43,30	46,90
9617277	A 900 mm	43,30	46,90
9617278	A 1000 mm	45,80	49,60

ekz-Nr.	Referenzmaß	Pk 1	Pk 2
9617126	A 500 mm	32,70	35,80
9617127	A 740 mm	36,80	40,40
9617128	A 900 mm	36,80	40,40
9617129	A 1000 mm	39,30	43,10

ekz-Nr.	Referenzmaß	Pk 1	Pk 2
9617258	A 500 mm	41,80	44,80
9617259	A 740 mm	45,80	49,50
9617260	A 900 mm	45,80	49,50
9617261	A 1000 mm	47,10	51,10

Buchanschlagleiste Metall

ekz-Nr.	Referenzmaß	Pk 1	Pk 2
9619011	A 500 mm	7,60	8,40
9619012	A 740 mm	7,60	8,60
9619013	A 900 mm	8,20	8,90
9619014	A 1000 mm	8,50	9,50

**Buchanschlagleiste Acryl matt transparent
H 100 mm – für Schrägfachboden**

ekz-Nr.	Referenzmaß	Pk 1	Pk 2
9619031	A 500 mm		6,40
9619032	A 740 mm		7,20
9619033	A 900 mm		7,80
9619034	A 1000 mm		9,00

ekz-Nr.	Referenzmaß	Pk 1	Pk 2
9617201	A 500 mm	31,60	34,70
9617202	A 740 mm	35,70	39,30
9617203	A 900 mm	35,70	39,30
9617204	A 1000 mm	38,20	42,00

Für Fachböden Tiefe 250 mm

Abdeckfachboden

ekz-Nr.	Referenzmaß	Pk 1	Pk 2
9618166	A 500 mm	21,20	23,30
9618167	A 740 mm	21,70	23,90
9618168	A 900 mm	23,10	25,40
9618169	A 1000 mm	25,40	28,00

Schrägfachboden

ekz-Nr.	Referenzmaß	Pk 1	Pk 2
9618250	A 500 mm	34,50	37,30
9618251	A 740 mm	35,70	38,60
9618252	A 900 mm	37,90	41,00
9618253	A 1000 mm	44,00	47,70

Fachboden

ekz-Nr.	Referenzmaß	Pk 1	Pk 2
9618146	A 500 mm	21,90	24,00
9618147	A 740 mm	22,40	24,60
9618148	A 900 mm	23,80	26,10
9618149	A 1000 mm	26,10	28,70

Fachboden mit fest angeformter Buchanschlagleiste

ekz-Nr.	Referenzmaß	Pk 1	Pk 2
9618106	A 500 mm	24,90	27,30
9618107	A 740 mm	25,50	28,00
9618108	A 900 mm	27,10	29,60
9618109	A 1000 mm	29,90	32,80

Buchanschlagleiste Metall

ekz-Nr.	Referenzmaß	Pk 1	Pk 2
9619056	A 500 mm	8,40	9,10
9619057	A 740 mm	8,60	9,30
9619058	A 900 mm	8,90	9,90
9619059	A 1000 mm	9,00	10,00

Sockelfachboden

ekz-Nr.	Referenzmaß	Pk 1	Pk 2
9618216	A 500 mm	21,20	23,30
9618217	A 740 mm	21,70	23,90
9618218	A 900 mm	23,10	25,40
9618219	A 1000 mm	25,40	28,00

Sockelfachboden mit fest angeformter Buchanschlagleiste

ekz-Nr.	Referenzmaß	Pk 1	Pk 2
9618206	A 500 mm	24,20	26,60
9618207	A 740 mm	24,80	27,30
9618208	A 900 mm	26,40	28,90
9618209	A 1000 mm	29,20	32,10

Für Fachböden Tiefe 300 mm

ekz-Nr.	Referenzmaß	Pk 1	Pk 2
9618176	A 500 mm	24,50	27,00
9618177	A 740 mm	25,60	28,20
9618178	A 900 mm	27,60	30,50
9618179	A 1000 mm	33,20	36,50

ekz-Nr.	Referenzmaß	Pk 1	Pk 2
9618255	A 500 mm	35,10	37,90
9618256	A 740 mm	36,30	39,20
9618257	A 900 mm	38,50	41,60
9618258	A 1000 mm	44,60	48,30

ekz-Nr.	Referenzmaß	Pk 1	Pk 2
9618156	A 500 mm	25,60	28,10
9618157	A 740 mm	26,70	29,30
9618158	A 900 mm	28,70	31,60
9618159	A 1000 mm	34,30	37,60

ekz-Nr.	Referenzmaß	Pk 1	Pk 2
9618116	A 500 mm	28,60	31,40
9618117	A 740 mm	29,80	32,70
9618118	A 900 mm	32,00	35,10
9618119	A 1000 mm	38,10	41,80

ekz-Nr.	Referenzmaß	Pk 1	Pk 2
9618236	A 500 mm	24,50	27,00
9618237	A 740 mm	25,60	28,20
9618238	A 900 mm	27,60	30,50
9618239	A 1000 mm	33,20	36,50

ekz-Nr.	Referenzmaß	Pk 1	Pk 2
9618226	A 500 mm	27,50	30,30
9618227	A 740 mm	28,70	31,60
9618228	A 900 mm	30,90	34,00
9618229	A 1000 mm	37,00	40,70

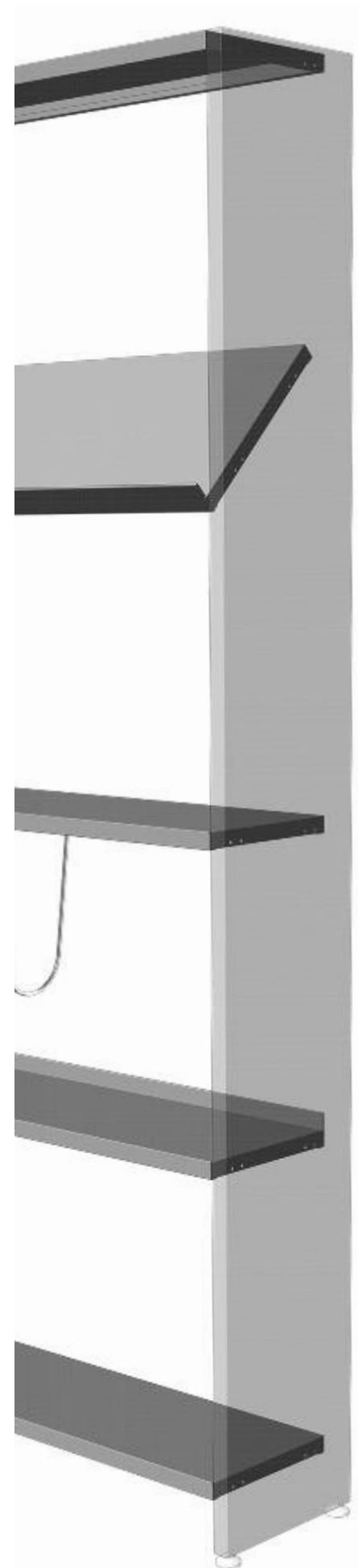



innenliegend

Für Fachböden Tiefe 250 mm

Für Fachböden Tiefe 300 mm

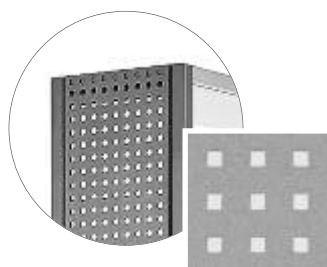
**Stirnseitenverkleidung Lochblech Qg 8-24 – innenliegend**

ekz-Nr.	Für Regalhöhe	Pk 1	Pk 2
9607015	1086 mm	56,80	62,50
9607020	1246 mm	70,00	77,00
9607016	1534 mm	76,60	84,20
9607017	1790 mm	80,20	88,20
9607018	2078 mm	83,90	92,30
9607019	2270 mm	88,10	97,00

ekz-Nr.	Für Regalhöhe	Pk 1	Pk 2
9607078	1086 mm	59,30	65,20
9607083	1246 mm	74,10	81,50
9607079	1534 mm	81,30	89,40
9607080	1790 mm	85,60	94,20
9607081	2078 mm	89,90	98,80
9607082	2270 mm	95,00	104,50

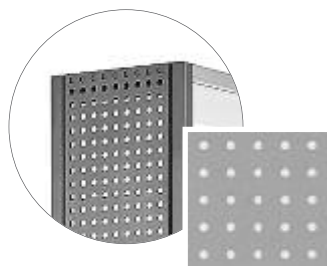
**Stirnseitenverkleidung Lochblech Rg 4,5-15 – innenliegend**

ekz-Nr.	Für Regalhöhe	Pk 1	Pk 2
9607036	1086 mm	56,30	61,90
9607041	1246 mm	58,60	64,50
9607037	1534 mm	61,00	67,20
9607038	1790 mm	66,00	72,60
9607039	2078 mm	71,60	78,70
9607040	2270 mm	75,80	83,40

ekz-Nr.	Für Regalhöhe	Pk 1	Pk 2
9607099	1086 mm	60,80	66,90
9607104	1246 mm	63,70	70,10
9607100	1534 mm	66,50	73,20
9607101	1790 mm	72,30	79,50
9607102	2078 mm	78,60	86,50
9607103	2270 mm	83,60	91,90

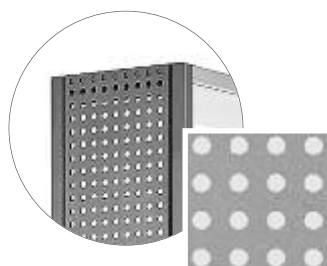
**Stirnseitenverkleidung Lochblech Rg 10-20 – innenliegend**

ekz-Nr.	Für Regalhöhe	Pk 1	Pk 2
9607057	1086 mm	57,60	63,30
9607062	1246 mm	70,00	77,00
9607058	1534 mm	76,20	84,30
9607059	1790 mm	80,20	88,20
9607060	2078 mm	83,90	92,30
9607061	2270 mm	87,90	96,70

ekz-Nr.	Für Regalhöhe	Pk 1	Pk 2
9607120	1086 mm	59,20	65,10
9607125	1246 mm	73,70	81,00
9607121	1534 mm	88,90	97,70
9607122	1790 mm	92,20	101,40
9607123	2078 mm	92,90	102,20
9607124	2270 mm	96,00	105,60

**Stirnseitenverkleidung Acryl matt – innenliegend**

ekz-Nr.	Für Regalhöhe	Pk 1	Pk 2
9607829	1086 mm	110,60	120,10
9607835	1246 mm	117,10	127,20
9607830	1534 mm	120,40	130,90
9607831	1790 mm	141,50	153,20
9607832	2078 mm	181,70	197,40
9607833	2270 mm	191,10	207,70

ekz-Nr.	Für Regalhöhe	Pk 1	Pk 2
9607836	1086 mm	122,40	133,00
9607841	1246 mm	126,70	137,80
9607837	1534 mm	133,20	144,90
9607838	1790 mm	157,60	170,90
9607839	2078 mm	201,00	218,60
9607840	2270 mm	215,20	234,20

**Stirnseitenverkleidung Holz – innenliegend**

ekz-Nr.	Für Regalhöhe	Pk 1	Pk 2
9607681	1086 mm	61,90	68,60
9607682	1246 mm	68,80	76,40
9607683	1534 mm	82,40	91,10
9607684	1790 mm	92,80	102,70
9607685	2078 mm	107,10	118,30
9607686	2270 mm	118,30	130,90

ekz-Nr.	Für Regalhöhe	Pk 1	Pk 2
9607691	1086 mm	71,70	79,50
9607692	1246 mm	80,00	88,70
9607693	1534 mm	92,00	101,70
9607694	1790 mm	102,70	113,70
9607695	2078 mm	119,00	131,40
9607696	2270 mm	130,90	144,70



innenliegend

Für Fachböden Tiefe 250 mm

Für Fachböden Tiefe 300 mm

Stirnseitenverkleidung Lochblech Qg 8-24 – innenliegend, zweigeteilt

ekz-Nr.	Für Regalhöhe	Pk 1	Pk 2
9607169	1086 mm	113,60	125,00
9607174	1246 mm	140,00	154,00
9607170	1534 mm	153,20	168,40
9607171	1790 mm	160,40	176,40
9607172	2078 mm	167,80	184,60
9607173	2270 mm	176,20	194,00

ekz-Nr.	Für Regalhöhe	Pk 1	Pk 2
9607176	1086 mm	118,60	130,40
9607181	1246 mm	148,20	163,00
9607177	1534 mm	162,60	178,80
9607178	1790 mm	171,20	188,40
9607179	2078 mm	179,80	197,60
9607180	2270 mm	190,00	209,00

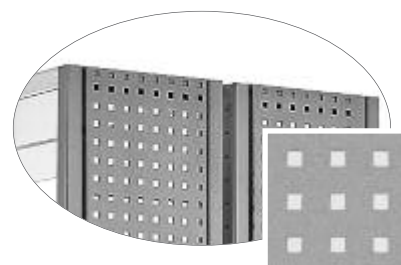

Stirnseitenverkleidung Lochblech Rg 4,5-15 – innenliegend, zweigeteilt

ekz-Nr.	Für Regalhöhe	Pk 1	Pk 2
9607183	1086 mm	112,60	123,80
9607188	1246 mm	117,20	129,00
9607184	1534 mm	122,00	134,40
9607185	1790 mm	132,00	145,20
9607186	2078 mm	143,20	157,40
9607187	2270 mm	151,60	166,80

ekz-Nr.	Für Regalhöhe	Pk 1	Pk 2
9607190	1086 mm	121,60	133,80
9607195	1246 mm	127,40	140,20
9607191	1534 mm	133,00	146,40
9607192	1790 mm	144,60	159,00
9607193	2078 mm	157,20	173,00
9607194	2270 mm	167,20	183,80

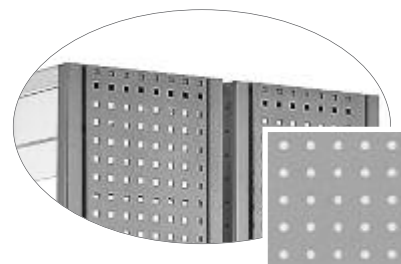

Stirnseitenverkleidung Lochblech Rg 10-20 – innenliegend, zweigeteilt

ekz-Nr.	Für Regalhöhe	Pk 1	Pk 2
9607197	1086 mm	115,20	126,60
9607202	1246 mm	140,00	154,00
9607198	1534 mm	153,40	168,60
9607199	1790 mm	160,40	176,40
9607200	2078 mm	167,80	184,60
9607201	2270 mm	175,80	193,40

ekz-Nr.	Für Regalhöhe	Pk 1	Pk 2
9607204	1086 mm	118,40	130,20
9607209	1246 mm	147,40	162,00
9607205	1534 mm	177,80	195,40
9607206	1790 mm	184,40	202,80
9607207	2078 mm	185,80	204,40
9607208	2270 mm	192,00	211,20

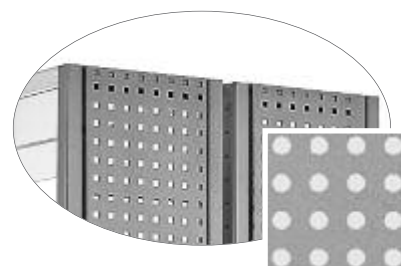

Stirnseitenverkleidung Acryl matt – innenliegend, zweigeteilt

ekz-Nr.	Für Regalhöhe	Pk 1	Pk 2
9607843	1080 mm	218,40	237,40
9607848	1240 mm	231,40	251,60
9607844	1528 mm	238,00	259,00
9607845	1784 mm	283,00	306,40
9607846	2072 mm	363,40	394,80
9607847	2264 mm	382,20	415,40

ekz-Nr.	Für Regalhöhe	Pk 1	Pk 2
9607850	1080 mm	242,00	263,20
9607855	1240 mm	250,60	272,80
9607851	1528 mm	263,60	287,00
9607852	1784 mm	315,20	341,80
9607853	2072 mm	402,00	437,20
9607854	2264 mm	430,40	468,40



Stirnseitenverkleidung Holz – innenliegend, zweigeteilt

ekz-Nr.	Für Regalhöhe	Pk 1	Pk 2
9607641	1086 mm	123,80	137,20
9607642	1246 mm	137,60	152,80
9607643	1534 mm	164,80	182,20
9607644	1790 mm	185,60	205,40
9607645	2078 mm	214,20	236,60
9607646	2270 mm	236,60	261,80

ekz-Nr.	Für Regalhöhe	Pk 1	Pk 2
9607651	1086 mm	143,40	159,00
9607652	1246 mm	160,00	177,40
9607653	1534 mm	184,00	203,40
9607654	1790 mm	205,40	227,40
9607655	2078 mm	238,00	262,80
9607656	2270 mm	261,80	289,40

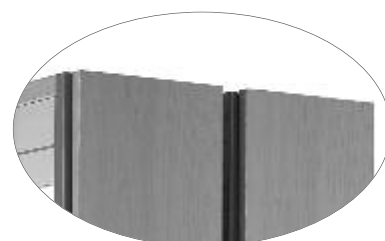

Konstruktion

Regalrahmen R.5

Vierkant-Stahlrohr, senkrechte Rohre
25 x 25 mm mit Querverbinder
45 x 5 mm verschweißt

Bodenausgleich

je Regalrahmen 2 Bodenausgleichsschrauben

Verstellraster

durchgehende Lochreihe im Raster
von 32 mm zum Einhängen der
Fachböden

Fachböden

25 mm stark, verstellbar und arretier-
bar, Einzelfachböden schrägstellbar

Fachböden und Regaleinsätze

inklusive galvanisch glanzverzinkten
Konsolen und Endbuchstützenbügeln

Maße

Grundeinheit

1025/925/765/525 mm

Anbaueinheit/Achsmaß

1000/900/740/500 mm

Fachbodenbreiten

975/875/715/475 mm

Höhen

inklusive Bodenausgleichsschraube
2270/2078/1790/1534/1246/
1086 mm

Tiefen

Doppelständerregal 485/585 mm
Wandständerregal 255/355 mm

Fachbodentiefen

250/300 mm



Klassisch schön im Rahmen

Ein klassisch eckiger Rahmen bildet beim R.5 die tragende Säule des Design-Regals. Addition und Variation sind die Grundprinzipien dieses Systems.

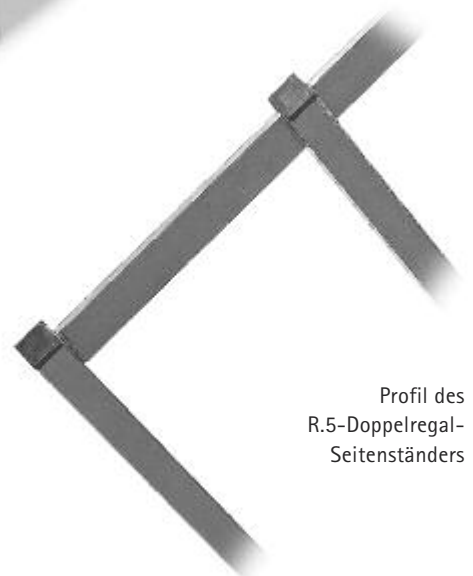

Profil des
R.5-Doppelregal-
Seitenständers



Das System wurde geprüft auf mechanische Sicherheit, Standsicherheit, Funktion und Handhabung, Dauerhaltbarkeit, statische und dynamische Belastbarkeit, seitliche Stabilität, Oberflächenbeschaffenheit, gesundheitliche Unbedenklichkeit. Es wurde von der LGA mit dem Qualitäts-Zertifikat für sehr hochwertige Produkte [Untersuchungsbericht-Nr. 735 1758, 938 2001] ausgezeichnet.

Für Fachböden Tiefe 250 mm

Seitenständiger Wandregal

ekz-Nr.	Referenzmaß	Pk 1	Pk 2
9652001	H 1086 mm	65,30	70,80
9652002	H 1246 mm	68,60	74,40
9652003	H 1534 mm	72,90	79,20
9652004	H 1790 mm	77,30	84,00
9652005	H 2078 mm	81,90	89,00
9652006	H 2270 mm	86,50	94,10

Für Fachböden Tiefe 300 mm

ekz-Nr.	Referenzmaß	Pk 1	Pk 2
9622021	H 1086 mm	68,40	74,10
9622022	H 1246 mm	71,60	77,70
9622023	H 1534 mm	75,90	82,40
9622024	H 1790 mm	80,40	87,30
9622025	H 2078 mm	84,90	92,30
9622026	H 2270 mm	89,50	97,40



Metall farbig,
inkl. Wandbefestigung
Grundeinheit – Bedarf 2 St.
Anbaueinheit – Bedarf 1 St.

Wandregal ohne Fachböden

ekz-Nr.	Referenzmaß	Pk 1	Pk 2
9604101	H 1086 mm, GE	128,30	139,90
9604102	H 1086 mm, AE	65,30	70,80
9604103	H 1246 mm, GE	134,90	146,50
9604104	H 1246 mm, AE	68,60	74,40
9604105	H 1534 mm, GE	143,50	156,10
9604106	H 1534 mm, AE	72,90	79,20
9604107	H 1790 mm, GE	152,30	165,70
9604108	H 1790 mm, AE	77,30	84,00
9604109	H 2078 mm, GE	161,50	175,70
9604110	H 2078 mm, AE	81,90	89,00
9604111	H 2270 mm, GE	170,70	185,90
9604112	H 2270 mm, AE	86,50	94,10

ekz-Nr.	Referenzmaß	Pk 1	Pk 2
9604121	H 1086 mm, GE	134,50	145,90
9604122	H 1086 mm, AE	68,40	74,10
9604123	H 1246 mm, GE	140,90	153,10
9604124	H 1246 mm, AE	71,60	77,70
9604125	H 1534 mm, GE	149,50	162,50
9604126	H 1534 mm, AE	75,90	82,40
9604127	H 1790 mm, GE	158,50	172,30
9604128	H 1790 mm, AE	80,40	87,30
9604129	H 2078 mm, GE	167,50	182,30
9604130	H 2078 mm, AE	84,90	92,30
9604131	H 2270 mm, GE	176,70	192,50
9604132	H 2270 mm, AE	89,50	97,40



Metall farbig,
inkl. Wandbefestigung
Grundeinheit – GE
Anbaueinheit – AE
**Für alle Achsmaße
verwendbar.**

Seitenständiger Doppelregal

ekz-Nr.	Referenzmaß	Pk 1	Pk 2
9652011	H 1086 mm	84,30	92,80
9652012	H 1246 mm	84,50	92,90
9652013	H 1534 mm	90,50	99,60
9652014	H 1790 mm	97,60	107,40
9652015	H 2078 mm	105,80	116,40
9652016	H 2270 mm	115,10	126,70

ekz-Nr.	Referenzmaß	Pk 1	Pk 2
9652031	H 1086 mm	85,50	94,10
9652032	H 1246 mm	92,90	102,20
9652033	H 1534 mm	96,60	106,20
9652034	H 1790 mm	103,70	114,00
9652035	H 2078 mm	111,90	123,10
9652036	H 2270 mm	121,20	133,30



Metall farbig,
Grundeinheit – Bedarf 2 St.
Anbaueinheit – Bedarf 1 St.
**Zur Aussteifung benöti-
gen Sie eine Kreuz- oder
Rahmentraverse.**

Aussteifung Rahmentraverse

ekz-Nr.	Referenzmaß	Pk 1	Pk 2
9601101	A 500 mm	43,00	47,30
9601103	A 700 mm	44,70	49,10
9601105	A 900 mm	44,70	49,10
9601107	A 1000 mm	44,70	49,10

Befestigungsmaterial Rahmentraverse

ekz-Nr.		
9601260	Grundeinheit	7,10
9601261	Anbaueinheit	2,30

Befestigungsmaterial ist separat zu bestellen.



Stahlrohr, 15 x 30 mm,
Metall farbig,
zur Verschraubung mit
Regalständern

Aussteifung Kreuztraverse Rundstahl

ekz-Nr.	Referenzmaß	
9601211	A 500 mm	29,20
9601213	A 700 mm	29,50
9601215	A 900 mm	29,50
9601217	A 1000 mm	29,50

Befestigungsmaterial Kreuztraverse

ekz-Nr.		
9601262	Grundeinheit	2,50
9601263	Anbaueinheit	2,50

Befestigungsmaterial ist separat zu bestellen.



Rundstahl \varnothing 6 mm,
galvanisch glanzverzinkt,
zur Verschraubung mit
Regalständern

**Doppelregal mit Rahmentraverse
ohne Fachböden**

Seitenständer und Aussteifung aus Metall,
Metall farbig, Grundeinheit (GE) oder Anbau-
einheit (AE)

**Für Fachböden Tiefe 250 mm****Achsmaß 500 mm, Grundeinheit (GE) 525 mm, Anbaueinheit (AE) 500 mm**

ekz-Nr.	Referenzmaß	Pk 1	Pk 2
9604201	H 1086 mm, GE	218,70	240,00
9604202	H 1086 mm, AE	129,60	142,40
9604203	H 1246 mm, GE	219,10	240,20
9604204	H 1246 mm, AE	129,80	142,50
9604205	H 1534 mm, GE	231,10	253,60
9604206	H 1534 mm, AE	135,80	149,20
9604207	H 1790 mm, GE	245,30	269,20
9604208	H 1790 mm, AE	142,90	157,00
9604209	H 2078 mm, GE	261,70	287,20
9604210	H 2078 mm, AE	151,10	166,00
9604211	H 2270 mm, GE	280,30	307,80
9604212	H 2270 mm, AE	160,40	176,30

Für Fachböden Tiefe 300 mm

ekz-Nr.	Referenzmaß	Pk 1	Pk 2
9604281	H 1086 mm, GE	221,10	242,60
9604282	H 1086 mm, AE	130,80	143,70
9604283	H 1246 mm, GE	235,90	258,80
9604284	H 1246 mm, AE	138,20	151,80
9604285	H 1534 mm, GE	243,30	266,80
9604286	H 1534 mm, AE	141,90	155,80
9604287	H 1790 mm, GE	257,50	282,40
9604288	H 1790 mm, AE	149,00	163,60
9604289	H 2078 mm, GE	273,90	300,60
9604290	H 2078 mm, AE	157,20	172,70
9604291	H 2270 mm, GE	292,50	321,00
9604292	H 2270 mm, AE	166,50	182,90

Achsmaß 740 mm, Grundeinheit (GE) 765 mm, Anbaueinheit (AE) 740 mm

ekz-Nr.	Referenzmaß	Pk 1	Pk 2
9604221	H 1086 mm, GE	220,40	241,80
9604222	H 1086 mm, AE	131,30	144,20
9604223	H 1246 mm, GE	220,80	242,00
9604224	H 1246 mm, AE	131,50	144,30
9604225	H 1534 mm, GE	232,80	255,40
9604226	H 1534 mm, AE	137,50	151,00
9604227	H 1790 mm, GE	247,00	271,00
9604228	H 1790 mm, AE	144,60	158,80
9604229	H 2078 mm, GE	263,40	289,00
9604230	H 2078 mm, AE	152,80	167,80
9604231	H 2270 mm, GE	282,00	309,60
9604232	H 2270 mm, AE	162,10	178,10

ekz-Nr.	Referenzmaß	Pk 1	Pk 2
9604301	H 1086 mm, GE	222,80	244,40
9604302	H 1086 mm, AE	132,50	145,50
9604303	H 1246 mm, GE	237,60	260,60
9604304	H 1246 mm, AE	139,90	153,60
9604305	H 1534 mm, GE	245,00	268,60
9604306	H 1534 mm, AE	143,60	157,60
9604307	H 1790 mm, GE	259,20	284,20
9604308	H 1790 mm, AE	150,70	165,40
9604309	H 2078 mm, GE	275,60	302,40
9604310	H 2078 mm, AE	158,90	174,50
9604311	H 2270 mm, GE	294,20	322,80
9604312	H 2270 mm, AE	168,20	184,70

Achsmaß 900 mm, Grundeinheit (GE) 925 mm, Anbaueinheit (AE) 900 mm

ekz-Nr.	Referenzmaß	Pk 1	Pk 2
9604241	H 1086 mm, GE	220,40	241,80
9604242	H 1086 mm, AE	131,30	144,20
9604243	H 1246 mm, GE	220,80	242,00
9604244	H 1246 mm, AE	131,50	144,30
9604245	H 1534 mm, GE	232,80	255,40
9604246	H 1534 mm, AE	137,50	151,00
9604247	H 1790 mm, GE	247,00	271,00
9604248	H 1790 mm, AE	144,60	158,80
9604249	H 2078 mm, GE	263,40	289,00
9604250	H 2078 mm, AE	152,80	167,80
9604251	H 2270 mm, GE	282,00	309,60
9604252	H 2270 mm, AE	162,10	178,10

ekz-Nr.	Referenzmaß	Pk 1	Pk 2
9604321	H 1086 mm, GE	222,80	244,40
9604322	H 1086 mm, AE	132,50	145,50
9604323	H 1246 mm, GE	237,60	260,60
9604324	H 1246 mm, AE	139,90	153,60
9604325	H 1534 mm, GE	245,00	268,60
9604326	H 1534 mm, AE	143,60	157,60
9604327	H 1790 mm, GE	259,20	284,20
9604328	H 1790 mm, AE	150,70	165,40
9604329	H 2078 mm, GE	275,60	302,40
9604330	H 2078 mm, AE	158,90	174,50
9604331	H 2270 mm, GE	294,20	322,80
9604332	H 2270 mm, AE	168,20	184,70

Achsmaß 1000 mm, Grundeinheit (GE) 1025 mm, Anbaueinheit (AE) 1000 mm

ekz-Nr.	Referenzmaß	Pk 1	Pk 2
9604261	H 1086 mm, GE	220,40	241,80
9604262	H 1086 mm, AE	131,30	144,20
9604263	H 1246 mm, GE	220,80	242,00
9604264	H 1246 mm, AE	131,50	144,30
9604265	H 1534 mm, GE	232,80	255,40
9604266	H 1534 mm, AE	137,50	151,00
9604267	H 1790 mm, GE	247,00	271,00
9604268	H 1790 mm, AE	144,60	158,80
9604269	H 2078 mm, GE	263,40	289,00
9604270	H 2078 mm, AE	152,80	167,80
9604271	H 2270 mm, GE	282,00	309,60
9604272	H 2270 mm, AE	162,10	178,10

ekz-Nr.	Referenzmaß	Pk 1	Pk 2
9604341	H 1086 mm, GE	222,80	244,40
9604342	H 1086 mm, AE	132,50	145,50
9604343	H 1246 mm, GE	237,60	260,60
9604344	H 1246 mm, AE	139,90	153,60
9604345	H 1534 mm, GE	245,00	268,60
9604346	H 1534 mm, AE	143,60	157,60
9604347	H 1790 mm, GE	259,20	284,20
9604348	H 1790 mm, AE	150,70	165,40
9604349	H 2078 mm, GE	275,60	302,40
9604350	H 2078 mm, AE	158,90	174,50
9604351	H 2270 mm, GE	294,20	322,80
9604352	H 2270 mm, AE	168,20	184,70

Für Fachböden Tiefe 250 mm

Achsmaß 500 mm, Grundeinheit (GE) 525 mm, Anbaueinheit (AE) 500 mm

ekz-Nr.	Referenzmaß	Pk 1	Pk 2
9604361	H 1086 mm, GE	200,30	217,30
9604362	H 1086 mm, AE	116,00	124,50
9604363	H 1246 mm, GE	200,70	217,50
9604364	H 1246 mm, AE	116,20	124,60
9604365	H 1534 mm, GE	212,70	230,90
9604366	H 1534 mm, AE	122,20	131,30
9604367	H 1790 mm, GE	226,90	246,50
9604368	H 1790 mm, AE	129,30	139,10
9604369	H 2078 mm, GE	243,30	264,50
9604370	H 2078 mm, AE	137,50	148,10
9604371	H 2270 mm, GE	261,90	285,10
9604372	H 2270 mm, AE	146,80	158,40

Für Fachböden Tiefe 300 mm

Achsmaß 740 mm, Grundeinheit (GE) 765 mm, Anbaueinheit (AE) 740 mm

ekz-Nr.	Referenzmaß	Pk 1	Pk 2
9604441	H 1086 mm, GE	202,70	219,90
9604442	H 1086 mm, AE	117,20	125,80
9604443	H 1246 mm, GE	217,50	236,10
9604444	H 1246 mm, AE	124,60	133,90
9604445	H 1534 mm, GE	224,90	244,10
9604446	H 1534 mm, AE	128,30	137,90
9604447	H 1790 mm, GE	239,10	259,70
9604448	H 1790 mm, AE	135,40	145,70
9604449	H 2078 mm, GE	255,50	277,90
9604450	H 2078 mm, AE	143,60	154,80
9604451	H 2270 mm, GE	274,10	298,30
9604452	H 2270 mm, AE	152,90	165,00

Achsmaß 900 mm, Grundeinheit (GE) 925 mm, Anbaueinheit (AE) 900 mm

ekz-Nr.	Referenzmaß	Pk 1	Pk 2
9604381	H 1086 mm, GE	200,60	217,60
9604382	H 1086 mm, AE	116,30	124,80
9604383	H 1246 mm, GE	201,00	217,80
9604384	H 1246 mm, AE	116,50	124,90
9604385	H 1534 mm, GE	213,00	231,20
9604386	H 1534 mm, AE	122,50	131,60
9604387	H 1790 mm, GE	227,20	246,80
9604388	H 1790 mm, AE	129,60	139,40
9604389	H 2078 mm, GE	243,60	264,80
9604390	H 2078 mm, AE	137,80	148,40
9604391	H 2270 mm, GE	262,20	285,40
9604392	H 2270 mm, AE	147,10	158,70

ekz-Nr.	Referenzmaß	Pk 1	Pk 2
9604461	H 1086 mm, GE	203,00	220,20
9604462	H 1086 mm, AE	117,50	126,10
9604463	H 1246 mm, GE	217,80	236,40
9604464	H 1246 mm, AE	124,90	134,20
9604465	H 1534 mm, GE	225,20	244,40
9604466	H 1534 mm, AE	128,60	138,20
9604467	H 1790 mm, GE	239,40	260,00
9604468	H 1790 mm, AE	135,70	146,00
9604469	H 2078 mm, GE	255,80	278,20
9604470	H 2078 mm, AE	143,90	155,10
9604471	H 2270 mm, GE	274,40	298,60
9604472	H 2270 mm, AE	153,20	165,30

Achsmaß 1000 mm, Grundeinheit (GE) 1025 mm, Anbaueinheit (AE) 1000 mm

ekz-Nr.	Referenzmaß	Pk 1	Pk 2
9604401	H 1086 mm, GE	200,60	217,60
9604402	H 1086 mm, AE	116,30	124,80
9604403	H 1246 mm, GE	201,00	217,80
9604404	H 1246 mm, AE	116,50	124,90
9604405	H 1534 mm, GE	213,00	231,20
9604406	H 1534 mm, AE	122,50	131,60
9604407	H 1790 mm, GE	227,20	246,80
9604408	H 1790 mm, AE	129,60	139,40
9604409	H 2078 mm, GE	243,60	264,80
9604410	H 2078 mm, AE	137,80	148,40
9604411	H 2270 mm, GE	262,20	285,40
9604412	H 2270 mm, AE	147,10	158,70

ekz-Nr.	Referenzmaß	Pk 1	Pk 2
9604481	H 1086 mm, GE	203,00	220,20
9604482	H 1086 mm, AE	117,50	126,10
9604483	H 1246 mm, GE	217,80	236,40
9604484	H 1246 mm, AE	124,90	134,20
9604485	H 1534 mm, GE	225,20	244,40
9604486	H 1534 mm, AE	128,60	138,20
9604487	H 1790 mm, GE	239,40	260,00
9604488	H 1790 mm, AE	135,70	146,00
9604489	H 2078 mm, GE	255,80	278,20
9604490	H 2078 mm, AE	143,90	155,10
9604491	H 2270 mm, GE	274,40	298,60
9604492	H 2270 mm, AE	153,20	165,30

Achsmaß 1000 mm, Grundeinheit (GE) 1025 mm, Anbaueinheit (AE) 1000 mm

ekz-Nr.	Referenzmaß	Pk 1	Pk 2
9604421	H 1086 mm, GE	200,60	217,60
9604422	H 1086 mm, AE	116,30	124,80
9604423	H 1246 mm, GE	201,00	217,80
9604424	H 1246 mm, AE	116,50	124,90
9604425	H 1534 mm, GE	213,00	231,20
9604426	H 1534 mm, AE	122,50	131,60
9604427	H 1790 mm, GE	227,20	246,80
9604428	H 1790 mm, AE	129,60	139,40
9604429	H 2078 mm, GE	243,60	264,80
9604430	H 2078 mm, AE	137,80	148,40
9604431	H 2270 mm, GE	262,20	285,40
9604432	H 2270 mm, AE	147,10	158,70

ekz-Nr.	Referenzmaß	Pk 1	Pk 2
9604501	H 1086 mm, GE	203,00	220,20
9604502	H 1086 mm, AE	117,50	126,10
9604503	H 1246 mm, GE	217,80	236,40
9604504	H 1246 mm, AE	124,90	134,20
9604505	H 1534 mm, GE	225,20	244,40
9604506	H 1534 mm, AE	128,60	138,20
9604507	H 1790 mm, GE	239,40	260,00
9604508	H 1790 mm, AE	135,70	146,00
9604509	H 2078 mm, GE	255,80	278,20
9604510	H 2078 mm, AE	143,90	155,10
9604511	H 2270 mm, GE	274,40	298,60
9604512	H 2270 mm, AE	153,20	165,30

Doppelregal mit Kreuztraverse ohne Fachböden

Seitenständler aus Metall, Metall farbig, Aussteifung aus Rundstahl, Rundstahl galvanisch glanzverzinkt, Grundeinheit (GE) oder Anbaueinheit (AE)

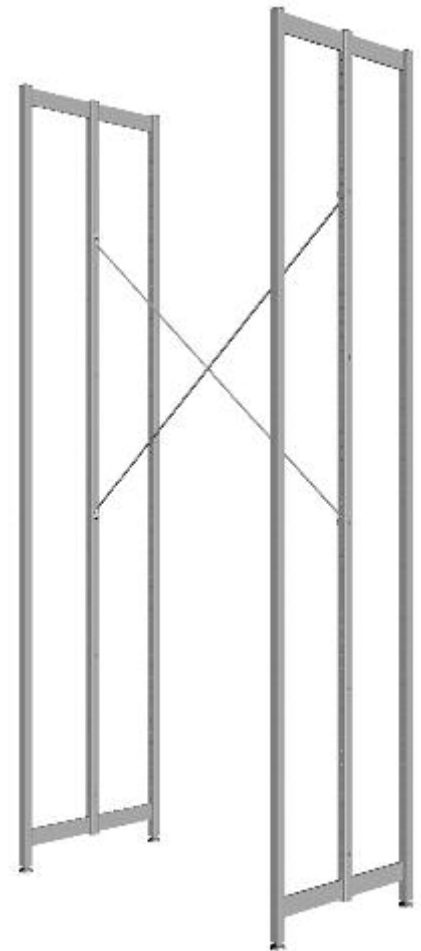

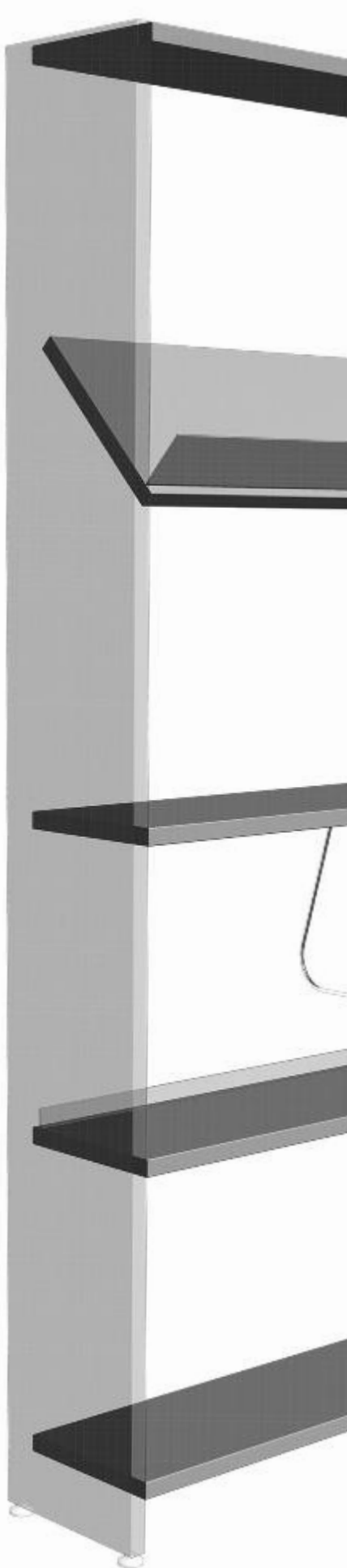

Für Fachböden Tiefe 250 mm

Abdeckfachboden

ekz-Nr.	Referenzmaß	Pk 1	Pk 2
9617146	A 500 mm	29,10	32,00
9617147	A 740 mm	32,80	36,20
9617148	A 900 mm	32,80	36,20
9617149	A 1000 mm	35,10	38,90

Für Fachböden Tiefe 300 mm

ekz-Nr.	Referenzmaß	Pk 1	Pk 2
9617156	A 500 mm	31,60	34,70
9617157	A 740 mm	35,70	39,30
9617158	A 900 mm	35,70	39,30
9617159	A 1000 mm	38,20	42,00

Abdeckfachboden mit Nut für Hängebuchstütze

ekz-Nr.	Referenzmaß	Pk 1	Pk 2
9617230	A 500 mm	36,90	39,80
9617231	A 740 mm	40,70	44,00
9617232	A 900 mm	40,70	44,00
9617233	A 1000 mm	43,10	46,70

ekz-Nr.	Referenzmaß	Pk 1	Pk 2
9617246	A 500 mm	39,60	42,60
9617247	A 740 mm	43,60	47,30
9617248	A 900 mm	43,60	47,30
9617249	A 1000 mm	46,00	50,00

Schrägfachboden

ekz-Nr.	Referenzmaß	Pk 1	Pk 2
9617270	A 500 mm	38,60	41,70
9617271	A 740 mm	42,70	46,30
9617272	A 900 mm	42,70	46,30
9617273	A 1000 mm	45,20	49,00

ekz-Nr.	Referenzmaß	Pk 1	Pk 2
9617275	A 500 mm	39,20	42,30
9617276	A 740 mm	43,30	46,90
9617277	A 900 mm	43,30	46,90
9617278	A 1000 mm	45,80	49,60

Fachboden

ekz-Nr.	Referenzmaß	Pk 1	Pk 2
9617101	A 500 mm	29,80	32,70
9617102	A 740 mm	33,50	36,90
9617103	A 900 mm	33,50	36,90
9617104	A 1000 mm	35,80	39,60

ekz-Nr.	Referenzmaß	Pk 1	Pk 2
9617111	A 500 mm	32,70	35,80
9617112	A 740 mm	36,80	40,40
9617113	A 900 mm	36,80	40,40
9617114	A 1000 mm	39,30	43,10

Fachboden mit Nut für Hängebuchstütze

ekz-Nr.	Referenzmaß	Pk 1	Pk 2
9617234	A 500 mm	37,60	40,50
9617235	A 740 mm	41,40	44,70
9617236	A 900 mm	41,40	44,70
9617237	A 1000 mm	43,80	47,40

ekz-Nr.	Referenzmaß	Pk 1	Pk 2
9617250	A 500 mm	41,80	44,80
9617251	A 740 mm	45,80	49,50
9617252	A 900 mm	45,80	49,50
9617253	A 1000 mm	47,10	51,10

Buchanschlagleiste Holz

ekz-Nr.	Referenzmaß	Pk 1	Pk 2
9619001	A 500 mm		4,30
9619002	A 740 mm		5,00
9619003	A 900 mm		5,00
9619004	A 1000 mm		5,00

Buchanschlagleiste Metall

ekz-Nr.	Referenzmaß	Pk 1	Pk 2
9619011	A 500 mm	7,60	8,40
9619012	A 740 mm	7,90	8,60
9619013	A 900 mm	8,20	8,90
9619014	A 1000 mm	8,50	9,50

Buchanschlagleiste Acryl matt transparent

ekz-Nr.	Referenzmaß	Pk 1	Pk 2
9619021	A 500 mm		3,50
9619022	A 740 mm		3,50
9619023	A 900 mm		3,60
9619024	A 1000 mm		3,70

Buchanschlagleiste Acryl matt transparent
H 100 mm – für Schrägfachboden

ekz-Nr.	Referenzmaß	Pk 1	Pk 2
9619031	A 500 mm		6,40
9619032	A 740 mm		7,20
9619033	A 900 mm		7,80
9619034	A 1000 mm		9,00

Sockelfachboden

ekz-Nr.	Referenzmaß	Pk 1	Pk 2
9617176	A 500 mm	29,10	32,00
9617177	A 740 mm	32,80	36,20
9617178	A 900 mm	32,80	36,20
9617179	A 1000 mm	35,10	38,90

ekz-Nr.	Referenzmaß	Pk 1	Pk 2
9617186	A 500 mm	31,60	38,30
9617187	A 740 mm	35,70	39,30
9617188	A 900 mm	35,70	39,30
9617189	A 1000 mm	38,20	42,00

Für Fachböden Tiefe 250 mm

Abdeckfachboden

ekz-Nr.	Referenzmaß	Pk 1	Pk 2
9618151	A 500 mm	21,20	23,30
9618152	A 740 mm	21,70	23,90
9618153	A 900 mm	23,10	25,40
9618154	A 1000 mm	25,40	28,00

Schrägfachboden

ekz-Nr.	Referenzmaß	Pk 1	Pk 2
9618250	A 500 mm	34,50	37,30
9618251	A 740 mm	35,70	38,60
9618252	A 900 mm	37,90	41,00
9618253	A 1000 mm	44,00	47,70

Fachboden

ekz-Nr.	Referenzmaß	Pk 1	Pk 2
9618131	A 500 mm	21,90	24,00
9618132	A 740 mm	22,40	24,60
9618133	A 900 mm	23,80	26,10
9618134	A 1000 mm	26,10	28,70

Fachboden mit fest angeformter Buchanschlagleiste

ekz-Nr.	Referenzmaß	Pk 1	Pk 2
9618101	A 500 mm	24,90	27,30
9618102	A 740 mm	25,50	28,00
9618103	A 900 mm	27,10	29,60
9618104	A 1000 mm	29,90	32,80

Buchanschlagleiste Metall

ekz-Nr.	Referenzmaß	Pk 1	Pk 2
9619056	A 500 mm	8,40	9,10
9619057	A 740 mm	8,60	9,30
9619058	A 900 mm	8,90	9,90
9619059	A 1000 mm	9,00	10,00

Sockelfachboden

ekz-Nr.	Referenzmaß	Pk 1	Pk 2
9618211	A 500 mm	21,20	23,30
9618212	A 740 mm	21,70	23,90
9618213	A 900 mm	23,10	25,40
9618214	A 1000 mm	25,40	28,00

Sockelfachboden mit fest angeformter Buchanschlagleiste

ekz-Nr.	Referenzmaß	Pk 1	Pk 2
9618201	A 500 mm	24,20	26,60
9618202	A 740 mm	24,80	27,30
9618203	A 900 mm	26,40	28,90
9618204	A 1000 mm	29,20	32,10

Für Fachböden Tiefe 300 mm

ekz-Nr.	Referenzmaß	Pk 1	Pk 2
9618161	A 500 mm	24,50	27,00
9618162	A 740 mm	25,60	28,20
9618163	A 900 mm	27,60	30,50
9618164	A 1000 mm	33,20	36,50

ekz-Nr.	Referenzmaß	Pk 1	Pk 2
9618255	A 500 mm	35,10	37,90
9618256	A 740 mm	36,30	39,20
9618257	A 900 mm	38,50	41,60
9618258	A 1000 mm	44,60	48,30

ekz-Nr.	Referenzmaß	Pk 1	Pk 2
9618141	A 500 mm	25,60	28,10
9618142	A 740 mm	26,70	29,30
9618143	A 900 mm	28,70	31,60
9618144	A 1000 mm	34,30	37,60

ekz-Nr.	Referenzmaß	Pk 1	Pk 2
9618111	A 500 mm	28,60	31,40
9618112	A 740 mm	29,80	32,70
9618113	A 900 mm	32,00	35,10
9618114	A 1000 mm	38,10	41,80

ekz-Nr.	Referenzmaß	Pk 1	Pk 2
9618231	A 500 mm	24,50	27,00
9618232	A 740 mm	25,60	28,20
9618233	A 900 mm	27,60	30,50
9618234	A 1000 mm	33,20	36,50

ekz-Nr.	Referenzmaß	Pk 1	Pk 2
9618221	A 500 mm	27,50	30,30
9618222	A 740 mm	28,70	31,60
9618223	A 900 mm	30,90	34,00
9618224	A 1000 mm	37,00	40,70

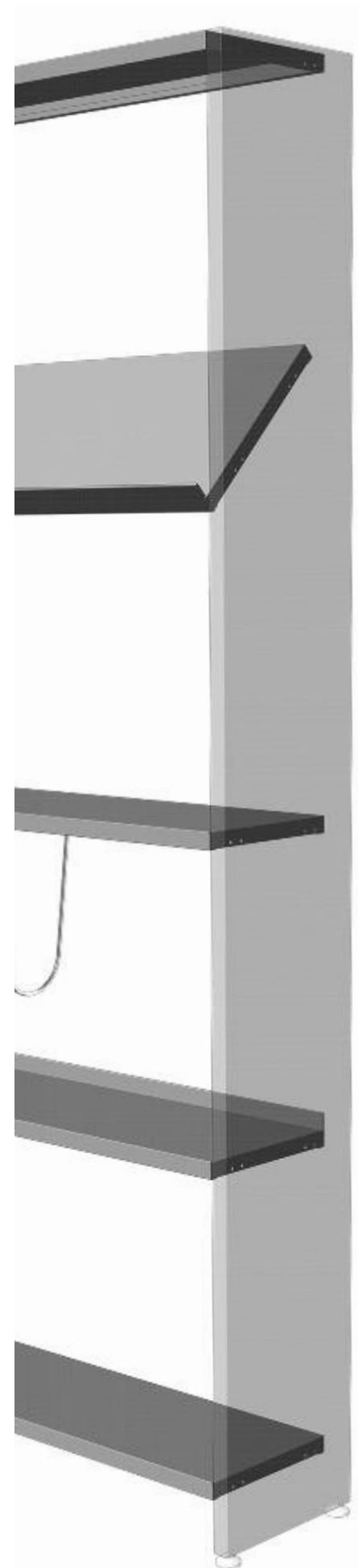



innenliegend



außen bündig



L-förmig

Für Fachböden Tiefe 250 mm

Für Fachböden Tiefe 300 mm

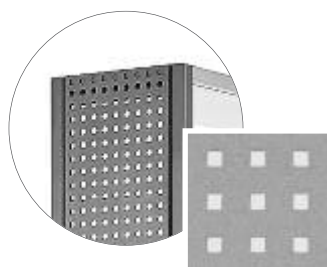
**Stirnseitenverkleidung Lochblech Qg 8-24 – innenliegend**

ekz-Nr.	Für Regalhöhe	Pk 1	Pk 2
9607015	1086 mm	56,80	62,50
9607020	1246 mm	70,00	77,00
9607016	1534 mm	76,60	84,20
9607017	1790 mm	80,20	88,20
9607018	2078 mm	83,90	92,30
9607019	2270 mm	88,10	97,00

ekz-Nr.	Für Regalhöhe	Pk 1	Pk 2
9607078	1086 mm	59,30	65,20
9607083	1246 mm	74,10	81,50
9607079	1534 mm	81,30	89,40
9607080	1790 mm	85,60	94,20
9607081	2078 mm	89,90	98,80
9607082	2270 mm	95,00	104,50

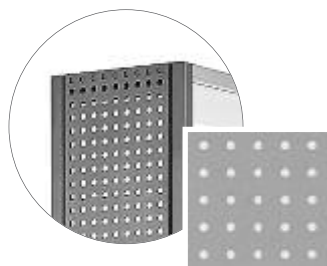
**Stirnseitenverkleidung Lochblech Rg 4,5-15 – innenliegend**

ekz-Nr.	Für Regalhöhe	Pk 1	Pk 2
9607036	1086 mm	56,30	61,90
9607041	1246 mm	58,60	64,50
9607037	1534 mm	61,00	67,20
9607038	1790 mm	66,00	72,60
9607039	2078 mm	71,60	78,70
9607040	2270 mm	75,80	83,40

ekz-Nr.	Für Regalhöhe	Pk 1	Pk 2
9607099	1086 mm	60,80	66,90
9607104	1246 mm	63,70	70,10
9607100	1534 mm	66,50	73,20
9607101	1790 mm	72,30	79,50
9607102	2078 mm	78,60	86,50
9607103	2270 mm	83,60	91,90

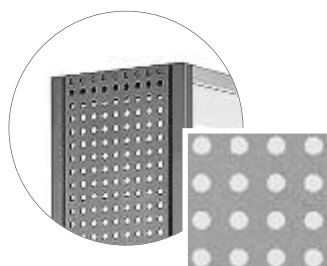
**Stirnseitenverkleidung Lochblech Rg 10-20 – innenliegend**

ekz-Nr.	Für Regalhöhe	Pk 1	Pk 2
9607057	1086 mm	57,60	63,30
9607062	1246 mm	70,00	77,00
9607058	1534 mm	76,70	84,30
9607059	1790 mm	80,20	88,20
9607060	2078 mm	83,90	92,30
9607061	2270 mm	87,90	96,70

ekz-Nr.	Für Regalhöhe	Pk 1	Pk 2
9607120	1086 mm	59,20	65,10
9607125	1246 mm	73,70	81,00
9607121	1534 mm	88,90	97,70
9607122	1790 mm	92,20	101,40
9607123	2078 mm	92,90	102,20
9607124	2270 mm	96,00	105,60

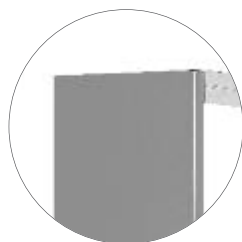
**Stirnseitenverkleidung Metall – L-förmig**

ekz-Nr.	Für Regalhöhe	Pk 1	Pk 2
9608533	1080 mm	67,90	74,70
9608534	1240 mm	76,40	83,90
9608535	1528 mm	92,40	101,70
9608536	1784 mm	97,20	106,90
9608537	2072 mm	101,70	111,90
9608538	2264 mm	108,50	119,40

ekz-Nr.	Für Regalhöhe	Pk 1	Pk 2
9608541	1080 mm	80,10	98,10
9608542	1240 mm	90,30	99,40
9608543	1528 mm	108,40	119,20
9608544	1784 mm	114,20	125,60
9608545	2072 mm	117,50	129,30
9608546	2264 mm	126,40	139,00

Für Fachböden Tiefe 250 mm

Für Fachböden Tiefe 300 mm

Stirnseitenverkleidung Acryl matt – außen bündig

ekz-Nr.	Für Regalhöhe	Pk 1	Pk 2
9608817	1086 mm	107,20	116,30
9608818	1246 mm	118,60	128,80
9608819	1534 mm	139,90	151,60
9608820	1790 mm	167,20	181,30
9608821	2078 mm	187,90	204,10
9608822	2270 mm	201,70	219,30

ekz-Nr.	Für Regalhöhe	Pk 1	Pk 2
9608825	1086 mm	119,30	129,60
9608826	1246 mm	132,30	143,90
9608827	1534 mm	155,80	169,70
9608828	1790 mm	186,30	202,30
9608829	2078 mm	209,70	228,00
9608830	2270 mm	235,00	255,90

**Stirnseitenverkleidung Holz – außen bündig**

ekz-Nr.	Für Regalhöhe	Pk 1	Pk 2
9608617	1086 mm	65,50	72,50
9608618	1246 mm	72,80	80,70
9608619	1534 mm	87,20	96,40
9608620	1790 mm	98,20	102,90
9608621	2078 mm	113,30	125,10
9608622	2270 mm	125,10	138,40

ekz-Nr.	Für Regalhöhe	Pk 1	Pk 2
9608625	1086 mm	75,70	83,90
9608626	1246 mm	84,40	93,60
9608627	1534 mm	97,30	107,50
9608628	1790 mm	108,50	120,00
9608629	2078 mm	125,80	138,90
9608630	2270 mm	138,30	152,90

**Stirnseitenverkleidung Holz – L-förmig**

ekz-Nr.	Für Regalhöhe	Pk 1	Pk 2
9607760	1075–1086 mm	77,50	93,00
9607761	1235–1246 mm	85,30	102,60
9607762	1523–1534 mm	109,10	130,40
9607763	1779–1790 mm	122,60	147,20
9607764	2067–2078 mm	142,50	170,60
9607765	2259–2270 mm	151,80	182,40

ekz-Nr.	Für Regalhöhe	Pk 1	Pk 2
9607772	1075–1086 mm	87,70	105,60
9607773	1235–1246 mm	97,10	117,40
9607774	1523–1534 mm	122,60	147,20
9607775	1779–1790 mm	138,60	167,20
9607776	2067–2078 mm	162,60	195,80
9607777	2259–2270 mm	175,20	211,60

**Abdeckfachboden Typ A für Stirnseitenverkleidung L-förmig**

ekz-Nr.	Referenzmaß	Pk 1	Pk 2
9617550	A 500 mm	32,20	36,00
9617553	A 740 mm	40,50	46,00
9617556	A 900 mm	46,20	52,80
9617559	A 1000 mm	49,00	56,30

ekz-Nr.	Referenzmaß	Pk 1	Pk 2
9617562	A 500 mm	35,10	39,60
9617565	A 740 mm	44,30	50,80
9617568	A 900 mm	52,90	61,00
9617571	A 1000 mm	59,10	68,60

**Abdeckfachboden Typ B für Stirnseitenverkleidung L-förmig**

ekz-Nr.	Referenzmaß	Pk 1	Pk 2
9617551	A 500 mm	32,20	36,00
9617554	A 740 mm	40,50	46,00
9617557	A 900 mm	46,20	52,80
9617560	A 1000 mm	49,00	56,30

ekz-Nr.	Referenzmaß	Pk 1	Pk 2
9617563	A 500 mm	35,10	39,60
9617566	A 740 mm	44,30	50,80
9617569	A 900 mm	52,90	61,00
9617572	A 1000 mm	59,10	68,60

**Abdeckfachboden Typ C für Stirnseitenverkleidung L-förmig**

ekz-Nr.	Referenzmaß	Pk 1	Pk 2
9617552	A 500 mm	32,20	36,00
9617555	A 740 mm	40,50	46,00
9617558	A 900 mm	46,20	52,80
9617561	A 1000 mm	49,00	56,30

ekz-Nr.	Referenzmaß	Pk 1	Pk 2
9617564	A 500 mm	35,10	39,60
9617567	A 740 mm	44,30	50,80
9617570	A 900 mm	52,90	61,00
9617573	A 1000 mm	59,10	68,60

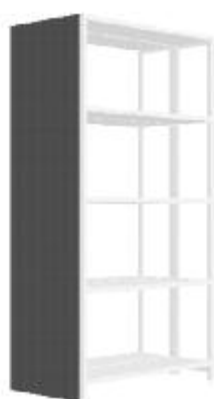

innenliegend

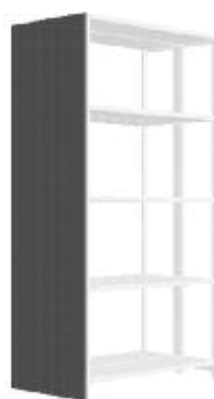

außen bündig

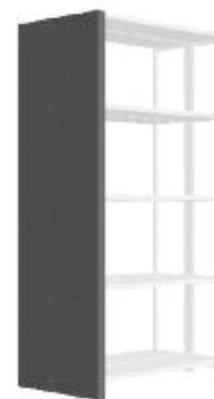

U-förmig

Für Fachböden Tiefe 250 mm

Für Fachböden Tiefe 300 mm

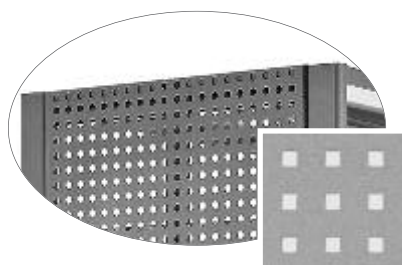

Stirnseitenverkleidung Lochblech Qg 8-24 – innenliegend, einteilig

ekz-Nr.	Für Regalhöhe	Pk 1	Pk 2
9607001	1086 mm	80,80	88,90
9607006	1246 mm	102,30	112,50
9607002	1534 mm	123,70	136,10
9607003	1790 mm	128,40	141,30
9607004	2078 mm	133,20	146,40
9607005	2270 mm	140,50	154,50

ekz-Nr.	Für Regalhöhe	Pk 1	Pk 2
9607064	1086 mm	89,40	98,40
9607069	1246 mm	109,50	120,40
9607065	1534 mm	131,00	144,10
9607066	1790 mm	138,30	152,20
9607067	2078 mm	146,90	161,60
9607068	2270 mm	155,60	171,20

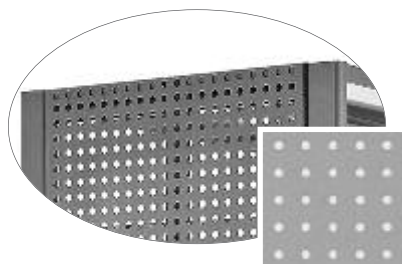

Stirnseitenverkleidung Lochblech Rg 4,5-15 – innenliegend, einteilig

ekz-Nr.	Für Regalhöhe	Pk 1	Pk 2
9607022	1086 mm	92,90	102,20
9607027	1246 mm	99,00	109,00
9607023	1534 mm	104,81	115,20
9607024	1790 mm	114,30	125,70
9607025	2078 mm	125,20	137,70
9607026	2270 mm	136,00	149,60

ekz-Nr.	Für Regalhöhe	Pk 1	Pk 2
9607085	1086 mm	96,80	106,50
9607090	1246 mm	103,70	114,00
9607086	1534 mm	110,90	122,00
9607087	1790 mm	125,40	137,90
9607088	2078 mm	140,20	154,20
9607089	2270 mm	155,00	170,50

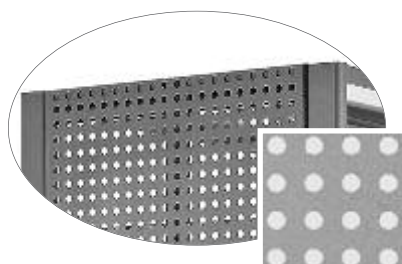

Stirnseitenverkleidung Lochblech Rg 10-20 – innenliegend, einteilig

ekz-Nr.	Für Regalhöhe	Pk 1	Pk 2
9607043	1086 mm	80,70	88,80
9607048	1246 mm	102,30	112,50
9607044	1534 mm	123,70	136,10
9607045	1790 mm	128,50	141,40
9607046	2078 mm	135,10	148,60
9607047	2270 mm	137,90	151,70

ekz-Nr.	Für Regalhöhe	Pk 1	Pk 2
9607106	1086 mm	88,90	97,70
9607111	1246 mm	111,20	122,40
9607107	1534 mm	129,80	142,80
9607108	1790 mm	148,40	163,20
9607109	2078 mm	152,00	167,20
9607110	2270 mm	156,90	172,60

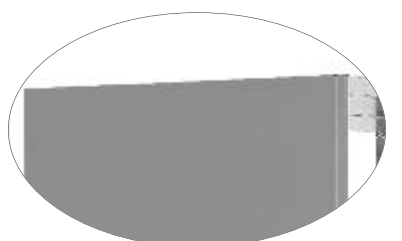

Stirnseitenverkleidung Metall – U-förmig

ekz-Nr.	Für Regalhöhe	Pk 1	Pk 2
9608565	1086 mm	92,90	102,20
9608566	1246 mm	99,00	109,00
9608567	1534 mm	104,80	115,20
9608568	1790 mm	114,30	125,70
9608569	2078 mm	125,20	137,70
9608570	2270 mm	136,00	149,60

ekz-Nr.	Für Regalhöhe	Pk 1	Pk 2
9608573	1086 mm	96,80	106,50
9608574	1246 mm	103,70	114,00
9608575	1534 mm	110,90	122,00
9608576	1790 mm	125,40	137,90
9608577	2078 mm	140,20	154,20
9608578	2270 mm	155,00	170,50

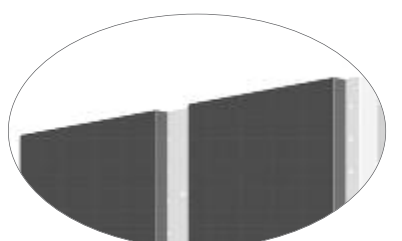

Stirnseitenverkleidung für Lochblech und Acryl matt – zweigeteilt

Die Stirnseitenverkleidung „innenliegend“ gibt es auch als zweigeteilte Variante. Bei Bestellungen bitte ekz-Nummer für das Wandregal verwenden und zwei Stirnseiten bestellen.

Für Fachböden Tiefe 250 mm

Für Fachböden Tiefe 300 mm

Stirnseitenverkleidung Acryl matt – außen bündig, einteilig

ekz-Nr.	Für Regalhöhe	Pk 1	Pk 2
9608849	1086 mm	164,80	179,30
9608850	1246 mm	183,50	199,80
9608851	1534 mm	217,30	237,00
9608852	1790 mm	257,00	279,70
9608853	2078 mm	200,80	316,90
9608854	2270 mm	313,30	341,70

ekz-Nr.	Für Regalhöhe	Pk 1	Pk 2
9608857	1086 mm	188,80	205,60
9608858	1246 mm	210,90	229,80
9608859	1534 mm	250,30	273,20
9608860	1790 mm	295,20	321,70
9608861	2078 mm	334,70	365,70
9608862	2270 mm	360,90	393,90

**Stirnseitenverkleidung Holz – außen bündig, einteilig**

ekz-Nr.	Für Regalhöhe	Pk 1	Pk 2
9608649	1086 mm	103,40	114,20
9608650	1246 mm	120,30	133,10
9608651	1534 mm	148,50	163,80
9608652	1790 mm	169,90	187,70
9608653	2078 mm	199,90	220,30
9608654	2270 mm	222,00	244,90

ekz-Nr.	Für Regalhöhe	Pk 1	Pk 2
9608657	1086 mm	110,20	122,60
9608658	1246 mm	130,30	144,10
9608659	1534 mm	158,60	174,60
9608660	1790 mm	180,90	199,00
9608661	2078 mm	212,40	233,70
9608662	2270 mm	234,80	258,90

**Stirnseitenverkleidung Holz – U-förmig**

ekz-Nr.	Für Regalhöhe	Pk 1	Pk 2
9607957	1080–1086 mm	126,50	154,10
9607790	1240–1246 mm	138,90	169,50
9607791	1528–1534 mm	152,40	184,40
9607792	1784–1790 mm	171,60	208,60
9607793	2072–2078 mm	190,90	231,10
9607794	2264–2270 mm	203,20	246,60

ekz-Nr.	Für Regalhöhe	Pk 1	Pk 2
9607951	1080–1086 mm	149,80	183,30
9607952	1240–1246 mm	166,30	203,70
9607953	1528–1534 mm	182,40	222,00
9607954	1784–1790 mm	207,10	253,00
9607955	2072–2078 mm	233,90	285,00
9607956	2264–2270 mm	253,90	309,80

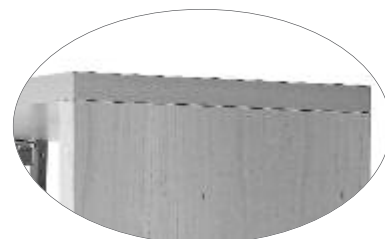
**Abdeckfachboden Typ A für Stirnseitenverkleidung U-förmig**

ekz-Nr.	Referenzmaß	Pk 1	Pk 2
9617730	A 500 mm	63,40	71,30
9617733	A 740 mm	78,30	92,30
9617736	A 900 mm	89,20	102,30
9617739	A 1000 mm	97,70	112,10

ekz-Nr.	Referenzmaß	Pk 1	Pk 2
9617742	A 500 mm	107,50	118,30
9617745	A 740 mm	109,00	120,00
9617748	A 900 mm	110,60	121,80
9617751	A 1000 mm	87,80	96,10

**Abdeckfachboden Typ B für Stirnseitenverkleidung U-förmig**

ekz-Nr.	Referenzmaß	Pk 1	Pk 2
9617731	A 500 mm	63,40	71,30
9617734	A 740 mm	78,30	83,30
9617737	A 900 mm	89,20	102,30
9617740	A 1000 mm	97,70	112,10

ekz-Nr.	Referenzmaß	Pk 1	Pk 2
9617743	A 500 mm	107,50	118,30
9617746	A 740 mm	109,00	120,00
9617749	A 900 mm	110,60	212,80
9617752	A 1000 mm	87,80	96,10

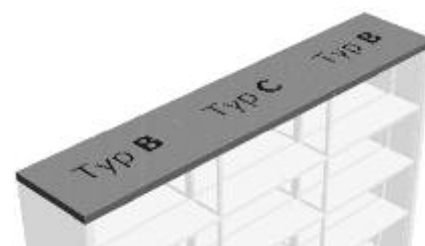
**Abdeckfachboden Typ C für Stirnseitenverkleidung U-förmig**

ekz-Nr.	Referenzmaß	Pk 1	Pk 2
9617732	A 500 mm	63,40	71,30
9617735	A 740 mm	78,30	92,30
9617738	A 900 mm	89,20	102,30
9617741	A 1000 mm	97,70	110,50

ekz-Nr.	Referenzmaß	Pk 1	Pk 2
9617744	A 500 mm	107,50	118,30
9617747	A 740 mm	109,00	120,00
9617750	A 900 mm	110,60	121,80
9617753	A 1000 mm	87,80	96,10

Konstruktion

Regalrahmen R.6

Rundrohr-Stahlrohr \varnothing 25 mm,
senkrechte Rohre mit Querverbinder
45 x 5 mm verschweißt

Bodenausgleich

je Regalrahmen 2 Bodenausgleichs-
schrauben

Verstellraster

durchgehende Lochreihe im Raster
von 32 mm zum Einhängen der
Fachböden

Fachböden

25 mm stark, verstellbar und arretier-
bar, Einzelfachböden schrägstellbar

Fachböden und Regaleinsätze

inklusive galvanisch glanzverzinkten
Konsolen und Endbuchstützenbügel

Maße

Grundeinheit

1025/925/765/525 mm

Anbaueinheit/Achsmaß

1000/900/740/500 mm

Fachbodenbreiten

975/875/715/475 mm

Höhen

inklusive Bodenausgleichsschraube
2270/2078/1790/1514/1246/
1086 mm

Tiefen

Doppelständerregal 485/585 mm
Wandständerregal 255/355 mm

Fachbodentiefen

250/300 mm



Der Blickfang: runder Rahmen

Der schlanke Rundrohr-Rahmen des R.6
ist ein attraktiver, harmonischer Blickfang –
zum Beispiel in Graualuminium.

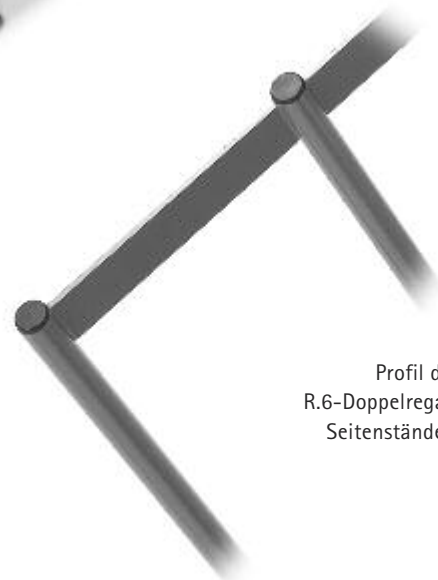

Profil des
R.6-Doppelregal-
Seitenständers



Das System wurde geprüft auf mechani-
sche Sicherheit, Standsicherheit, Funktion
und Handhabung, Dauerhaltbarkeit,
statische und dynamische Belastbarkeit,
seitliche Stabilität, Oberflächenbeschaf-
fenheit, gesundheitliche Unbedenklich-
keit. Es wurde von der LGA mit dem
Qualitäts-Zertifikat für sehr hochwertige
Produkte [Untersuchungsbericht-Nr.
735 1758, 938 2001] ausgezeichnet.

Für Fachböden Tiefe 250 mm

Seitenständiger Wandregal

ekz-Nr.	Referenzmaß	Pk 1	Pk 2
9662001	H 1086 mm	66,20	71,70
9662002	H 1246 mm	69,60	75,40
9662003	H 1534 mm	74,00	80,40
9662004	H 1790 mm	78,50	85,30
9662005	H 2078 mm	83,20	90,40
9662006	H 2270 mm	87,90	95,60

Für Fachböden Tiefe 300 mm

ekz-Nr.	Referenzmaß	Pk 1	Pk 2
9662021	H 1086 mm	69,20	75,10
9662022	H 1246 mm	72,60	78,70
9662023	H 1534 mm	77,00	83,60
9662024	H 1790 mm	81,50	88,70
9662025	H 2078 mm	86,20	93,70
9662026	H 2270 mm	90,90	98,90



Metall farbig,
inkl. Wandbefestigung
Grundeinheit – Bedarf 2 St.
Anbaueinheit – Bedarf 1 St.

Wandregal ohne Fachböden

ekz-Nr.	Referenzmaß	Pk 1	Pk 2
9604601	H 1086 mm, GE	130,10	141,10
9604602	H 1086 mm, AE	66,20	71,70
9604603	H 1246 mm, GE	136,90	148,50
9604604	H 1246 mm, AE	69,60	75,40
9604605	H 1534 mm, GE	145,70	158,50
9604606	H 1534 mm, AE	74,00	80,40
9604607	H 1790 mm, GE	154,70	168,30
9604608	H 1790 mm, AE	78,50	85,30
9604609	H 2078 mm, GE	164,10	178,50
9604610	H 2078 mm, AE	83,20	90,40
9604611	H 2270 mm, GE	173,50	188,90
9604612	H 2270 mm, AE	87,90	95,60

ekz-Nr.	Referenzmaß	Pk 1	Pk 2
9604621	H 1086 mm, GE	136,10	147,90
9604622	H 1086 mm, AE	69,20	75,10
9604623	H 1246 mm, GE	142,90	155,10
9604624	H 1246 mm, AE	72,60	78,70
9604625	H 1534 mm, GE	151,70	164,90
9604626	H 1534 mm, AE	77,00	83,60
9604627	H 1790 mm, GE	160,70	175,10
9604628	H 1790 mm, AE	81,50	88,70
9604629	H 2078 mm, GE	170,10	185,10
9604630	H 2078 mm, AE	86,20	93,70
9604631	H 2270 mm, GE	179,50	195,50
9604632	H 2270 mm, AE	90,90	98,90



Metall farbig,
inkl. Wandbefestigung
Grundeinheit – GE
Anbaueinheit – AE
**Für alle Achsmaße
verwendbar.**

Seitenständiger Doppelregal

ekz-Nr.	Referenzmaß	Pk 1	Pk 2
9662011	H 1086 mm	78,60	86,50
9662012	H 1246 mm	83,80	92,20
9662013	H 1534 mm	92,70	102,00
9662014	H 1790 mm	100,00	110,10
9662015	H 2078 mm	108,40	119,20
9662016	H 2270 mm	117,90	129,70

ekz-Nr.	Referenzmaß	Pk 1	Pk 2
9662031	H 1086 mm	87,30	96,00
9662032	H 1246 mm	89,60	98,60
9662033	H 1534 mm	98,70	108,50
9662034	H 1790 mm	106,10	116,60
9662035	H 2078 mm	114,50	125,90
9662036	H 2270 mm	124,00	136,40



Metall farbig,
Grundeinheit – Bedarf 2 St.
Anbaueinheit – Bedarf 1 St.
**Zur Aussteifung benöti-
gen Sie eine Kreuz- oder
Rahmentraverse.**

Aussteifung Rahmentraverse

ekz-Nr.	Referenzmaß	Pk 1	Pk 2
9601101	A 500 mm	43,00	47,30
9601103	A 700 mm	44,70	49,10
9601105	A 900 mm	44,70	49,10
9601107	A 1000 mm	44,70	49,10

Befestigungsmaterial Rahmentraverse

ekz-Nr.		
9601260	Grundeinheit	7,10
9601261	Anbaueinheit	2,30

Befestigungsmaterial ist separat zu bestellen.



Stahlrohr, 15 x 30 mm,
Metall farbig,
zur Verschraubung mit
Regalständern

Aussteifung Kreuztraverse Rundstahl

ekz-Nr.	Referenzmaß	
9601211	A 500 mm	29,20
9601213	A 700 mm	29,50
9601215	A 900 mm	29,50
9601217	A 1000 mm	29,50

Befestigungsmaterial Kreuztraverse

ekz-Nr.		
9601262	Grundeinheit	2,50
9601263	Anbaueinheit	2,50

Befestigungsmaterial ist separat zu bestellen.



Rundstahl ø 6 mm,
galvanisch glanzverzinkt,
zur Verschraubung mit
Regalständern

**Doppelregal mit Rahmentraverse
ohne Fachböden**

Seitenständer und Aussteifung aus Metall,
Metall farbig, Grundeinheit (GE) oder Anbau-
einheit (AE)

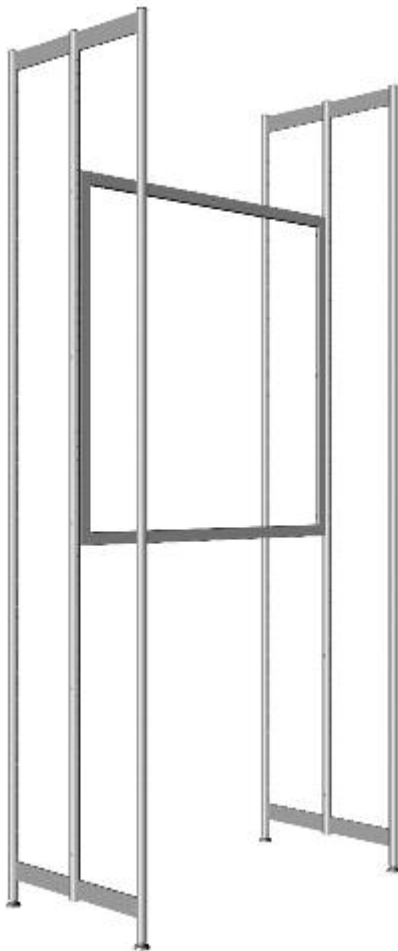
**Für Fachböden Tiefe 250 mm****Achsmaß 500 mm, Grundeinheit (GE) 525 mm, Anbaueinheit (AE) 500 mm**

ekz-Nr.	Referenzmaß	Pk 1	Pk 2
9604701	H 1086 mm, GE	207,30	227,40
9604702	H 1086 mm, AE	123,90	136,10
9604703	H 1246 mm, GE	217,70	238,80
9604704	H 1246 mm, AE	129,10	141,80
9604705	H 1534 mm, GE	235,50	258,40
9604706	H 1534 mm, AE	138,00	151,60
9604707	H 1790 mm, GE	250,10	274,60
9604708	H 1790 mm, AE	145,30	159,70
9604709	H 2078 mm, GE	266,90	292,80
9604710	H 2078 mm, AE	153,70	168,80
9604711	H 2270 mm, GE	285,90	313,80
9604712	H 2270 mm, AE	163,20	179,30

Für Fachböden Tiefe 300 mm

ekz-Nr.	Referenzmaß	Pk 1	Pk 2
9604781	H 1086 mm, GE	224,70	246,40
9604782	H 1086 mm, AE	132,60	145,60
9604783	H 1246 mm, GE	229,30	251,60
9604784	H 1246 mm, AE	134,90	148,20
9604785	H 1534 mm, GE	247,50	271,40
9604786	H 1534 mm, AE	144,00	158,10
9604787	H 1790 mm, GE	262,30	287,60
9604788	H 1790 mm, AE	151,40	168,50
9604789	H 2078 mm, GE	279,10	306,20
9604790	H 2078 mm, AE	159,80	175,50
9604791	H 2270 mm, GE	298,10	327,20
9604792	H 2270 mm, AE	169,30	186,00

Achsmaß 740 mm, Grundeinheit (GE) 765 mm, Anbaueinheit (AE) 740 mm

ekz-Nr.	Referenzmaß	Pk 1	Pk 2
9604721	H 1086 mm, GE	209,00	229,20
9604722	H 1086 mm, AE	125,60	137,90
9604723	H 1246 mm, GE	219,40	240,60
9604724	H 1246 mm, AE	130,80	143,60
9604725	H 1534 mm, GE	237,20	260,20
9604726	H 1534 mm, AE	139,70	153,40
9604727	H 1790 mm, GE	251,80	276,40
9604728	H 1790 mm, AE	147,00	161,50
9604729	H 2078 mm, GE	268,60	294,60
9604730	H 2078 mm, AE	155,40	170,60
9604731	H 2270 mm, GE	287,60	315,60
9604732	H 2270 mm, AE	164,90	181,10

ekz-Nr.	Referenzmaß	Pk 1	Pk 2
9604801	H 1086 mm, GE	226,40	248,20
9604802	H 1086 mm, AE	134,30	147,40
9604803	H 1246 mm, GE	231,00	253,40
9604804	H 1246 mm, AE	136,60	150,00
9604805	H 1534 mm, GE	249,20	273,20
9604806	H 1534 mm, AE	145,70	159,90
9604807	H 1790 mm, GE	264,00	289,40
9604808	H 1790 mm, AE	153,10	168,00
9604809	H 2078 mm, GE	280,80	308,00
9604810	H 2078 mm, AE	161,50	177,30
9604811	H 2270 mm, GE	299,80	329,00
9604812	H 2270 mm, AE	171,00	187,80

Achsmaß 900 mm, Grundeinheit (GE) 925 mm, Anbaueinheit (AE) 900 mm

ekz-Nr.	Referenzmaß	Pk 1	Pk 2
9604741	H 1086 mm, GE	209,00	229,20
9604742	H 1086 mm, AE	125,60	137,90
9604743	H 1246 mm, GE	219,40	240,60
9604744	H 1246 mm, AE	130,80	143,60
9604745	H 1534 mm, GE	237,20	260,20
9604746	H 1534 mm, AE	139,70	153,40
9604747	H 1790 mm, GE	251,80	276,40
9604748	H 1790 mm, AE	147,00	161,50
9604749	H 2078 mm, GE	268,60	294,60
9604750	H 2078 mm, AE	155,40	170,60
9604751	H 2270 mm, GE	287,60	315,60
9604752	H 2270 mm, AE	164,90	181,10

ekz-Nr.	Referenzmaß	Pk 1	Pk 2
9604821	H 1086 mm, GE	226,40	248,20
9604822	H 1086 mm, AE	134,30	147,40
9604823	H 1246 mm, GE	231,00	253,40
9604824	H 1246 mm, AE	136,60	150,00
9604825	H 1534 mm, GE	249,20	273,20
9604826	H 1534 mm, AE	145,70	159,90
9604827	H 1790 mm, GE	264,00	289,40
9604828	H 1790 mm, AE	153,10	168,00
9604829	H 2078 mm, GE	280,80	308,00
9604830	H 2078 mm, AE	161,50	177,30
9604831	H 2270 mm, GE	299,80	329,00
9604832	H 2270 mm, AE	171,00	187,80

Achsmaß 1000 mm, Grundeinheit (GE) 1025 mm, Anbaueinheit (AE) 1000 mm

ekz-Nr.	Referenzmaß	Pk 1	Pk 2
9604761	H 1086 mm, GE	209,00	229,20
9604762	H 1086 mm, AE	125,60	137,90
9604763	H 1246 mm, GE	219,40	240,60
9604764	H 1246 mm, AE	130,80	143,60
9604765	H 1534 mm, GE	237,20	260,20
9604766	H 1534 mm, AE	139,70	153,40
9604767	H 1790 mm, GE	251,80	276,40
9604768	H 1790 mm, AE	147,00	161,50
9604769	H 2078 mm, GE	268,60	294,60
9604770	H 2078 mm, AE	155,40	170,60
9604771	H 2270 mm, GE	287,60	315,60
9604772	H 2270 mm, AE	164,90	181,10

ekz-Nr.	Referenzmaß	Pk 1	Pk 2
9604841	H 1086 mm, GE	226,40	248,20
9604842	H 1086 mm, AE	134,30	147,40
9604843	H 1246 mm, GE	231,00	253,40
9604844	H 1246 mm, AE	136,60	150,00
9604845	H 1534 mm, GE	249,20	273,20
9604846	H 1534 mm, AE	145,70	159,90
9604847	H 1790 mm, GE	264,00	289,40
9604848	H 1790 mm, AE	153,10	168,00
9604849	H 2078 mm, GE	280,80	308,00
9604850	H 2078 mm, AE	161,50	177,30
9604851	H 2270 mm, GE	299,80	329,00
9604852	H 2270 mm, AE	171,00	187,80

Für Fachböden Tiefe 250 mm

Achsmaß 500 mm, Grundeinheit (GE) 525 mm, Anbaueinheit (AE) 500 mm

ekz-Nr.	Referenzmaß	Pk 1	Pk 2
9604861	H 1086 mm, GE	188,90	204,70
9604862	H 1086 mm, AE	110,30	118,20
9604863	H 1246 mm, GE	199,30	216,10
9604864	H 1246 mm, AE	115,50	123,90
9604865	H 1534 mm, GE	217,10	235,70
9604866	H 1534 mm, AE	124,40	133,70
9604867	H 1790 mm, GE	231,70	251,90
9604868	H 1790 mm, AE	131,70	141,80
9604869	H 2078 mm, GE	248,50	270,10
9604870	H 2078 mm, AE	140,10	150,90
9604871	H 2270 mm, GE	267,50	291,10
9604872	H 2270 mm, AE	149,60	161,40

Für Fachböden Tiefe 300 mm

Achsmaß 740 mm, Grundeinheit (GE) 765 mm, Anbaueinheit (AE) 740 mm

ekz-Nr.	Referenzmaß	Pk 1	Pk 2
9604941	H 1086 mm, GE	206,30	223,70
9604942	H 1086 mm, AE	119,00	127,70
9604943	H 1246 mm, GE	210,90	228,90
9604944	H 1246 mm, AE	121,30	130,30
9604945	H 1534 mm, GE	229,10	248,70
9604946	H 1534 mm, AE	130,40	140,20
9604947	H 1790 mm, GE	243,90	264,90
9604948	H 1790 mm, AE	137,80	148,30
9604949	H 2078 mm, GE	260,70	283,50
9604950	H 2078 mm, AE	146,20	157,60
9604951	H 2270 mm, GE	279,70	304,50
9604952	H 2270 mm, AE	155,70	168,10

Achsmaß 900 mm, Grundeinheit (GE) 925 mm, Anbaueinheit (AE) 900 mm

ekz-Nr.	Referenzmaß	Pk 1	Pk 2
9604881	H 1086 mm, GE	189,20	205,00
9604882	H 1086 mm, AE	110,60	118,50
9604883	H 1246 mm, GE	199,60	216,40
9604884	H 1246 mm, AE	115,80	124,20
9604885	H 1534 mm, GE	217,40	236,00
9604886	H 1534 mm, AE	124,70	134,00
9604887	H 1790 mm, GE	232,00	252,20
9604888	H 1790 mm, AE	132,00	142,10
9604889	H 2078 mm, GE	248,80	270,40
9604890	H 2078 mm, AE	140,40	151,20
9604891	H 2270 mm, GE	267,80	291,40
9604892	H 2270 mm, AE	149,90	161,70

Achsmaß 1000 mm, Grundeinheit (GE) 1025 mm, Anbaueinheit (AE) 1000 mm

ekz-Nr.	Referenzmaß	Pk 1	Pk 2
9604961	H 1086 mm, GE	206,60	224,00
9604962	H 1086 mm, AE	119,30	128,00
9604963	H 1246 mm, GE	211,20	229,20
9604964	H 1246 mm, AE	121,60	130,60
9604965	H 1534 mm, GE	229,40	249,00
9604966	H 1534 mm, AE	130,70	140,50
9604967	H 1790 mm, GE	244,20	265,20
9604968	H 1790 mm, AE	138,10	148,60
9604969	H 2078 mm, GE	261,00	283,80
9604970	H 2078 mm, AE	146,50	157,90
9604971	H 2270 mm, GE	280,00	304,80
9604972	H 2270 mm, AE	156,00	168,40

Achsmaß 1000 mm, Grundeinheit (GE) 1025 mm, Anbaueinheit (AE) 1000 mm

ekz-Nr.	Referenzmaß	Pk 1	Pk 2
9604901	H 1086 mm, GE	189,20	205,00
9604902	H 1086 mm, AE	110,60	118,50
9604903	H 1246 mm, GE	199,60	216,40
9604904	H 1246 mm, AE	115,80	124,20
9604905	H 1534 mm, GE	217,40	236,00
9604906	H 1534 mm, AE	124,70	134,00
9604907	H 1790 mm, GE	232,00	252,20
9604908	H 1790 mm, AE	132,00	142,10
9604909	H 2078 mm, GE	248,80	270,40
9604910	H 2078 mm, AE	140,40	151,20
9604911	H 2270 mm, GE	267,80	291,40
9604912	H 2270 mm, AE	149,90	161,70

Achsmaß 1000 mm, Grundeinheit (GE) 1025 mm, Anbaueinheit (AE) 1000 mm

ekz-Nr.	Referenzmaß	Pk 1	Pk 2
9604981	H 1086 mm, GE	206,60	224,00
9604982	H 1086 mm, AE	119,30	128,00
9604983	H 1246 mm, GE	211,20	229,20
9604984	H 1246 mm, AE	121,60	130,60
9604985	H 1534 mm, GE	229,40	249,00
9604986	H 1534 mm, AE	130,70	140,50
9604987	H 1790 mm, GE	244,20	265,20
9604988	H 1790 mm, AE	138,10	148,60
9604989	H 2078 mm, GE	261,00	283,80
9604990	H 2078 mm, AE	146,50	157,90
9604991	H 2270 mm, GE	280,00	304,80
9604992	H 2270 mm, AE	156,00	168,40

Achsmaß 1000 mm, Grundeinheit (GE) 1025 mm, Anbaueinheit (AE) 1000 mm

ekz-Nr.	Referenzmaß	Pk 1	Pk 2
9604921	H 1086 mm, GE	189,20	205,00
9604922	H 1086 mm, AE	110,60	118,50
9604923	H 1246 mm, GE	199,60	216,40
9604924	H 1246 mm, AE	115,80	124,20
9604925	H 1534 mm, GE	217,40	236,00
9604926	H 1534 mm, AE	124,70	134,00
9604927	H 1790 mm, GE	232,00	252,20
9604928	H 1790 mm, AE	132,00	142,10
9604929	H 2078 mm, GE	248,80	270,40
9604930	H 2078 mm, AE	140,40	151,20
9604931	H 2270 mm, GE	267,80	291,40
9604932	H 2270 mm, AE	149,90	161,70

Achsmaß 1000 mm, Grundeinheit (GE) 1025 mm, Anbaueinheit (AE) 1000 mm

ekz-Nr.	Referenzmaß	Pk 1	Pk 2
9605001	H 1086 mm, GE	206,60	224,00
9605002	H 1086 mm, AE	119,30	128,00
9605003	H 1246 mm, GE	211,20	229,20
9605004	H 1246 mm, AE	121,60	130,60
9605005	H 1534 mm, GE	229,40	249,00
9605006	H 1534 mm, AE	130,70	140,50
9605007	H 1790 mm, GE	244,20	265,20
9605008	H 1790 mm, AE	138,10	148,60
9605009	H 2078 mm, GE	261,00	283,80
9605010	H 2078 mm, AE	146,50	157,90
9605011	H 2270 mm, GE	280,00	304,80
9605012	H 2270 mm, AE	156,00	168,40

Doppelregal mit Kreuztraverse ohne Fachböden

Seitenständer aus Metall, Metall farbig, Aussteifung aus Rundstahl, Rundstahl galvanisch glanzverzinkt, Grundeinheit (GE) oder Anbaueinheit (AE)

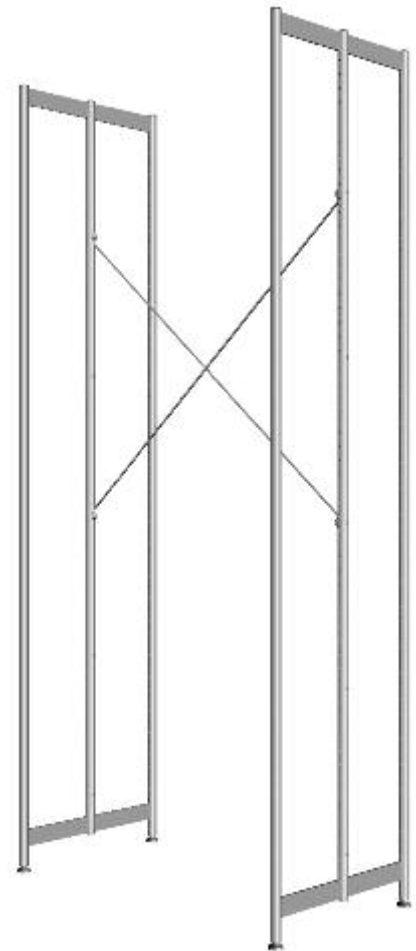

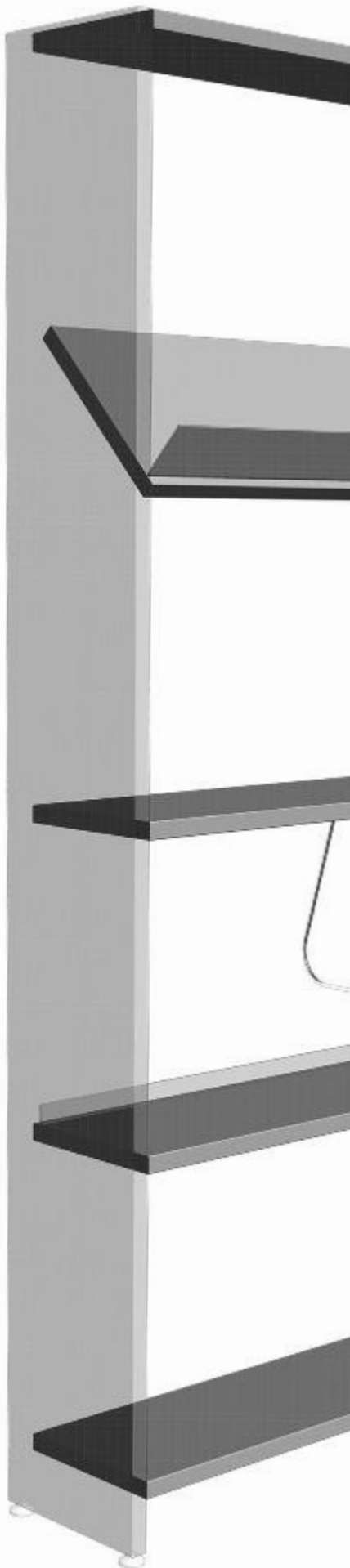

Für Fachböden Tiefe 250 mm

Abdeckfachboden

ekz-Nr.	Referenzmaß	Pk 1	Pk 2
9617146	A 500 mm	29,10	32,00
9617147	A 740 mm	32,80	36,20
9617148	A 900 mm	32,80	36,20
9617149	A 1000 mm	35,10	38,90

Abdeckfachboden mit Nut für Hängebuchstütze

ekz-Nr.	Referenzmaß	Pk 1	Pk 2
9617230	A 500 mm	36,90	39,80
9617231	A 740 mm	40,70	44,00
9617232	A 900 mm	40,70	44,00
9617233	A 1000 mm	43,10	46,70

Schrägfachboden

ekz-Nr.	Referenzmaß	Pk 1	Pk 2
9617270	A 500 mm	38,60	41,70
9617271	A 740 mm	42,70	46,30
9617272	A 900 mm	42,70	46,30
9617273	A 1000 mm	45,20	49,00

Fachboden

ekz-Nr.	Referenzmaß	Pk 1	Pk 2
9617101	A 500 mm	29,80	32,70
9617102	A 740 mm	33,50	36,90
9617103	A 900 mm	33,50	36,90
9617104	A 1000 mm	35,80	39,60

Fachboden mit Nut für Hängebuchstütze

ekz-Nr.	Referenzmaß	Pk 1	Pk 2
9617234	A 500 mm	37,60	40,50
9617235	A 740 mm	41,40	44,70
9617236	A 900 mm	41,40	44,70
9617237	A 1000 mm	43,80	47,40

Buchanschlagleiste Holz

ekz-Nr.	Referenzmaß	Pk 1	Pk 2
9619001	A 500 mm		4,30
9619002	A 740 mm		5,00
9619003	A 900 mm		5,00
9619004	A 1000 mm		5,00

Buchanschlagleiste Acryl matt transparent

ekz-Nr.	Referenzmaß	Pk 1	Pk 2
9619021	A 500 mm		3,50
9619022	A 740 mm		3,50
9619023	A 900 mm		3,60
9619024	A 1000 mm		3,70

Sockelfachboden

ekz-Nr.	Referenzmaß	Pk 1	Pk 2
9617176	A 500 mm	29,10	32,00
9617177	A 740 mm	32,80	36,20
9617178	A 900 mm	32,80	36,20
9617179	A 1000 mm	35,10	38,90

Für Fachböden Tiefe 300 mm

ekz-Nr.	Referenzmaß	Pk 1	Pk 2
9617156	A 500 mm	31,60	34,70
9617157	A 740 mm	35,70	39,30
9617158	A 900 mm	35,70	39,30
9617159	A 1000 mm	38,20	42,00

ekz-Nr.	Referenzmaß	Pk 1	Pk 2
9617246	A 500 mm	39,60	42,60
9617247	A 740 mm	43,60	47,30
9617248	A 900 mm	43,60	47,30
9617249	A 1000 mm	46,00	50,00

ekz-Nr.	Referenzmaß	Pk 1	Pk 2
9617275	A 500 mm	39,20	42,30
9617276	A 740 mm	43,30	46,90
9617277	A 900 mm	43,30	46,90
9617278	A 1000 mm	45,80	49,60

ekz-Nr.	Referenzmaß	Pk 1	Pk 2
9617111	A 500 mm	32,70	35,80
9617112	A 740 mm	36,80	40,40
9617113	A 900 mm	36,80	40,40
9617114	A 1000 mm	39,30	43,10

ekz-Nr.	Referenzmaß	Pk 1	Pk 2
9617250	A 500 mm	41,80	44,80
9617251	A 740 mm	45,80	49,50
9617252	A 900 mm	45,80	49,50
9617253	A 1000 mm	47,10	51,10

Buchanschlagleiste Metall

ekz-Nr.	Referenzmaß	Pk 1	Pk 2
9619011	A 500 mm	7,60	8,40
9619012	A 740 mm	7,60	8,60
9619013	A 900 mm	8,20	8,90
9619014	A 1000 mm	8,50	9,50

**Buchanschlagleiste Acryl matt transparent
H 100 mm – für Schrägfachboden**

ekz-Nr.	Referenzmaß	Pk 1	Pk 2
9619031	A 500 mm		6,40
9619032	A 740 mm		7,20
9619033	A 900 mm		7,80
9619034	A 1000 mm		9,00

ekz-Nr.	Referenzmaß	Pk 1	Pk 2
9617186	A 500 mm	31,60	38,30
9617187	A 740 mm	35,70	39,30
9617188	A 900 mm	35,70	39,30
9617189	A 1000 mm	38,20	42,00

Für Fachböden Tiefe 250 mm

Abdeckfachboden

ekz-Nr.	Referenzmaß	Pk 1	Pk 2
9618151	A 500 mm	21,20	23,30
9618152	A 740 mm	21,70	23,90
9618153	A 900 mm	23,10	25,40
9618154	A 1000 mm	25,40	28,00

Schrägfachboden

ekz-Nr.	Referenzmaß	Pk 1	Pk 2
9618250	A 500 mm	34,50	37,30
9618251	A 740 mm	35,70	38,60
9618252	A 900 mm	37,90	41,00
9618253	A 1000 mm	44,00	47,70

Fachboden

ekz-Nr.	Referenzmaß	Pk 1	Pk 2
9618131	A 500 mm	21,90	24,00
9618132	A 740 mm	22,40	24,60
9618133	A 900 mm	23,80	26,10
9618134	A 1000 mm	26,10	28,70

Fachboden mit fest angeformter Buchanschlagleiste

ekz-Nr.	Referenzmaß	Pk 1	Pk 2
9618101	A 500 mm	24,90	27,30
9618102	A 740 mm	25,50	28,00
9618103	A 900 mm	27,10	29,60
9618104	A 1000 mm	29,90	32,80

Buchanschlagleiste Metall

ekz-Nr.	Referenzmaß	Pk 1	Pk 2
9619056	A 500 mm	8,40	9,10
9619057	A 740 mm	8,60	9,30
9619058	A 900 mm	8,90	9,90
9619059	A 1000 mm	9,00	10,00

Sockelfachboden

ekz-Nr.	Referenzmaß	Pk 1	Pk 2
9618211	A 500 mm	21,20	23,30
9618212	A 740 mm	21,70	23,90
9618213	A 900 mm	23,10	25,40
9618214	A 1000 mm	25,40	28,00

Sockelfachboden mit fest angeformter Buchanschlagleiste

ekz-Nr.	Referenzmaß	Pk 1	Pk 2
9618201	A 500 mm	24,20	26,60
9618202	A 740 mm	24,80	27,30
9618203	A 900 mm	26,40	28,90
9618204	A 1000 mm	29,20	32,10

Für Fachböden Tiefe 300 mm

ekz-Nr.	Referenzmaß	Pk 1	Pk 2
9618161	A 500 mm	24,50	27,00
9618162	A 740 mm	25,60	28,20
9618163	A 900 mm	27,60	30,50
9618164	A 1000 mm	33,20	36,50

ekz-Nr.	Referenzmaß	Pk 1	Pk 2
9618255	A 500 mm	35,10	37,90
9618256	A 740 mm	36,30	39,20
9618257	A 900 mm	38,50	41,60
9618258	A 1000 mm	44,60	48,30

ekz-Nr.	Referenzmaß	Pk 1	Pk 2
9618141	A 500 mm	25,60	28,10
9618142	A 740 mm	26,70	29,30
9618143	A 900 mm	28,70	31,60
9618144	A 1000 mm	34,30	37,60

ekz-Nr.	Referenzmaß	Pk 1	Pk 2
9618111	A 500 mm	28,60	31,40
9618112	A 740 mm	29,80	32,70
9618113	A 900 mm	32,00	35,10
9618114	A 1000 mm	38,10	41,80

ekz-Nr.	Referenzmaß	Pk 1	Pk 2
9618231	A 500 mm	24,50	27,00
9618232	A 740 mm	25,60	28,20
9618233	A 900 mm	27,60	30,50
9618234	A 1000 mm	33,20	36,50

ekz-Nr.	Referenzmaß	Pk 1	Pk 2
9618221	A 500 mm	27,50	30,30
9618222	A 740 mm	28,70	31,60
9618223	A 900 mm	30,90	34,00
9618224	A 1000 mm	37,00	40,70

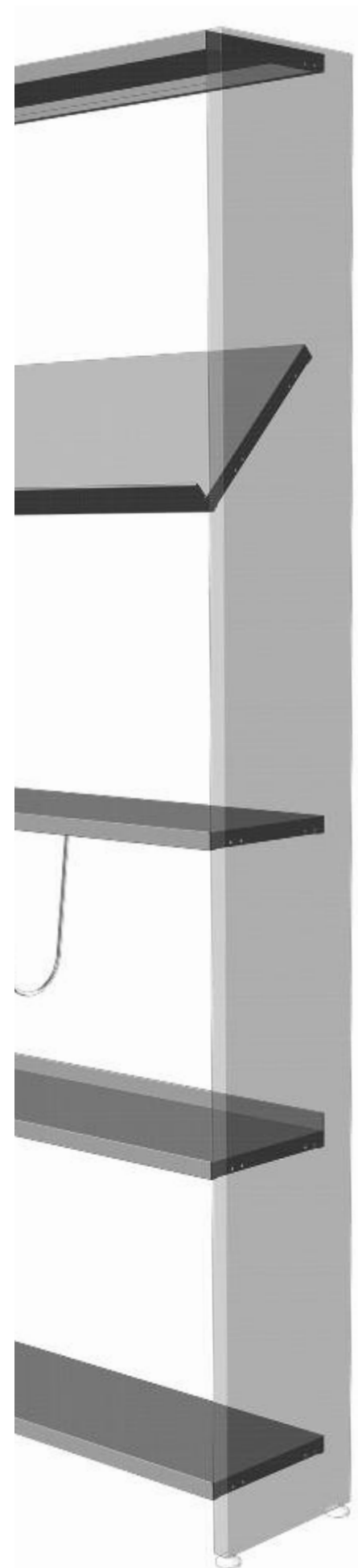

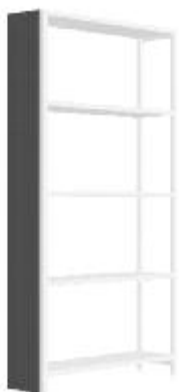

innenliegend

Für Fachböden Tiefe 250 mm

Für Fachböden Tiefe 300 mm

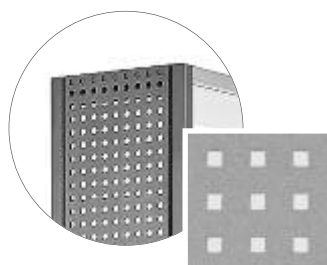
**Stirnseitenverkleidung Lochblech Qg 8-24 – innenliegend**

ekz-Nr.	Für Regalhöhe	Pk 1	Pk 2
9607015	1086 mm	56,80	62,50
9607020	1246 mm	70,00	77,00
9607016	1534 mm	76,60	84,20
9607017	1790 mm	80,20	88,20
9607018	2078 mm	83,90	92,30
9607019	2270 mm	88,10	97,00

ekz-Nr.	Für Regalhöhe	Pk 1	Pk 2
9607078	1086 mm	59,30	65,20
9607083	1246 mm	74,10	81,50
9607079	1534 mm	81,30	89,40
9607080	1790 mm	85,60	94,20
9607081	2078 mm	89,90	98,80
9607082	2270 mm	95,00	104,50

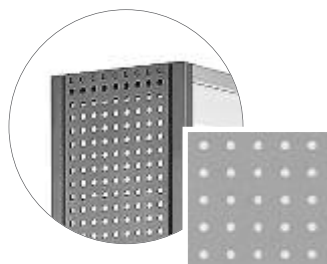
**Stirnseitenverkleidung Lochblech Rg 4,5-15 – innenliegend**

ekz-Nr.	Für Regalhöhe	Pk 1	Pk 2
9607036	1086 mm	56,30	61,90
9607041	1246 mm	58,60	64,50
9607037	1534 mm	61,00	67,20
9607038	1790 mm	66,00	72,60
9607039	2078 mm	71,60	78,70
9607040	2270 mm	75,80	83,40

ekz-Nr.	Für Regalhöhe	Pk 1	Pk 2
9607099	1086 mm	60,80	66,90
9607104	1246 mm	63,70	70,10
9607100	1534 mm	66,50	73,20
9607101	1790 mm	72,30	79,50
9607102	2078 mm	78,60	86,50
9607103	2270 mm	83,60	91,90

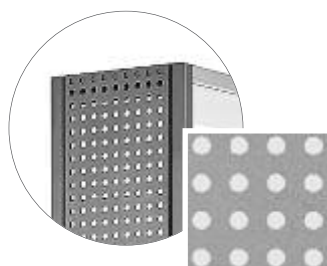
**Stirnseitenverkleidung Lochblech Rg 10-20 – innenliegend**

ekz-Nr.	Für Regalhöhe	Pk 1	Pk 2
9607057	1086 mm	57,60	63,30
9607062	1246 mm	70,00	77,00
9607058	1534 mm	76,70	84,30
9607059	1790 mm	80,20	88,20
9607060	2078 mm	83,90	92,30
9607061	2270 mm	87,90	96,70

ekz-Nr.	Für Regalhöhe	Pk 1	Pk 2
9607120	1086 mm	59,20	65,10
9607125	1246 mm	73,70	81,00
9607121	1534 mm	88,90	97,70
9607122	1790 mm	92,20	101,40
9607123	2078 mm	92,90	102,20
9607124	2270 mm	96,00	105,60

**Stirnseitenverkleidung Acryl matt – innenliegend**

ekz-Nr.	Für Regalhöhe	Pk 1	Pk 2
9607829	1086 mm	110,60	120,10
9607835	1246 mm	117,10	127,20
9607830	1534 mm	120,40	130,90
9607831	1790 mm	141,50	153,20
9607832	2078 mm	181,70	197,40
9607833	2270 mm	191,10	207,70

ekz-Nr.	Für Regalhöhe	Pk 1	Pk 2
9607836	1086 mm	122,40	133,00
9607841	1246 mm	126,70	137,80
9607837	1534 mm	133,20	144,90
9607838	1790 mm	157,60	170,90
9607839	2078 mm	201,00	218,60
9607840	2270 mm	215,20	234,20

**Stirnseitenverkleidung Holz – innenliegend**

ekz-Nr.	Für Regalhöhe	Pk 1	Pk 2
9607681	1086 mm	61,90	68,60
9607682	1246 mm	68,80	76,40
9607683	1534 mm	82,40	91,10
9607684	1790 mm	92,80	102,70
9607685	2078 mm	107,10	118,30
9607686	2270 mm	118,30	130,90

ekz-Nr.	Für Regalhöhe	Pk 1	Pk 2
9607691	1086 mm	71,70	79,50
9607692	1246 mm	80,00	88,70
9607693	1534 mm	92,00	101,70
9607694	1790 mm	102,70	113,70
9607695	2078 mm	119,00	131,40
9607696	2270 mm	130,90	144,70



innenliegend

Für Fachböden Tiefe 250 mm

Für Fachböden Tiefe 300 mm

Stirnseitenverkleidung Lochblech Qg 8-24 – innenliegend

ekz-Nr.	Für Regalhöhe	Pk 1	Pk 2
9607001	1086 mm	80,80	88,90
9607006	1246 mm	102,30	112,50
9607002	1534 mm	123,70	136,10
9607003	1790 mm	128,40	141,30
9607004	2078 mm	133,20	146,40
9607005	2270 mm	140,50	154,50

ekz-Nr.	Für Regalhöhe	Pk 1	Pk 2
9607064	1086 mm	89,40	98,40
9607069	1246 mm	109,50	120,40
9607065	1534 mm	131,00	144,10
9607066	1790 mm	138,30	152,20
9607067	2078 mm	146,90	161,60
9607068	2270 mm	155,60	171,20

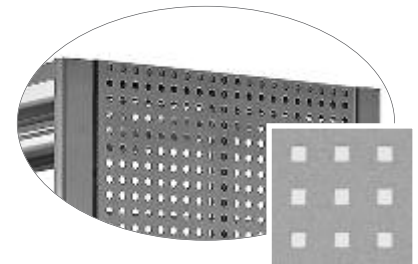

Stirnseitenverkleidung Lochblech Rg 4,5-15 – innenliegend

ekz-Nr.	Für Regalhöhe	Pk 1	Pk 2
9607022	1086 mm	92,90	102,20
9607027	1246 mm	99,00	109,00
9607023	1534 mm	104,80	115,20
9607024	1790 mm	114,30	125,70
9607025	2078 mm	125,20	137,70
9607026	2270 mm	136,00	149,60

ekz-Nr.	Für Regalhöhe	Pk 1	Pk 2
9607085	1086 mm	96,80	106,50
9607090	1246 mm	103,70	114,00
9607086	1534 mm	110,90	122,00
9607087	1790 mm	125,40	137,90
9607088	2078 mm	140,20	154,20
9607089	2270 mm	155,00	170,50

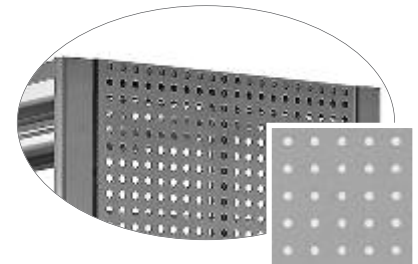

Stirnseitenverkleidung Lochblech Rg 10-20 – innenliegend

ekz-Nr.	Für Regalhöhe	Pk 1	Pk 2
9607043	1086 mm	80,70	88,80
9607048	1246 mm	102,30	112,50
9607044	1534 mm	123,70	136,10
9607045	1790 mm	128,50	141,40
9607046	2078 mm	135,10	148,60
9607047	2270 mm	137,90	151,70

ekz-Nr.	Für Regalhöhe	Pk 1	Pk 2
9607106	1086 mm	88,90	97,70
9607111	1246 mm	111,20	122,40
9607107	1534 mm	129,80	142,80
9607108	1790 mm	148,40	163,20
9607109	2078 mm	152,00	167,20
9607110	2270 mm	156,90	172,60

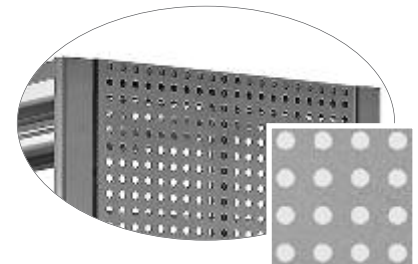

Stirnseitenverkleidung Acryl matt – innenliegend

ekz-Nr.	Für Regalhöhe	Pk 1	Pk 2
9607801	1086 mm	152,80	166,10
9607806	1246 mm	197,90	215,70
9607802	1534 mm	221,30	241,50
9607803	1790 mm	248,90	270,90
9607804	2078 mm	264,10	287,60
9607805	2270 mm	281,90	307,20

ekz-Nr.	Für Regalhöhe	Pk 1	Pk 2
9607808	1086 mm	219,60	239,50
9607813	1246 mm	242,50	264,70
9607809	1534 mm	262,80	287,00
9607810	1790 mm	302,80	330,10
9607811	2078 mm	335,30	365,90
9607812	2270 mm	362,60	395,90



Stirnseitenverkleidung Holz – innenliegend

ekz-Nr.	Für Regalhöhe	Pk 1	Pk 2
9607601	1086 mm	101,80	112,60
9607602	1246 mm	118,70	131,50
9607603	1534 mm	146,10	161,40
9607604	1790 mm	167,50	185,30
9607605	2078 mm	196,70	217,10
9607606	2270 mm	218,60	241,70

ekz-Nr.	Für Regalhöhe	Pk 1	Pk 2
9607611	1086 mm	108,60	120,10
9607612	1246 mm	128,70	142,50
9607613	1534 mm	156,20	172,20
9607614	1790 mm	178,00	196,60
9607615	2078 mm	209,20	230,50
9607616	2270 mm	231,60	255,70

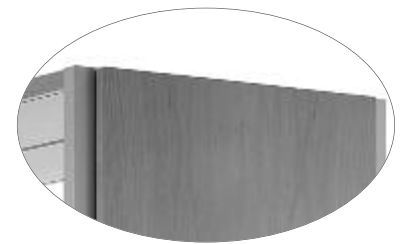

Konstruktion

Regalrahmen R.7/2

Vierkant-Stahlrohr, senkrechte Rohre
25 x 25 mm und 60 x 25 mm mit
Querverbinder 40 x 5 mm ver-
schweißt

Bodenausgleich

je Regalrahmen 3 Bodenausgleichs-
schrauben

Verstellraster

durchgehende Lochreihe im Raster
von 32 mm zum Einhängen der
Fachböden

Fachböden

25 mm stark, verstellbar und arretier-
bar, Einzelfachböden schrägstellbar

Fachböden und Regaleinsätze

inklusive galvanisch glanzverzinkten
Konsolen und Endbuchstützenbügeln

Maße

Grundeinheit

1025/925/765/525 mm

Anbaueinheit/Achsmaß

1000/900/740/500 mm

Fachbodenbreiten

975/875/715/475 mm

Höhen

inklusive Bodenausgleichsschraube
2259/2067/1779/1523/1235/
1075 mm

Tiefen

Doppelständerregal 520/620 mm
Wandständerregal 255/305 mm

Fachbodentiefen

250/300 mm



Transparent, kraftvoll, bodenständig

Die Mittelsäule besteht durch die Dimensio-
nierung und unterstreicht ihre Wertigkeit als
tragendes Element.

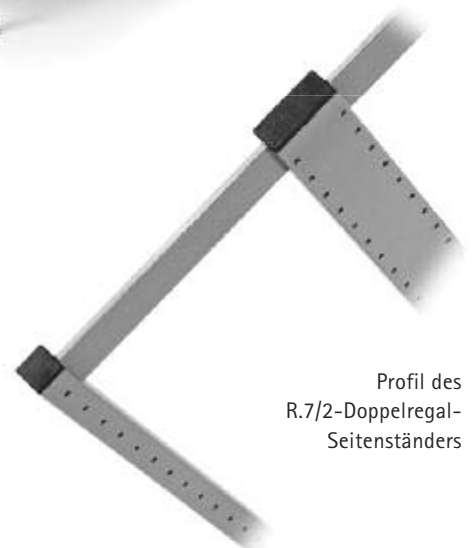

Profil des
R.7/2-Doppelregal-
Seitenständers



Das System wurde geprüft auf mechani-
sche Sicherheit, Standsicherheit, Funktion
und Handhabung, Dauerhaltbarkeit,
statische und dynamische Belastbarkeit,
seitliche Stabilität, Oberflächenbeschaf-
fenheit, gesundheitliche Unbedenklich-
keit. Es wurde von der LGA mit dem
Qualitäts-Zertifikat für sehr hochwertige
Produkte [Untersuchungsbericht-Nr.
938 2002] ausgezeichnet.

Für Fachböden Tiefe 250 mm

Seitenständiger Wandregal

ekz-Nr.	Referenzmaß	Pk 1	Pk 2
9613101	H 1075 mm	53,10	58,40
9613102	H 1235 mm	55,10	60,60
9613103	H 1523 mm	57,70	63,50
9613104	H 1779 mm	60,60	66,70
9613105	H 2067 mm	69,30	70,30
9613106	H 2259 mm	69,00	75,90

Für Fachböden Tiefe 300 mm

ekz-Nr.	Referenzmaß	Pk 1	Pk 2
9613107	H 1075 mm	53,60	59,00
9613108	H 1235 mm	55,50	61,10
9613109	H 1523 mm	60,00	66,00
6913110	H 1779 mm	61,50	67,70
9613111	H 2067 mm	66,30	72,90
9613112	H 2259 mm	69,50	76,50



Metall farbig,
inkl. Wandbefestigung
Grundeinheit – Bedarf 2 St.
Anbaueinheit – Bedarf 1 St.

Wandregal ohne Fachböden

ekz-Nr.	Referenzmaß	Pk 1	Pk 2
9613213	H 1075 mm, GE	125,50	136,10
9613214	H 1075 mm, AE	63,90	69,20
9613215	H 1235 mm, GE	129,50	140,50
9613216	H 1235 mm, AE	65,90	71,40
9613217	H 1523 mm, GE	134,70	146,30
9613218	H 1523 mm, AE	68,50	74,30
9613219	H 1779 mm, GE	140,50	152,70
9613220	H 1779 mm, AE	71,40	77,50
9613221	H 2067 mm, GE	147,10	159,90
9613222	H 2067 mm, AE	74,70	81,10
9613223	H 2259 mm, GE	157,30	171,10
9613224	H 2259 mm, AE	79,80	86,70

ekz-Nr.	Referenzmaß	Pk 1	Pk 2
9613225	H 1075 mm, GE	126,50	137,30
9613226	H 1075 mm, AE	64,40	69,80
9613227	H 1235 mm, GE	130,30	141,50
9613228	H 1235 mm, AE	66,30	71,90
9613229	H 1523 mm, GE	139,30	151,30
9613230	H 1523 mm, AE	70,80	76,80
9613231	H 1779 mm, GE	142,30	154,70
9613232	H 1779 mm, AE	72,30	78,50
9613233	H 2067 mm, GE	151,90	165,10
9613234	H 2067 mm, AE	77,10	83,70
9613235	H 2259 mm, GE	158,30	172,30
9613236	H 2259 mm, AE	80,30	87,30



Metall farbig,
inkl. Wandbefestigung
Grundeinheit – GE
Anbaueinheit – AE
**Für alle Achsmaße
verwendbar.**

Seitenständiger Doppelregal

ekz-Nr.	Referenzmaß	Pk 1	Pk 2
9613301	H 1075 mm	76,90	84,60
9613302	H 1235 mm	79,70	87,90
9613303	H 1523 mm	82,50	90,80
9613304	H 1779 mm	85,10	93,60
9613305	H 2067 mm	88,90	97,80
9613306	H 2259 mm	94,70	104,20

ekz-Nr.	Referenzmaß	Pk 1	Pk 2
9613307	H 1075 mm	78,80	86,70
9613308	H 1235 mm	81,70	89,90
9613309	H 1523 mm	85,80	94,40
9613310	H 1779 mm	88,60	97,50
9613311	H 2067 mm	93,00	102,30
9613312	H 2259 mm	97,10	106,80

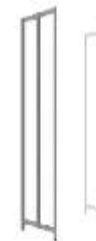

Metall farbig,
Grundeinheit – Bedarf 2 St.
Anbaueinheit – Bedarf 1 St.
**Zur Aussteifung benöti-
gen Sie eine Kreuz- oder
Rahmentraverse.**

Aussteifung Rahmentraverse

ekz-Nr.	Referenzmaß	Pk 1	Pk 2
9601101	A 500 mm	43,00	47,30
9601103	A 700 mm	44,70	49,10
9601105	A 900 mm	44,70	49,10
9601107	A 1000 mm	44,70	49,10

Befestigungsmaterial Rahmentraverse

ekz-Nr.		
9601260	Grundeinheit	7,10
9601261	Anbaueinheit	2,30

Befestigungsmaterial ist separat zu bestellen.



Stahlrohr, 15 x 30 mm,
Metall farbig,
zur Verschraubung mit
Regalständern

Aussteifung Kreuztraverse Rundstahl

ekz-Nr.	Referenzmaß	
9601211	A 500 mm	29,20
9601213	A 700 mm	29,50
9601215	A 900 mm	29,50
9601217	A 1000 mm	29,50

Befestigungsmaterial Kreuztraverse

ekz-Nr.		
9601262	Grundeinheit	2,50
9601263	Anbaueinheit	2,50

Befestigungsmaterial ist separat zu bestellen.



Rundstahl \varnothing 6 mm,
galvanisch glanzverzinkt,
zur Verschraubung mit
Regalständern

**Doppelregal mit Rahmentraverse
ohne Fachböden**

Seitenständler und Aussteifung aus Metall,
Metall farbig, Grundeinheit (GE) oder Anbau-
einheit (AE)

**Für Fachböden Tiefe 250 mm****Achsmaß 500 mm, Grundeinheit (GE) 525 mm, Anbaueinheit (AE) 500 mm**

ekz-Nr.	Referenzmaß	Pk 1	Pk 2
9613320	H 1075 mm, GE	203,90	223,60
9613321	H 1075 mm, AE	122,20	134,20
9613322	H 1235 mm, GE	209,50	230,20
9613323	H 1235 mm, AE	125,00	137,50
9613324	H 1523 mm, GE	215,10	236,00
9613325	H 1523 mm, AE	127,80	140,40
9613326	H 1779 mm, GE	220,30	241,60
9613327	H 1779 mm, AE	130,40	143,20
9613328	H 2067 mm, GE	227,90	250,00
9613329	H 2067 mm, AE	134,20	147,40
9613330	H 2259 mm, GE	239,50	262,80
9613331	H 2259 mm, AE	140,00	153,80

Für Fachböden Tiefe 300 mm

ekz-Nr.	Referenzmaß	Pk 1	Pk 2
9613400	H 1075 mm, GE	207,70	227,80
9613401	H 1075 mm, AE	124,10	136,30
9613402	H 1235 mm, GE	213,50	234,20
9613403	H 1235 mm, AE	127,00	139,50
9613404	H 1523 mm, GE	221,70	243,20
9613405	H 1523 mm, AE	131,10	144,00
9613406	H 1779 mm, GE	227,30	249,40
9613407	H 1779 mm, AE	133,90	147,10
9613408	H 2067 mm, GE	236,10	259,00
9613409	H 2067 mm, AE	138,30	151,90
9613410	H 2259 mm, GE	244,30	268,00
9613411	H 2259 mm, AE	142,40	156,40

Achsmaß 740 mm, Grundeinheit (GE) 765 mm, Anbaueinheit (AE) 740 mm

ekz-Nr.	Referenzmaß	Pk 1	Pk 2
9613340	H 1075 mm, GE	205,60	225,40
9613341	H 1075 mm, AE	123,90	136,00
9613342	H 1235 mm, GE	211,20	232,00
9613343	H 1235 mm, AE	126,70	139,30
9613344	H 1523 mm, GE	216,80	237,80
9613345	H 1523 mm, AE	129,50	142,20
9613346	H 1779 mm, GE	222,00	243,40
9613347	H 1779 mm, AE	132,10	145,00
9613348	H 2067 mm, GE	229,60	251,80
9613349	H 2067 mm, AE	135,90	149,20
9613350	H 2259 mm, GE	241,20	264,60
9613351	H 2259 mm, AE	141,70	155,60

ekz-Nr.	Referenzmaß	Pk 1	Pk 2
9613420	H 1075 mm, GE	209,40	229,60
9613421	H 1075 mm, AE	125,80	138,10
9613422	H 1235 mm, GE	215,20	236,00
9613423	H 1235 mm, AE	128,70	141,30
9613424	H 1523 mm, GE	223,40	245,00
9613425	H 1523 mm, AE	132,80	145,80
9613426	H 1779 mm, GE	229,00	251,20
9613427	H 1779 mm, AE	135,60	148,90
9613428	H 2067 mm, GE	237,80	260,80
9613429	H 2067 mm, AE	140,00	153,70
9613430	H 2259 mm, GE	246,00	269,80
9613431	H 2259 mm, AE	144,10	158,20

Achsmaß 900 mm, Grundeinheit (GE) 925 mm, Anbaueinheit (AE) 900 mm

ekz-Nr.	Referenzmaß	Pk 1	Pk 2
9613360	H 1075 mm, GE	205,60	225,40
9613361	H 1075 mm, AE	123,90	136,00
9613362	H 1235 mm, GE	211,20	232,00
9613363	H 1235 mm, AE	126,70	139,30
9613364	H 1523 mm, GE	216,80	237,80
9613365	H 1523 mm, AE	129,50	142,20
9613366	H 1779 mm, GE	222,00	243,40
9613367	H 1779 mm, AE	132,10	145,00
9613368	H 2067 mm, GE	229,60	251,80
9613369	H 2067 mm, AE	135,90	149,20
9613370	H 2259 mm, GE	241,20	264,60
9613371	H 2259 mm, AE	141,70	155,60

ekz-Nr.	Referenzmaß	Pk 1	Pk 2
9613440	H 1075 mm, GE	209,40	229,60
9613441	H 1075 mm, AE	125,80	138,10
9613442	H 1235 mm, GE	215,20	236,00
9613443	H 1235 mm, AE	128,70	141,30
9613444	H 1523 mm, GE	223,40	245,00
9613445	H 1523 mm, AE	132,80	145,80
9613446	H 1779 mm, GE	229,00	251,20
9613447	H 1779 mm, AE	135,60	148,90
9613448	H 2067 mm, GE	237,80	260,80
9613449	H 2067 mm, AE	140,00	153,70
9613450	H 2259 mm, GE	246,00	269,80
9613451	H 2259 mm, AE	144,10	158,20

Achsmaß 1000 mm, Grundeinheit (GE) 1025 mm, Anbaueinheit (AE) 1000 mm

ekz-Nr.	Referenzmaß	Pk 1	Pk 2
9613380	H 1075 mm, GE	205,60	225,40
9613381	H 1075 mm, AE	123,90	136,00
9613382	H 1235 mm, GE	211,20	232,00
9613383	H 1235 mm, AE	126,70	139,30
9613384	H 1523 mm, GE	216,80	237,80
9613385	H 1523 mm, AE	129,50	142,20
9613386	H 1779 mm, GE	222,00	243,40
9613387	H 1779 mm, AE	132,10	145,00
9613388	H 2067 mm, GE	229,60	251,80
9613389	H 2067 mm, AE	135,90	149,20
9613390	H 2259 mm, GE	241,20	264,60
9613391	H 2259 mm, AE	141,70	155,60

ekz-Nr.	Referenzmaß	Pk 1	Pk 2
9613460	H 1075 mm, GE	209,40	229,60
9613461	H 1075 mm, AE	125,80	138,10
9613462	H 1235 mm, GE	215,20	236,00
9613463	H 1235 mm, AE	128,70	141,30
9613464	H 1523 mm, GE	223,40	245,00
9613465	H 1523 mm, AE	132,80	145,80
9613466	H 1779 mm, GE	229,00	251,20
9613467	H 1779 mm, AE	135,60	148,90
9613468	H 2067 mm, GE	237,80	260,80
9613469	H 2067 mm, AE	140,00	153,70
9613470	H 2259 mm, GE	246,00	269,80
9613471	H 2259 mm, AE	144,10	158,20

Für Fachböden Tiefe 250 mm

Achsmaß 500 mm, Grundeinheit (GE) 525 mm, Anbaueinheit (AE) 500 mm

ekz-Nr.	Referenzmaß	Pk 1	Pk 2
9613480	H 1075 mm, GE	185,50	200,90
9613481	H 1075 mm, AE	108,60	116,30
9613482	H 1235 mm, GE	191,10	207,50
9613483	H 1235 mm, AE	111,40	119,60
9613484	H 1523 mm, GE	196,70	213,30
9613485	H 1523 mm, AE	114,20	122,50
9613486	H 1779 mm, GE	201,90	218,90
9613487	H 1779 mm, AE	116,80	125,30
9613488	H 2067 mm, GE	209,50	227,30
9613489	H 2067 mm, AE	120,60	129,50
9613490	H 2259 mm, GE	221,10	240,10
9613491	H 2259 mm, AE	126,40	135,90

Für Fachböden Tiefe 300 mm

Achsmaß 740 mm, Grundeinheit (GE) 765 mm, Anbaueinheit (AE) 740 mm

ekz-Nr.	Referenzmaß	Pk 1	Pk 2
9613620	H 1075 mm, GE	189,30	205,10
9613621	H 1075 mm, AE	110,50	118,40
9613552	H 1235 mm, GE	195,10	211,50
9613553	H 1235 mm, AE	113,40	121,60
9613554	H 1523 mm, GE	203,30	220,50
9613555	H 1523 mm, AE	117,50	126,10
9613556	H 1779 mm, GE	208,90	226,70
9613557	H 1779 mm, AE	120,30	129,20
9613558	H 2067 mm, GE	217,70	236,30
9613559	H 2067 mm, AE	124,70	134,00
9613560	H 2259 mm, GE	225,90	245,30
9613561	H 2259 mm, AE	128,80	138,50

Achsmaß 900 mm, Grundeinheit (GE) 925 mm, Anbaueinheit (AE) 900 mm

ekz-Nr.	Referenzmaß	Pk 1	Pk 2
9613500	H 1075 mm, GE	185,80	201,20
9613501	H 1075 mm, AE	108,90	116,60
9613502	H 1235 mm, GE	191,40	207,80
9613503	H 1235 mm, AE	111,70	119,90
9613504	H 1523 mm, GE	197,00	213,60
9613505	H 1523 mm, AE	114,50	122,80
9613506	H 1779 mm, GE	202,20	219,20
9613507	H 1779 mm, AE	117,10	125,60
9613508	H 2067 mm, GE	209,80	227,60
9613509	H 2067 mm, AE	120,90	129,80
9613510	H 2259 mm, GE	221,40	240,40
9613511	H 2259 mm, AE	126,70	136,20

Achsmaß 1000 mm, Grundeinheit (GE) 1025 mm, Anbaueinheit (AE) 1000 mm

ekz-Nr.	Referenzmaß	Pk 1	Pk 2
9613562	H 1075 mm, GE	189,60	205,40
9613563	H 1075 mm, AE	110,80	118,70
9613564	H 1235 mm, GE	195,40	211,80
9613565	H 1235 mm, AE	113,70	121,90
9613566	H 1523 mm, GE	203,60	220,80
9613567	H 1523 mm, AE	117,80	126,40
9613568	H 1779 mm, GE	209,20	227,00
9613569	H 1779 mm, AE	120,60	129,50
9613570	H 2067 mm, GE	218,00	236,60
9613571	H 2067 mm, AE	125,00	134,30
9613572	H 2259 mm, GE	226,20	245,60
9613573	H 2259 mm, AE	129,10	138,80

Achsmaß 1000 mm, Grundeinheit (GE) 1025 mm, Anbaueinheit (AE) 1000 mm

ekz-Nr.	Referenzmaß	Pk 1	Pk 2
9613520	H 1075 mm, GE	185,80	201,20
9613521	H 1075 mm, AE	108,90	116,60
9613522	H 1235 mm, GE	191,40	207,80
9613523	H 1235 mm, AE	111,70	119,90
9613524	H 1523 mm, GE	197,00	213,60
9613525	H 1523 mm, AE	114,50	122,80
9613526	H 1779 mm, GE	202,20	219,20
9613527	H 1779 mm, AE	117,10	125,60
9613528	H 2067 mm, GE	209,80	227,60
9613529	H 2067 mm, AE	120,90	129,80
9613530	H 2259 mm, GE	221,40	240,40
9613531	H 2259 mm, AE	126,70	136,20

Achsmaß 1000 mm, Grundeinheit (GE) 1025 mm, Anbaueinheit (AE) 1000 mm

ekz-Nr.	Referenzmaß	Pk 1	Pk 2
9613580	H 1075 mm, GE	189,60	205,40
9613581	H 1075 mm, AE	110,80	118,70
9613582	H 1235 mm, GE	195,40	211,80
9613583	H 1235 mm, AE	113,70	121,90
9613584	H 1523 mm, GE	203,60	220,80
9613585	H 1523 mm, AE	117,80	126,40
9613586	H 1779 mm, GE	209,20	227,00
9613587	H 1779 mm, AE	120,60	129,50
9613588	H 2067 mm, GE	218,00	236,60
9613589	H 2067 mm, AE	125,00	134,30
9613590	H 2259 mm, GE	226,20	245,60
9613591	H 2259 mm, AE	129,10	138,80

Achsmaß 1000 mm, Grundeinheit (GE) 1025 mm, Anbaueinheit (AE) 1000 mm

ekz-Nr.	Referenzmaß	Pk 1	Pk 2
9613540	H 1075 mm, GE	185,80	201,20
9613541	H 1075 mm, AE	108,90	116,60
9613542	H 1235 mm, GE	191,40	207,80
9613543	H 1235 mm, AE	111,70	119,90
9613544	H 1523 mm, GE	197,00	213,60
9613545	H 1523 mm, AE	114,50	122,80
9613546	H 1779 mm, GE	202,20	219,20
9613547	H 1779 mm, AE	117,10	125,60
9613548	H 2067 mm, GE	209,80	227,60
9613549	H 2067 mm, AE	120,90	129,80
9613550	H 2259 mm, GE	221,40	240,40
9613551	H 2259 mm, AE	126,70	136,20

Achsmaß 1000 mm, Grundeinheit (GE) 1025 mm, Anbaueinheit (AE) 1000 mm

ekz-Nr.	Referenzmaß	Pk 1	Pk 2
9613600	H 1075 mm, GE	189,60	205,40
9613601	H 1075 mm, AE	110,80	118,70
9613602	H 1235 mm, GE	195,40	211,80
9613603	H 1235 mm, AE	113,70	121,90
9613604	H 1523 mm, GE	203,60	220,80
9613605	H 1523 mm, AE	117,80	126,40
9613606	H 1779 mm, GE	209,20	227,00
9613607	H 1779 mm, AE	120,60	129,50
9613608	H 2067 mm, GE	218,00	236,60
9613609	H 2067 mm, AE	125,00	134,30
9613610	H 2259 mm, GE	226,20	245,60
9613611	H 2259 mm, AE	129,10	138,80

Doppelregal mit Kreuztraverse ohne Fachböden

Seitenständler aus Metall, Metall farbig, Aussteifung aus Rundstahl, Rundstahl galvanisch glanzverzinkt, Grundeinheit (GE) oder Anbaueinheit (AE)

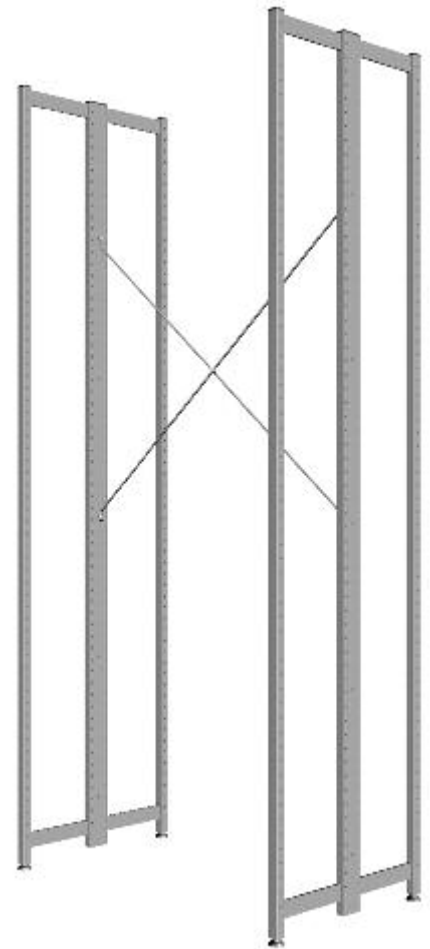

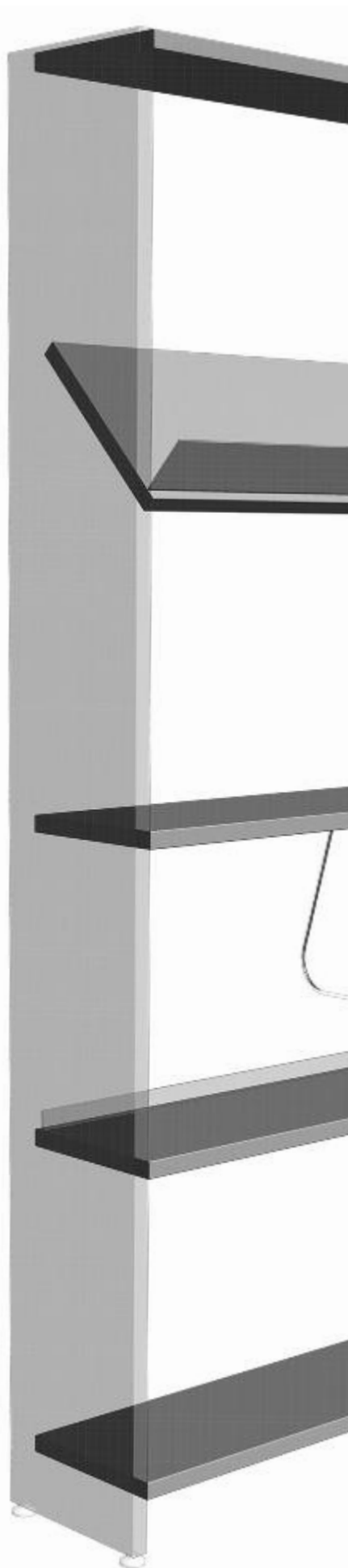

Für Fachböden Tiefe 250 mm

Für Fachböden Tiefe 300 mm

Abdeckfachboden siehe Fachboden

Abdeckfachboden mit Nut für Hängebuchstütze siehe Fachboden

Schrägfachboden

ekz-Nr.	Referenzmaß	Pk 1	Pk 2
9610661	A 500 mm	34,00	37,10
9610663	A 740 mm	38,10	41,70
9610665	A 900 mm	38,10	41,70
9610667	A 1000 mm	40,60	44,40

ekz-Nr.	Referenzmaß	Pk 1	Pk 2
9610668	A 500 mm	35,00	38,10
9610669	A 740 mm	39,10	42,70
9610670	A 900 mm	39,10	42,70
9610671	A 1000 mm	41,60	45,40

Fachboden

ekz-Nr.	Referenzmaß	Pk 1	Pk 2
9610620	A 500 mm	25,30	28,20
9610621	A 740 mm	29,00	32,40
9610622	A 900 mm	29,00	32,40
9610623	A 1000 mm	31,30	35,10

ekz-Nr.	Referenzmaß	Pk 1	Pk 2
9610625	A 500 mm	27,20	30,30
9610626	A 740 mm	31,30	34,90
9610627	A 900 mm	31,30	34,90
9610628	A 1000 mm	33,80	37,60

Fachboden mit Nut für Hängebuchstütze

ekz-Nr.	Referenzmaß	Pk 1	Pk 2
9610630	A 500 mm	33,10	36,00
9610631	A 740 mm	36,90	40,20
9610632	A 900 mm	36,90	40,20
9610633	A 1000 mm	39,30	42,90

ekz-Nr.	Referenzmaß	Pk 1	Pk 2
9610635	A 500 mm	35,20	38,20
9610636	A 740 mm	39,20	42,90
9610637	A 900 mm	39,20	42,90
9610638	A 1000 mm	41,60	45,60

Buchanschlagleiste Holz

ekz-Nr.	Referenzmaß	Pk 1	Pk 2
9619001	A 500 mm		4,30
9619002	A 740 mm		5,00
9619003	A 900 mm		5,00
9619004	A 1000 mm		5,00

Buchanschlagleiste Metall

ekz-Nr.	Referenzmaß	Pk 1	Pk 2
9619011	A 500 mm	7,60	8,40
9619012	A 740 mm	7,60	8,60
9619013	A 900 mm	8,20	8,90
9619014	A 1000 mm	8,50	9,50

Buchanschlagleiste Acryl matt transparent

ekz-Nr.	Referenzmaß	Pk 1	Pk 2
9619021	A 500 mm		3,50
9619022	A 740 mm		3,50
9619023	A 900 mm		3,60
9619024	A 1000 mm		3,70

**Buchanschlagleiste Acryl matt transparent
H 100 mm – für Schrägfachboden**

ekz-Nr.	Referenzmaß	Pk 1	Pk 2
9619031	A 500 mm		6,40
9619032	A 740 mm		7,20
9619033	A 900 mm		7,80
9619034	A 1000 mm		9,00

Sockelfachboden siehe Fachboden

Für Fachböden Tiefe 250 mm

Für Fachböden Tiefe 300 mm

Abdeckfachboden siehe Fachboden

Schrägfachboden

ekz-Nr.	Referenzmaß	Pk 1	Pk 2
9610681	A 500 mm	36,70	40,50
9610683	A 740 mm	37,90	41,80
9610685	A 900 mm	40,10	44,20
9610687	A 1000 mm	46,20	50,90

ekz-Nr.	Referenzmaß	Pk 1	Pk 2
9610688	A 500 mm	37,70	41,50
9610689	A 740 mm	38,90	42,80
9610690	A 900 mm	41,10	45,20
9610691	A 1000 mm	47,20	51,90

Fachboden

ekz-Nr.	Referenzmaß	Pk 1	Pk 2
9610640	A 500 mm	23,40	25,50
9610641	A 740 mm	23,90	26,10
9610642	A 900 mm	25,30	27,60
9610643	A 1000 mm	27,60	30,20

ekz-Nr.	Referenzmaß	Pk 1	Pk 2
9610645	A 500 mm	26,90	29,40
9610646	A 740 mm	28,00	30,60
9610647	A 900 mm	30,00	32,90
9610648	A 1000 mm	35,60	38,90

Fachboden mit fest angeformter Buchanschlagleiste

ekz-Nr.	Referenzmaß	Pk 1	Pk 2
9610650	A 500 mm	26,40	28,80
9610651	A 740 mm	27,00	29,50
9610652	A 900 mm	28,60	31,10
9610653	A 1000 mm	31,40	34,30

ekz-Nr.	Referenzmaß	Pk 1	Pk 2
9610655	A 500 mm	29,90	32,70
9610656	A 740 mm	31,10	34,00
9610657	A 900 mm	33,30	36,40
9610658	A 1000 mm	39,40	43,10

Buchanschlagleiste Metall

ekz-Nr.	Referenzmaß	Pk 1	Pk 2
9619056	A 500 mm	8,40	9,10
9619057	A 740 mm	8,60	9,30
9619058	A 900 mm	8,90	9,90
9619059	A 1000 mm	9,00	10,00

Sockelfachboden siehe Fachboden

Sockelfachboden mit fest angeformter Buchanschlagleiste siehe Fachboden mit fest angeformter Buchanschlagleiste

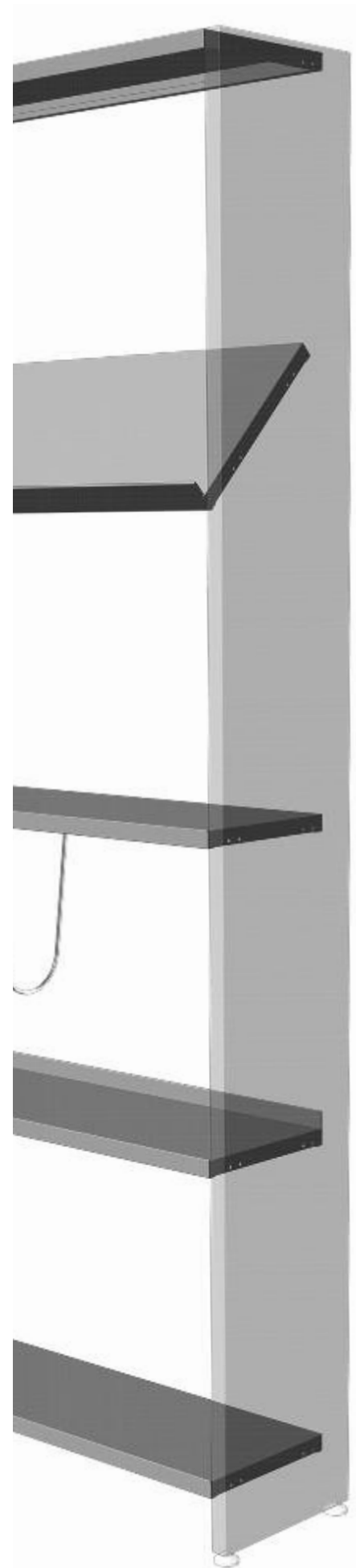



außen bündig

Für Fachböden Tiefe 250 mm

Für Fachböden Tiefe 300 mm

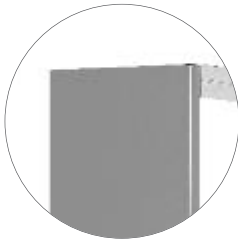
**Stirnseitenverkleidung Metall – L-förmig**

ekz-Nr.	Für Regalhöhe	Pk 1	Pk 2
9610720	1080 mm	60,40	66,40
9610721	1240 mm	67,80	74,60
9610722	1528 mm	82,50	90,70
9610723	1784 mm	86,80	95,50
9610724	2072 mm	91,30	107,00
9610725	2264 mm	97,30	107,00

ekz-Nr.	Für Regalhöhe	Pk 1	Pk 2
9610730	1080 mm	71,50	78,60
9610731	1240 mm	80,60	88,70
9610732	1528 mm	97,20	106,90
9610733	1784 mm	102,40	112,60
9610734	2072 mm	105,80	116,40
9610735	2264 mm	113,90	125,40

**Stirnseitenverkleidung Acryl matt – außen bündig**

ekz-Nr.	Für Regalhöhe	Pk 1	Pk 2
9610740	1080 mm	98,20	107,60
9610741	1240 mm	105,10	115,20
9610742	1528 mm	108,60	119,00
9610743	1784 mm	122,80	134,50
9610744	2072 mm	159,60	175,10
9610745	2264 mm	170,70	187,40

ekz-Nr.	Für Regalhöhe	Pk 1	Pk 2
9610750	1080 mm	110,30	120,90
9610751	1240 mm	114,80	125,90
9610752	1528 mm	121,70	133,50
9610753	1784 mm	136,70	150,00
9610754	2072 mm	175,80	193,00
9610755	2264 mm	190,10	208,70

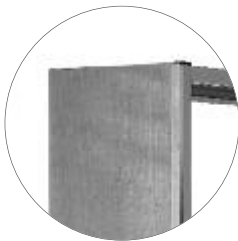
**Stirnseitenverkleidung Holz – außen bündig**

ekz-Nr.	Für Regalhöhe	Pk 1	Pk 2
9610700	1080 mm	67,70	75,20
9610701	1240 mm	75,60	84,00
9610702	1528 mm	83,00	92,30
9610703	1784 mm	96,30	106,70
9610704	2072 mm	108,70	120,60
9610705	2264 mm	119,30	132,50

ekz-Nr.	Für Regalhöhe	Pk 1	Pk 2
9610710	1080 mm	79,90	89,00
9610711	1240 mm	90,40	100,50
9610712	1528 mm	98,20	109,20
9610713	1784 mm	113,40	126,00
9610714	2072 mm	128,10	142,40
9610715	2264 mm	139,70	155,50

Stirnseitenverkleidung Lochblech Qg 8-24/Rg 4,5-15/Rg 10-20

Auf Anfrage



L-förmig

Für Fachböden Tiefe 250 mm

Für Fachböden Tiefe 300 mm

Stirnseitenverkleidung Holz – L-förmig

ekz-Nr.	Für Regalhöhe	Pk 1	Pk 2
9607766	1080–1086 mm	67,20	82,70
9607767	1240–1246 mm	75,00	92,30
9607768	1528–1534 mm	93,70	115,00
9607769	1784–1790 mm	107,20	131,80
9607770	2072–2078 mm	124,10	152,20
9607771	2264–2270 mm	133,40	164,00

ekz-Nr.	Für Regalhöhe	Pk 1	Pk 2
9607778	1080–1086 mm	77,40	95,30
9607779	1240–1246 mm	86,80	107,10
9607780	1528–1534 mm	107,20	131,80
9607781	1784–1790 mm	123,20	151,80
9607782	2072–2078 mm	144,20	177,40
9607783	2264–2270 mm	156,80	193,20

**Abdeckfachboden Typ A für Stirnseitenverkleidung L-förmig**

ekz-Nr.	Referenzmaß	Pk 1	Pk 2
9617550	A 500 mm	32,20	36,00
9617553	A 740 mm	40,50	46,00
9617556	A 900 mm	46,20	52,80
9617559	A 1000 mm	49,00	56,30

ekz-Nr.	Referenzmaß	Pk 1	Pk 2
9617562	A 500 mm	35,10	39,60
9617565	A 740 mm	44,30	50,80
9617568	A 900 mm	52,90	61,00
9617571	A 1000 mm	59,10	68,60

**Abdeckfachboden Typ B für Stirnseitenverkleidung L-förmig**

ekz-Nr.	Referenzmaß	Pk 1	Pk 2
9617551	A 500 mm	32,20	36,00
9617554	A 740 mm	40,50	46,00
9617557	A 900 mm	46,20	52,80
9617560	A 1000 mm	49,00	56,30

ekz-Nr.	Referenzmaß	Pk 1	Pk 2
9617563	A 500 mm	35,10	39,60
9617566	A 740 mm	44,30	50,80
9617569	A 900 mm	52,90	61,00
9617572	A 1000 mm	59,10	68,60

Abdeckfachboden Typ C für Stirnseitenverkleidung L-förmig

ekz-Nr.	Referenzmaß	Pk 1	Pk 2
9617552	A 500 mm	32,20	36,00
9617555	A 740 mm	40,50	46,00
9617558	A 900 mm	46,20	52,80
9617561	A 1000 mm	49,00	56,30

ekz-Nr.	Referenzmaß	Pk 1	Pk 2
9617564	A 500 mm	35,10	39,60
9617567	A 740 mm	44,30	50,80
9617570	A 900 mm	52,90	61,00
9617573	A 1000 mm	59,10	68,60





außen bündig

Für Fachböden Tiefe 250 mm

Für Fachböden Tiefe 300 mm

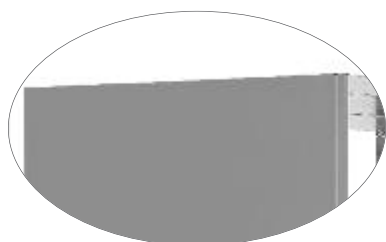
**Stirnseitenverkleidung Metall – U-förmig**

ekz-Nr.	Für Regalhöhe	Pk 1	Pk 2
9610820	1080 mm	87,70	96,40
9610821	1240 mm	100,00	110,10
9610822	1528 mm	112,20	123,40
9610823	1784 mm	134,50	148,00
9610824	2072 mm	146,30	161,00
9610825	2264 mm	155,40	171,00

ekz-Nr.	Für Regalhöhe	Pk 1	Pk 2
9610830	1080 mm	107,40	118,00
9610831	1240 mm	135,20	148,70
9610832	1528 mm	147,00	161,70
9610833	1784 mm	158,30	174,20
9610834	2072 mm	170,40	187,50
9610835	2264 mm	182,70	201,00

**Stirnseitenverkleidung Acryl matt – außen bündig**

ekz-Nr.	Für Regalhöhe	Pk 1	Pk 2
9610840	1080 mm	159,20	174,70
9610841	1240 mm	180,90	198,60
9610842	1528 mm	200,60	220,20
9610843	1784 mm	238,20	261,60
9610844	2072 mm	260,30	285,90
9610845	2264 mm	287,60	315,90

ekz-Nr.	Für Regalhöhe	Pk 1	Pk 2
9610850	1080 mm	182,40	200,20
9610851	1240 mm	208,00	228,40
9610852	1528 mm	229,20	251,70
9610853	1784 mm	259,30	284,80
9610854	2072 mm	275,40	302,50
9610855	2264 mm	292,70	321,60

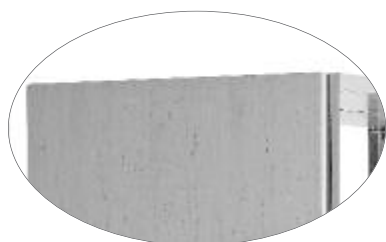
**Stirnseitenverkleidung Holz – außen bündig**

ekz-Nr.	Für Regalhöhe	Pk 1	Pk 2
9610800	1080 mm	102,60	114,50
9610801	1240 mm	115,60	129,10
9610802	1528 mm	138,60	154,80
9610803	1784 mm	163,80	182,80
9610804	2072 mm	179,40	200,20
9610805	2264 mm	184,30	205,70

ekz-Nr.	Für Regalhöhe	Pk 1	Pk 2
9610810	1080 mm	122,10	136,30
9610811	1240 mm	137,40	153,30
9610812	1528 mm	163,20	182,30
9610813	1784 mm	191,40	213,50
9610814	2072 mm	212,20	237,10
9610815	2264 mm	217,90	243,40



U-förmig

Für Fachböden Tiefe 250 mm

Für Fachböden Tiefe 300 mm

Stirnseitenverkleidung Holz – U-förmig

ekz-Nr.	Für Regalhöhe	Pk 1	Pk 2
9607784	1075–1086 mm	136,70	165,40
9607785	1235–1246 mm	149,60	181,60
9607786	1523–1534 mm	166,40	199,90
9607787	1779–1790 mm	186,30	224,90
9607788	2067–2078 mm	208,80	250,80
9607789	2259–2270 mm	221,80	267,00

ekz-Nr.	Für Regalhöhe	Pk 1	Pk 2
9607795	1075–1086 mm	155,50	189,00
9607796	1235–1246 mm	172,00	209,40
9607797	1523–1534 mm	191,00	230,60
9607798	1779–1790 mm	215,70	261,60
9607799	2067–2078 mm	245,20	296,30
9607800	2259–2270 mm	265,20	321,20

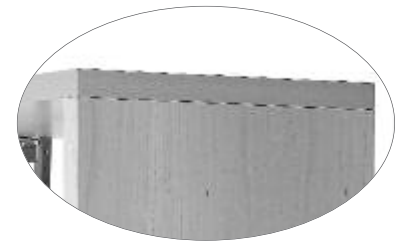

Abdeckfachboden Typ A für Stirnseitenverkleidung U-förmig

ekz-Nr.	Referenzmaß	Pk 1	Pk 2
9617574	A 500 mm	63,40	71,30
9617577	A 740 mm	78,30	88,90
9617580	A 900 mm	89,20	101,90
9617583	A 1000 mm	97,70	112,10

ekz-Nr.	Referenzmaß	Pk 1	Pk 2
9617586	A 500 mm	68,60	77,70
9617589	A 740 mm	85,30	98,20
9617592	A 900 mm	101,20	116,90
9617595	A 1000 mm	112,30	130,40



Abdeckfachboden Typ B für Stirnseitenverkleidung U-förmig

ekz-Nr.	Referenzmaß	Pk 1	Pk 2
9617575	A 500 mm	63,40	71,30
9617578	A 740 mm	78,30	88,90
9617581	A 900 mm	89,20	102,30
9617584	A 1000 mm	97,70	112,10

ekz-Nr.	Referenzmaß	Pk 1	Pk 2
9617587	A 500 mm	68,60	77,70
9617590	A 740 mm	85,30	98,20
9617593	A 900 mm	101,20	116,90
9617596	A 1000 mm	112,30	130,40

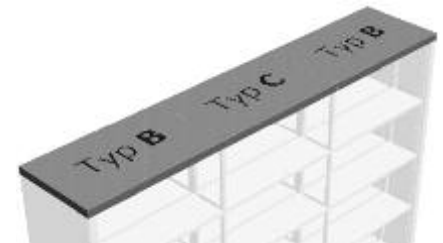

Abdeckfachboden Typ C für Stirnseitenverkleidung U-förmig

ekz-Nr.	Referenzmaß	Pk 1	Pk 2
9617576	A 500 mm	63,40	71,30
9617579	A 740 mm	78,30	88,90
9617582	A 900 mm	89,20	102,30
9617585	A 1000 mm	97,70	112,10

ekz-Nr.	Referenzmaß	Pk 1	Pk 2
9617588	A 500 mm	68,60	77,70
9617591	A 740 mm	85,30	98,20
9617594	A 900 mm	101,20	116,90
9617597	A 1000 mm	112,30	130,40

Konstruktion

Seitenständer R.10/2

aus Spanplatte D = 25 mm
naturholz furniert oder kunststoff-
beschichtet

Bodenausgleich

je Seitenständer 3 Bodenausgleichs-
schrauben

Verstellraster

durchgehende Lochreihe im Raster
von 32 mm zum Einhängen der
Fachböden

Fachböden

25 mm stark, inklusive 2 Auflage-
bügel, verstellbar oder Einzelböden
schrägstellbar – bei konstruktiven
Erfordernissen können Fachböden
fest mit Seitenständer verbunden
werden

Fachböden und Regaleinsätze

inklusive galvanisch glanzverzinkten
Endbuchstützenbügel

Maße

Grundeinheit

1025/925/765/525 mm

Anbaueinheit/Achismaß

1000/900/740/500 mm

Fachbodenbreiten

975/875/715/475 mm

Höhen

inklusive Bodenausgleichsschraube
2254/2062/1774/1518/1230/
1070 mm

Tiefen

Doppelständerregal 525/625 mm
Wandständerregal 275/325 mm

Fachbodentiefen

250/300 mm

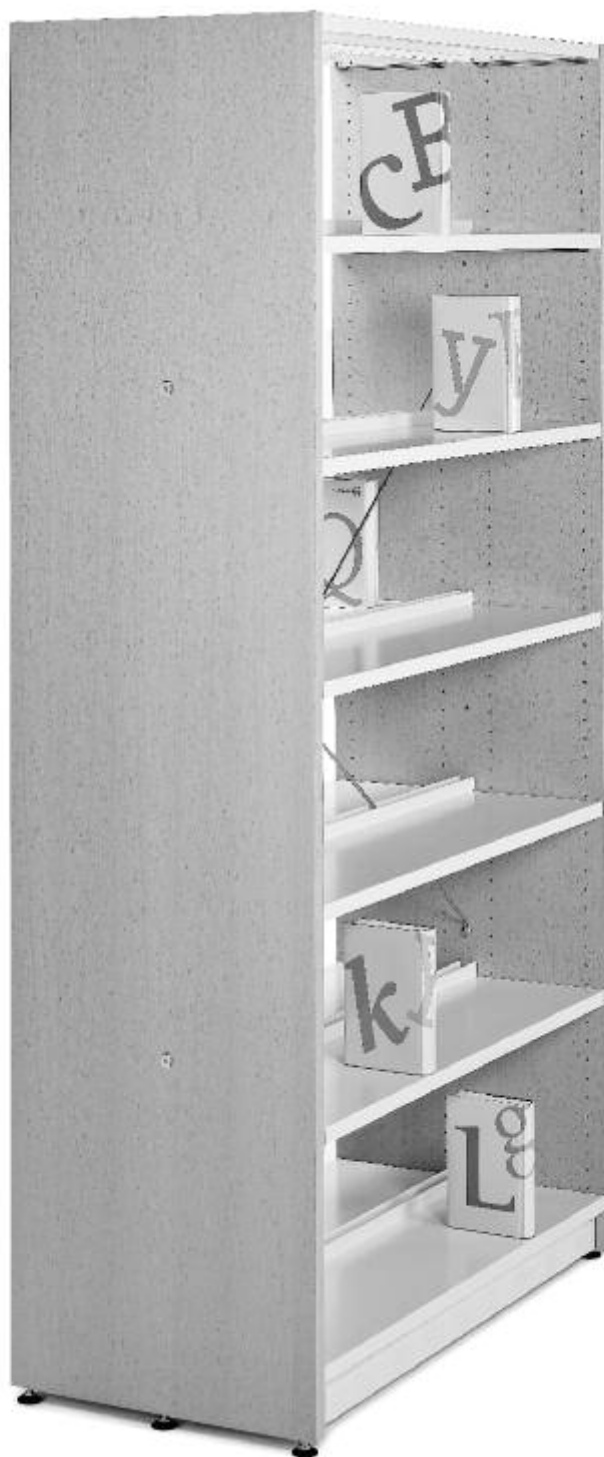

Das System wurde geprüft auf mechanische Sicherheit, Standsicherheit, Funktion und Handhabung, Dauerhaltbarkeit, statische und dynamische Belastbarkeit, seitliche Stabilität, Oberflächenbeschaffenheit, gesundheitliche Unbedenklichkeit. Es wurde von der LGA mit dem Qualitäts-Zertifikat für sehr hochwertige Produkte [Zertifikat-Nr. S 60033079] ausgezeichnet.

R.10/2 – reduziert,
puristisch, klassisch,
eckig.



Für Fachböden Tiefe 250 mm

Seitenständiger Wandregal – rechts

ekz-Nr.	Referenzmaß	Pk 1	Pk 2
9640000	H 1070 mm	83,70	88,10
9640001	H 1230 mm	96,60	101,60
9640002	H 1518 mm	114,50	120,70
9640003	H 1774 mm	131,90	139,10
9640004	H 2062 mm	151,80	160,30
9640005	H 2254 mm	165,90	175,20

Für Fachböden Tiefe 300 mm

ekz-Nr.	Referenzmaß	Pk 1	Pk 2
9640018	H 1070 mm	99,10	104,40
9640019	H 1230 mm	112,00	117,80
9640020	H 1518 mm	131,30	138,50
9640021	H 1774 mm	148,60	156,70
9640022	H 2062 mm	169,10	178,70
9640023	H 2254 mm	183,40	193,60

Seitenständiger Wandregal – links

ekz-Nr.	Referenzmaß	Pk 1	Pk 2
9640006	H 1070 mm	83,70	88,10
9640007	H 1230 mm	96,60	101,60
9640008	H 1518 mm	114,50	120,70
9640009	H 1774 mm	131,90	139,10
9640010	H 2062 mm	151,80	160,30
9640011	H 2254 mm	165,90	175,20

ekz-Nr.	Referenzmaß	Pk 1	Pk 2
9640024	H 1070 mm	99,10	104,40
9640025	H 1230 mm	112,00	117,80
9640026	H 1518 mm	131,30	138,50
9640027	H 1774 mm	148,60	156,70
9640028	H 2062 mm	169,10	178,70
9640029	H 2254 mm	183,40	193,60

Seitenständiger Wandregal – Mitte

ekz-Nr.	Referenzmaß	Pk 1	Pk 2
9640012	H 1070 mm	95,30	100,30
9640013	H 1230 mm	108,60	114,50
9640014	H 1518 mm	128,70	135,80
9640015	H 1774 mm	148,00	156,10
9640016	H 2062 mm	169,80	179,30
9640017	H 2254 mm	186,60	197,00

ekz-Nr.	Referenzmaß	Pk 1	Pk 2
9640030	H 1070 mm	110,70	116,70
9640031	H 1230 mm	124,20	131,00
9640032	H 1518 mm	144,80	152,70
9640033	H 1774 mm	164,00	173,20
9640034	H 2062 mm	186,60	197,00
9640035	H 2254 mm	203,20	214,80

Wandregal ohne Fachböden

ekz-Nr.	Referenzmaß	Pk 1	Pk 2
9640036	H 1070 mm, GE	164,80	173,60
9640037	H 1070 mm, AE	95,30	100,30
9640038	H 1230 mm, GE	190,60	200,60
9640039	H 1230 mm, AE	108,60	114,50
9640040	H 1518 mm, GE	226,40	238,80
9640041	H 1518 mm, AE	128,70	135,80
9640042	H 1774 mm, GE	261,20	275,60
9640043	H 1774 mm, AE	148,00	156,10
9640044	H 2062 mm, GE	301,00	318,00
9640045	H 2062 mm, AE	169,80	179,30
9640046	H 2254 mm, GE	329,20	347,80
9640047	H 2254 mm, AE	186,60	197,00

ekz-Nr.	Referenzmaß	Pk 1	Pk 2
9640048	H 1070 mm, GE	195,60	206,20
9640049	H 1070 mm, AE	110,70	116,70
9640050	H 1230 mm, GE	221,40	233,00
9640051	H 1230 mm, AE	124,20	131,00
9640052	H 1518 mm, GE	260,00	274,40
9640053	H 1518 mm, AE	144,80	152,70
9640054	H 1774 mm, GE	294,60	310,80
9640055	H 1774 mm, AE	164,00	173,20
9640056	H 2062 mm, GE	335,60	354,80
9640057	H 2062 mm, AE	186,60	197,00
9640058	H 2254 mm, GE	364,20	384,60
9640059	H 2254 mm, AE	203,20	214,80

Seitenständiger Doppelregal – außen

ekz-Nr.	Referenzmaß	Pk 1	Pk 2
9640060	H 1070 mm	82,20	87,20
9640061	H 1230 mm	95,70	101,30
9640062	H 1518 mm	115,50	122,50
9640063	H 1774 mm	134,90	142,90
9640064	H 2062 mm	154,20	163,50
9640065	H 2254 mm	169,60	179,90

ekz-Nr.	Referenzmaß	Pk 1	Pk 2
9640066	H 1070 mm	99,00	105,00
9640067	H 1230 mm	112,40	119,10
9640068	H 1518 mm	132,90	140,90
9640069	H 1774 mm	152,10	161,30
9640070	H 2062 mm	172,30	182,60
9640071	H 2254 mm	187,70	199,00

Seitenständiger Doppelregal – innen

ekz-Nr.	Referenzmaß	Pk 1	Pk 2
9640072	H 1070 mm	92,80	98,30
9640073	H 1230 mm	107,60	114,20
9640074	H 1518 mm	129,80	137,70
9640075	H 1774 mm	151,20	160,30
9640076	H 2062 mm	175,50	186,10
9640077	H 2254 mm	194,10	205,90

ekz-Nr.	Referenzmaß	Pk 1	Pk 2
9640078	H 1070 mm	109,60	116,20
9640079	H 1230 mm	124,40	131,90
9640080	H 1518 mm	147,20	155,90
9640081	H 1774 mm	168,70	178,70
9640082	H 2062 mm	192,90	204,50
9640083	H 2254 mm	212,20	224,80

Spanplatte naturholz-furniert oder kunststoff-beschichtet,
inkl. Wandbefestigung,
Grundeinheit – Bedarf 2 St.
Anbaueinheit – Bedarf 1 St.

Spanplatte naturholz-furniert oder kunststoff-beschichtet,
inkl. Wandbefestigung,
Grundeinheit – Bedarf 2 St.
Anbaueinheit – Bedarf 1 St.
**Für alle Achsmaße
verwendbar.**

Spanplatte naturholz-furniert oder kunststoff-beschichtet,
inkl. Wandbefestigung,
Grundeinheit – Bedarf 2 St.
Anbaueinheit – Bedarf 1 St.
**Zur Aussteifung benöti-
gen Sie eine Kreuz- oder
Rahmentraverse.**

**Doppelregal mit Rahmentraverse
ohne Fachböden**

Seitenständer und Aussteifung, Spanplatte
naturholz furniert oder kunststoffbeschichtet,
Rahmentraverse Metall farbig,
Grundeinheit (GE) oder Anbaueinheit (AE)

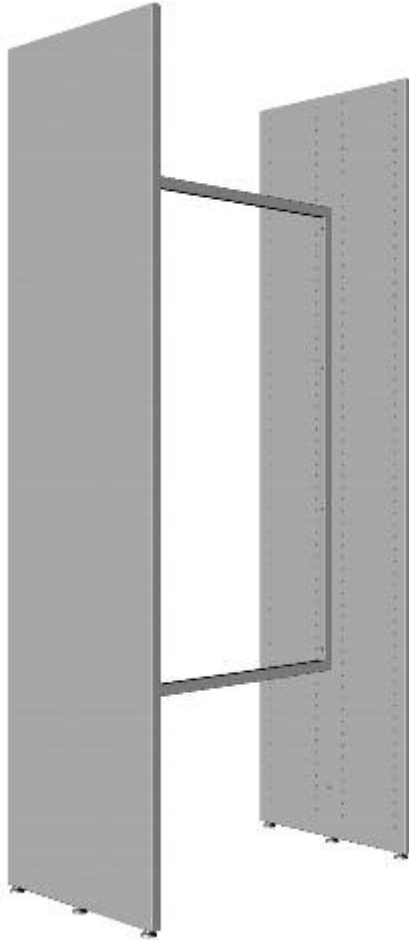

Für Fachböden Tiefe 250 mm

Achsmaß 500 mm, Grundeinheit (GE) 525 mm, Anbaueinheit (AE) 500 mm

ekz-Nr.	Referenzmaß	Pk 1	Pk 2
9640100	H 1070 mm, GE	214,50	224,50
9640101	H 1070 mm, AE	138,10	143,60
9640102	H 1230 mm, GE	241,50	252,70
9640103	H 1230 mm, AE	152,90	159,50
9640104	H 1518 mm, GE	303,10	317,10
9640105	H 1518 mm, AE	197,10	205,00
9640106	H 1774 mm, GE	341,90	357,90
9640107	H 1774 mm, AE	218,50	227,60
9640108	H 2062 mm, GE	380,50	399,10
9640109	H 2062 mm, AE	242,80	253,40
9640110	H 2254 mm, GE	411,30	431,90
9640111	H 2254 mm, AE	261,40	273,20

Für Fachböden Tiefe 300 mm

ekz-Nr.	Referenzmaß	Pk 1	Pk 2
9640148	H 1070 mm, GE	248,10	260,10
9640149	H 1070 mm, AE	154,90	161,50
9640150	H 1230 mm, GE	274,90	288,30
9640151	H 1230 mm, AE	169,70	177,20
9640152	H 1518 mm, GE	337,90	353,90
9640153	H 1518 mm, AE	214,50	223,20
9640154	H 1774 mm, GE	376,30	394,70
9640155	H 1774 mm, AE	236,00	246,00
9640156	H 2062 mm, GE	416,70	437,30
9640157	H 2062 mm, AE	260,20	271,80
9640158	H 2254 mm, GE	447,50	470,10
9640159	H 2254 mm, AE	279,50	292,10

Achsmaß 740 mm, Grundeinheit (GE) 765 mm, Anbaueinheit (AE) 740 mm

ekz-Nr.	Referenzmaß	Pk 1	Pk 2
9640112	H 1070 mm, GE	216,20	226,20
9640113	H 1070 mm, AE	139,80	145,30
9640114	H 1230 mm, GE	243,20	254,40
9640115	H 1230 mm, AE	154,60	161,20
9640116	H 1518 mm, GE	303,10	317,10
9640117	H 1518 mm, AE	197,10	205,00
9640118	H 1774 mm, GE	341,90	357,90
9640119	H 1774 mm, AE	218,50	227,60
9640120	H 2062 mm, GE	380,50	399,10
9640121	H 2062 mm, AE	242,80	253,40
9640122	H 2254 mm, GE	411,30	431,90
9640123	H 2254 mm, AE	261,40	273,20

ekz-Nr.	Referenzmaß	Pk 1	Pk 2
9640160	H 1070 mm, GE	249,80	261,80
9640161	H 1070 mm, AE	156,60	163,20
9640162	H 1230 mm, GE	276,60	290,00
9640163	H 1230 mm, AE	171,40	178,90
9640164	H 1518 mm, GE	337,90	353,90
9640165	H 1518 mm, AE	214,50	223,20
9640166	H 1774 mm, GE	376,30	394,70
9640167	H 1774 mm, AE	236,00	246,00
9640168	H 2062 mm, GE	416,70	437,30
9640169	H 2062 mm, AE	260,20	271,80
9640170	H 2254 mm, GE	447,50	470,10
9640171	H 2254 mm, AE	279,50	292,10

Achsmaß 900 mm, Grundeinheit (GE) 925 mm, Anbaueinheit (AE) 900 mm

ekz-Nr.	Referenzmaß	Pk 1	Pk 2
9640124	H 1070 mm, GE	216,20	226,20
9640125	H 1070 mm, AE	139,80	145,30
9640126	H 1230 mm, GE	243,20	254,40
9640127	H 1230 mm, AE	154,60	161,20
9640128	H 1518 mm, GE	303,10	317,10
9640129	H 1518 mm, AE	197,10	205,00
9640130	H 1774 mm, GE	341,90	357,90
9640131	H 1774 mm, AE	218,50	227,60
9640132	H 2062 mm, GE	380,50	399,10
9640133	H 2062 mm, AE	242,80	253,40
9640134	H 2254 mm, GE	411,30	431,90
9640135	H 2254 mm, AE	261,40	273,20

ekz-Nr.	Referenzmaß	Pk 1	Pk 2
9640172	H 1070 mm, GE	249,80	261,80
9640173	H 1070 mm, AE	156,60	163,20
9640174	H 1230 mm, GE	276,60	290,00
9640175	H 1230 mm, AE	171,40	178,90
9640176	H 1518 mm, GE	337,90	353,90
9640177	H 1518 mm, AE	214,50	223,20
9640178	H 1774 mm, GE	376,30	394,70
9640179	H 1774 mm, AE	236,00	246,00
9640180	H 2062 mm, GE	416,70	437,30
9640181	H 2062 mm, AE	260,20	271,80
9640182	H 2254 mm, GE	447,50	470,10
9640183	H 2254 mm, AE	279,50	292,10

Achsmaß 1000 mm, Grundeinheit (GE) 1025 mm, Anbaueinheit (AE) 1000 mm

ekz-Nr.	Referenzmaß	Pk 1	Pk 2
9640136	H 1070 mm, GE	216,20	226,20
9640137	H 1070 mm, AE	139,80	145,30
9640138	H 1230 mm, GE	243,20	254,40
9640139	H 1230 mm, AE	154,60	161,20
9640140	H 1518 mm, GE	304,80	318,80
9640141	H 1518 mm, AE	198,80	206,70
9640142	H 1774 mm, GE	343,60	359,60
9640143	H 1774 mm, AE	220,20	229,30
9640144	H 2062 mm, GE	382,20	400,80
9640145	H 2062 mm, AE	244,50	255,10
9640146	H 2254 mm, GE	413,00	433,60
9640147	H 2254 mm, AE	263,10	274,90

ekz-Nr.	Referenzmaß	Pk 1	Pk 2
9640184	H 1070 mm, GE	249,80	261,80
9640185	H 1070 mm, AE	156,60	163,20
9640186	H 1230 mm, GE	276,60	290,00
9640187	H 1230 mm, AE	171,40	178,90
9640188	H 1518 mm, GE	339,60	355,60
9640189	H 1518 mm, AE	216,20	224,90
9640190	H 1774 mm, GE	378,00	396,40
9640191	H 1774 mm, AE	237,70	247,70
9640192	H 2062 mm, GE	418,40	439,00
9640193	H 2062 mm, AE	261,90	273,50
9640194	H 2254 mm, GE	449,20	471,80
9640195	H 2254 mm, AE	281,20	293,80

Für Fachböden Tiefe 250 mm

Achsmaß 500 mm, Grundeinheit (GE) 525 mm, Anbaueinheit (AE) 500 mm

ekz-Nr.	Referenzmaß	Pk 1	Pk 2
9640292	H 1070 mm, GE	196,10	206,10
9640293	H 1070 mm, AE	124,50	130,00
9640294	H 1230 mm, GE	223,10	234,30
9640295	H 1230 mm, AE	139,30	145,90
9640296	H 1518 mm, GE	262,70	276,70
9640297	H 1518 mm, AE	161,50	169,40
9640298	H 1774 mm, GE	301,50	317,50
9640299	H 1774 mm, AE	182,90	192,00
9640300	H 2062 mm, GE	340,10	358,70
9640301	H 2062 mm, AE	207,20	217,80
9640302	H 2254 mm, GE	370,90	391,50
9640303	H 2254 mm, AE	225,80	237,60

Für Fachböden Tiefe 300 mm

Achsmaß 740 mm, Grundeinheit (GE) 765 mm, Anbaueinheit (AE) 740 mm

ekz-Nr.	Referenzmaß	Pk 1	Pk 2
9640340	H 1070 mm, GE	229,70	241,70
9640341	H 1070 mm, AE	141,30	147,90
9640342	H 1230 mm, GE	256,50	269,90
9640343	H 1230 mm, AE	156,10	163,60
9640344	H 1518 mm, GE	297,50	313,50
9640345	H 1518 mm, AE	178,90	187,60
9640346	H 1774 mm, GE	335,90	354,30
9640347	H 1774 mm, AE	200,40	210,40
9640348	H 2062 mm, GE	376,30	396,90
9640349	H 2062 mm, AE	224,60	236,20
9640350	H 2254 mm, GE	407,10	429,70
9640351	H 2254 mm, AE	243,90	256,50

Achsmaß 900 mm, Grundeinheit (GE) 925 mm, Anbaueinheit (AE) 900 mm

ekz-Nr.	Referenzmaß	Pk 1	Pk 2
9640304	H 1070 mm, GE	196,40	206,40
9640305	H 1070 mm, AE	124,80	130,30
9640306	H 1230 mm, GE	223,40	234,60
9640307	H 1230 mm, AE	139,60	146,20
9640308	H 1518 mm, GE	263,00	277,00
9640309	H 1518 mm, AE	161,80	169,70
9640310	H 1774 mm, GE	301,80	317,80
9640311	H 1774 mm, AE	183,20	192,30
9640312	H 2062 mm, GE	340,40	359,00
9640313	H 2062 mm, AE	207,50	218,10
9640314	H 2254 mm, GE	371,20	391,80
9640315	H 2254 mm, AE	226,10	237,90

Achsmaß 1000 mm, Grundeinheit (GE) 1025 mm, Anbaueinheit (AE) 1000 mm

ekz-Nr.	Referenzmaß	Pk 1	Pk 2
9640352	H 1070 mm, GE	230,00	242,00
9640353	H 1070 mm, AE	141,60	148,20
9640354	H 1230 mm, GE	256,80	270,20
9640355	H 1230 mm, AE	156,40	163,90
9640356	H 1518 mm, GE	297,80	313,80
9640357	H 1518 mm, AE	179,20	187,90
9640358	H 1774 mm, GE	336,20	354,60
9640359	H 1774 mm, AE	200,70	210,70
9640360	H 2062 mm, GE	376,60	397,20
9640361	H 2062 mm, AE	224,90	236,50
9640362	H 2254 mm, GE	407,40	430,00
9640363	H 2254 mm, AE	244,20	256,80

Achsmaß 1000 mm, Grundeinheit (GE) 1025 mm, Anbaueinheit (AE) 1000 mm

ekz-Nr.	Referenzmaß	Pk 1	Pk 2
9640316	H 1070 mm, GE	196,40	206,40
9640317	H 1070 mm, AE	124,80	130,30
9640318	H 1230 mm, GE	223,40	234,60
9640319	H 1230 mm, AE	139,60	146,20
9640320	H 1518 mm, GE	263,00	277,00
9640321	H 1518 mm, AE	161,80	169,70
9640322	H 1774 mm, GE	301,80	317,80
9640323	H 1774 mm, AE	183,20	192,30
9640324	H 2062 mm, GE	340,40	359,00
9640325	H 2062 mm, AE	207,50	218,10
9640326	H 2254 mm, GE	371,20	391,80
9640327	H 2254 mm, AE	226,10	237,90

Achsmaß 1000 mm, Grundeinheit (GE) 1025 mm, Anbaueinheit (AE) 1000 mm

ekz-Nr.	Referenzmaß	Pk 1	Pk 2
9640364	H 1070 mm, GE	230,00	242,00
9640365	H 1070 mm, AE	141,60	148,20
9640366	H 1230 mm, GE	256,80	270,20
9640367	H 1230 mm, AE	156,40	163,90
9640368	H 1518 mm, GE	297,80	313,80
9640369	H 1518 mm, AE	164,90	172,90
9640370	H 1774 mm, GE	336,20	354,60
9640371	H 1774 mm, AE	200,70	210,70
9640372	H 2062 mm, GE	376,60	397,20
9640373	H 2062 mm, AE	224,90	236,50
9640374	H 2254 mm, GE	407,40	430,00
9640375	H 2254 mm, AE	244,20	256,80

Achsmaß 1000 mm, Grundeinheit (GE) 1025 mm, Anbaueinheit (AE) 1000 mm

ekz-Nr.	Referenzmaß	Pk 1	Pk 2
9640328	H 1070 mm, GE	196,40	206,40
9640329	H 1070 mm, AE	124,80	130,30
9640330	H 1230 mm, GE	223,40	234,60
9640331	H 1230 mm, AE	139,60	146,20
9640332	H 1518 mm, GE	263,00	277,00
9640333	H 1518 mm, AE	161,80	169,70
9640334	H 1774 mm, GE	301,80	317,80
9640335	H 1774 mm, AE	183,20	192,30
9640336	H 2062 mm, GE	340,40	359,00
9640337	H 2062 mm, AE	207,50	218,10
9640338	H 2254 mm, GE	371,20	391,80
9640339	H 2254 mm, AE	226,10	237,90

Achsmaß 1000 mm, Grundeinheit (GE) 1025 mm, Anbaueinheit (AE) 1000 mm

ekz-Nr.	Referenzmaß	Pk 1	Pk 2
9640376	H 1070 mm, GE	230,00	242,00
9640377	H 1070 mm, AE	141,60	148,20
9640378	H 1230 mm, GE	256,80	270,20
9640379	H 1230 mm, AE	156,40	163,90
9640380	H 1518 mm, GE	297,80	313,80
9640381	H 1518 mm, AE	179,20	187,90
9640382	H 1774 mm, GE	336,20	354,60
9640383	H 1774 mm, AE	200,70	210,70
9640384	H 2062 mm, GE	376,60	397,20
9640385	H 2062 mm, AE	224,90	236,50
9640386	H 2254 mm, GE	407,40	430,00
9640387	H 2254 mm, AE	244,20	256,80

Doppelregal mit Kreuztraverse ohne Fachböden

Seitenständer aus Holz, Spanplatte naturholz furniert oder kunststoffbeschichtet, Aussteifung aus Rundstahl, galvanisch glanzverzinkt, Grundeinheit (GE) oder Anbaueinheit (AE)

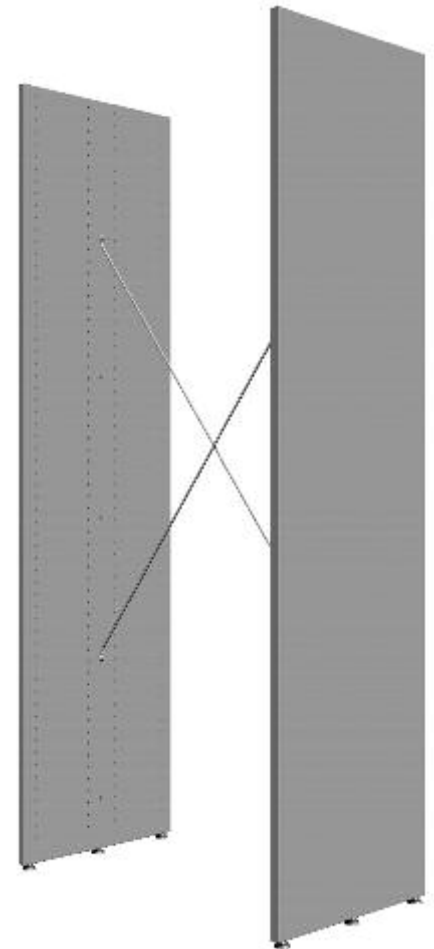

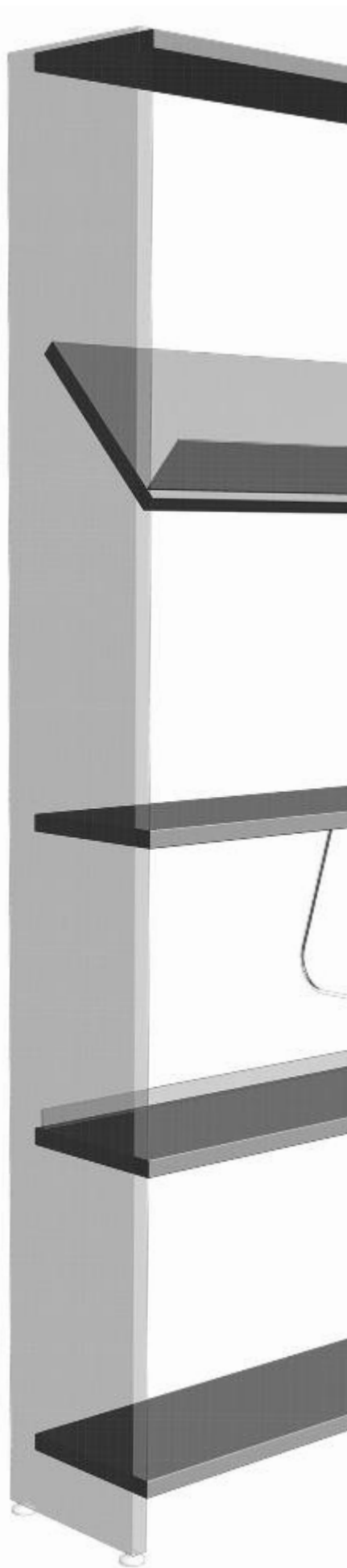

Für Fachböden Tiefe 250 mm

Für Fachböden Tiefe 300 mm

Abdeckfachboden siehe Fachboden

Abdeckfachboden mit Nut für Hängebuchstütze siehe Fachboden

Schrägfachboden

ekz-Nr.	Referenzmaß	Pk 1	Pk 2
9640570	A 500 mm	40,00	43,10
9640571	A 740 mm	44,10	47,70
9640572	A 900 mm	44,10	47,70
9640573	A 1000 mm	46,60	50,40

ekz-Nr.	Referenzmaß	Pk 1	Pk 2
9640586	A 500 mm	40,60	43,70
9640587	A 740 mm	44,70	48,30
9640588	A 900 mm	44,70	48,30
9640589	A 1000 mm	47,20	51,00

Fachboden

ekz-Nr.	Referenzmaß	Pk 1	Pk 2
9640500	A 500 mm	25,30	28,20
9640501	A 740 mm	29,00	32,40
9640502	A 900 mm	29,00	32,40
9640503	A 1000 mm	31,30	35,10

ekz-Nr.	Referenzmaß	Pk 1	Pk 2
9640504	A 500 mm	27,20	30,30
9640505	A 740 mm	31,30	34,90
9640506	A 900 mm	31,30	34,90
9640507	A 1000 mm	33,80	37,60

Fachboden mit Nut für Hängebuchstütze

ekz-Nr.	Referenzmaß	Pk 1	Pk 2
9640508	A 500 mm	33,10	36,00
9640509	A 740 mm	36,90	40,20
9640510	A 900 mm	36,90	40,20
9640511	A 1000 mm	39,30	42,90

ekz-Nr.	Referenzmaß	Pk 1	Pk 2
9640512	A 500 mm	38,20	38,20
9640513	A 740 mm	39,20	42,90
9640514	A 900 mm	39,20	42,90
9640515	A 1000 mm	41,60	45,60

Buchanschlagleiste Holz

ekz-Nr.	Referenzmaß	Pk 2
9619001	A 500 mm	4,30
9619002	A 740 mm	5,00
9619003	A 900 mm	5,00
9619004	A 1000 mm	5,00

Buchanschlagleiste Metall

ekz-Nr.	Referenzmaß	Pk 1	Pk 2
9619011	A 500 mm	7,60	8,40
9619012	A 740 mm	7,60	8,60
9619013	A 900 mm	8,20	8,90
9619014	A 1000 mm	8,50	9,50

Buchanschlagleiste Acryl matt transparent

ekz-Nr.	Referenzmaß	Pk 2
9619021	A 500 mm	3,50
9619022	A 740 mm	3,50
9619023	A 900 mm	3,60
9619024	A 1000 mm	3,70

**Buchanschlagleiste Acryl matt transparent
H 100 mm – für Schrägfachboden**

ekz-Nr.	Referenzmaß	Pk 2
9619031	A 500 mm	6,40
9619032	A 740 mm	7,20
9619033	A 900 mm	7,80
9619034	A 1000 mm	9,00

Sockelfachboden siehe Fachboden

Für Fachböden Tiefe 250 mm

Für Fachböden Tiefe 300 mm

Abdeckfachboden siehe Fachboden

Schrägfachboden

ekz-Nr.	Referenzmaß	Pk 1	Pk 2
9640635	A 500 mm	42,70	46,90
9640636	A 740 mm	43,90	48,20
9640637	A 900 mm	46,10	50,60
9640638	A 1000 mm	52,20	57,30

ekz-Nr.	Referenzmaß	Pk 1	Pk 2
9640640	A 500 mm	43,30	47,70
9640641	A 740 mm	44,50	49,00
9640642	A 900 mm	46,70	51,40
9640643	A 1000 mm	52,80	58,10

Fachboden

ekz-Nr.	Referenzmaß	Pk 1	Pk 2
9640600	A 500 mm	23,40	25,50
9640601	A 740 mm	23,90	26,10
9640602	A 900 mm	25,30	27,60
9640603	A 1000 mm	27,60	30,20

ekz-Nr.	Referenzmaß	Pk 1	Pk 2
9640604	A 500 mm	26,90	29,40
9640605	A 740 mm	28,00	30,60
9640606	A 900 mm	30,00	32,90
9640607	A 1000 mm	35,60	38,90

Fachboden mit fest angeformter Buchanschlagleiste

ekz-Nr.	Referenzmaß	Pk 1	Pk 2
9640608	A 500 mm	26,40	28,80
9640609	A 740 mm	27,00	29,50
9640610	A 900 mm	28,60	31,10
9640611	A 1000 mm	31,40	34,30

ekz-Nr.	Referenzmaß	Pk 1	Pk 2
9640612	A 500 mm	29,90	32,70
9640613	A 740 mm	31,10	34,00
9640614	A 900 mm	33,30	36,40
9640615	A 1000 mm	39,40	43,10

Buchanschlagleiste Metall

ekz-Nr.	Referenzmaß	Pk 1	Pk 2
9619056	A 500 mm	8,40	9,10
9619057	A 740 mm	8,60	9,30
9619058	A 900 mm	8,90	9,90
9619059	A 1000 mm	9,00	10,00

Sockelfachboden siehe Fachboden

Sockelfachboden mit fest angeformter Buchanschlagleiste siehe Fachboden mit fest angeformter Buchanschlagleiste



Konstruktion

Seitenständler R.10/4

aus Spanplatte D = 38 mm
naturholz furniert oder kunststoff-
beschichtet

Bodenausgleich

je Seitenständler 3 Bodenausgleichs-
schrauben

Verstellraster

durchgehende Lochreihe im Raster
von 32 mm zum Einhängen der
Fachböden

Fachböden

25 mm stark, inklusive 2 Auflage-
bügel, verstellbar oder Einzelböden
schrägstellbar – bei konstruktiven
Erfordernissen können Fachböden
fest mit Seitenständler verbunden
werden

Fachböden und Regaleinsätze

inklusive galvanisch glanzverzinkten
Endbuchstützenbügel

Maße

Grundeinheit

1051/951/791/551 mm

Anbaueinheit/Achismaß

1013/913/753/513 mm

Fachbodenbreiten

975/875/715/475 mm

Höhen

inklusive Bodenausgleichsschraube
2242/2050/1762/1506/1218/
1058 mm

Tiefen

Doppelständlerregal 525/625 mm
Wandständlerregal 275/325 mm

Fachbodentiefen

250/300 mm

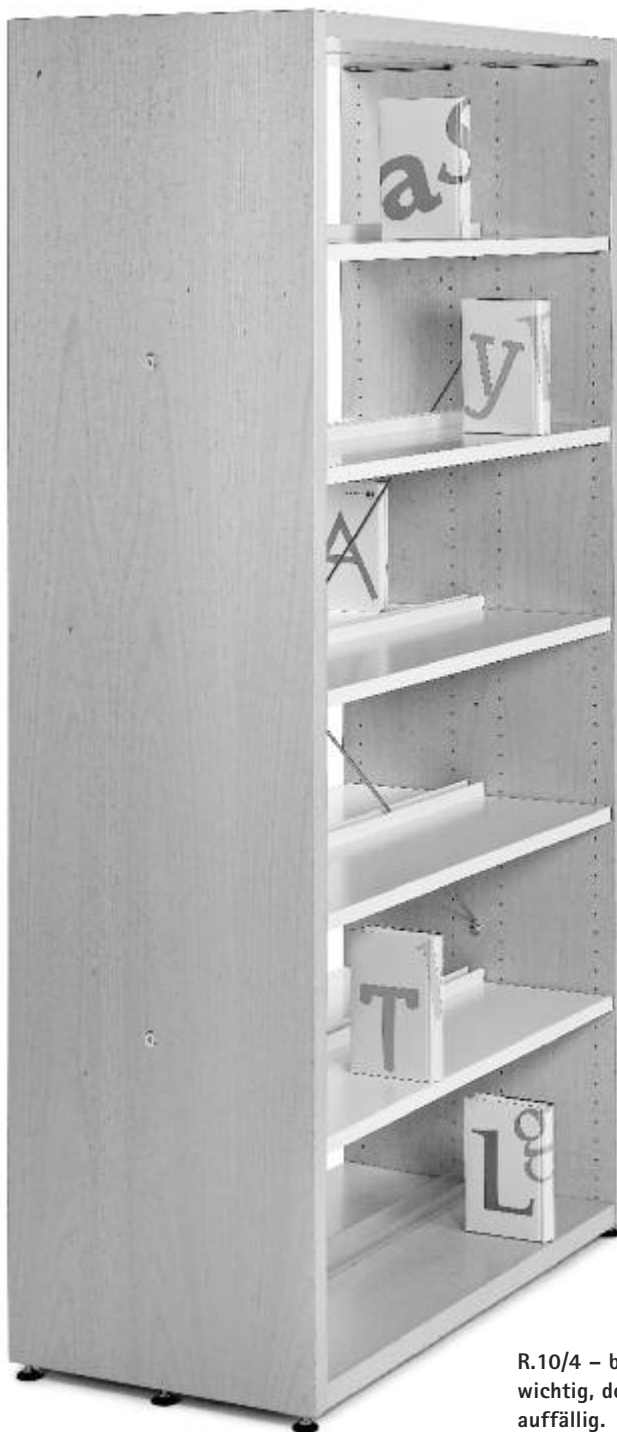

R.10/4 – breit,
wichtig, dominant,
auffällig.



Das System wurde geprüft auf mechanische Sicherheit, Standsicherheit, Funktion und Handhabung, Dauerhaltbarkeit, statische und dynamische Belastbarkeit, seitliche Stabilität, Oberflächenbeschaffenheit, gesundheitliche Unbedenklichkeit. Es wurde von der LGA mit dem Qualitäts-Zertifikat für sehr hochwertige Produkte [Zertifikat-Nr. S 60033079] ausgezeichnet.

Seitenwände und Abdeck- beziehungsweise Sockelfachböden werden mit der Materialdicke 38 mm besonders betont.



Für Fachböden Tiefe 250 mm

Seitenständiger Wandregal – rechts

ekz-Nr.	Referenzmaß	Pk 1	Pk 2
9640800	H 1058 mm	95,90	101,10
9640801	H 1218 mm	110,40	116,20
9640802	H 1506 mm	131,30	138,50
9640803	H 1762 mm	151,30	159,60
9640804	H 2050 mm	173,60	183,40
9640805	H 2242 mm	186,70	197,30

Für Fachböden Tiefe 300 mm

ekz-Nr.	Referenzmaß	Pk 1	Pk 2
9640818	H 1058 mm	112,00	117,80
9640819	H 1218 mm	126,40	133,10
9640820	H 1506 mm	148,00	156,10
9640821	H 1762 mm	168,10	177,50
9640822	H 2050 mm	191,10	201,80
9640823	H 2242 mm	204,00	215,50

Seitenständiger Wandregal – links

ekz-Nr.	Referenzmaß	Pk 1	Pk 2
9640806	H 1058 mm	95,90	101,10
9640807	H 1218 mm	110,40	116,20
9640808	H 1506 mm	131,30	138,50
9640809	H 1762 mm	151,30	159,60
9640810	H 2050 mm	173,60	183,40
9640811	H 2242 mm	186,70	197,30

ekz-Nr.	Referenzmaß	Pk 1	Pk 2
9640824	H 1058 mm	112,00	117,80
9640825	H 1218 mm	126,40	133,10
9640826	H 1506 mm	148,00	156,10
9640827	H 1762 mm	168,10	177,50
9640828	H 2050 mm	191,10	201,80
9640829	H 2242 mm	204,00	215,50

Seitenständiger Wandregal – Mitte

ekz-Nr.	Referenzmaß	Pk 1	Pk 2
9640812	H 1058 mm	108,90	114,60
9640813	H 1218 mm	121,80	128,30
9640814	H 1506 mm	144,90	152,80
9640815	H 1762 mm	165,30	174,50
9640816	H 2050 mm	189,00	199,70
9640817	H 2242 mm	207,70	219,50

ekz-Nr.	Referenzmaß	Pk 1	Pk 2
9640830	H 1058 mm	125,00	131,80
9640831	H 1218 mm	137,70	145,30
9640832	H 1506 mm	161,70	170,50
9640833	H 1762 mm	182,00	192,10
9640834	H 2050 mm	206,40	218,10
9640835	H 2242 mm	225,00	237,90

Wandregal ohne Fachböden

ekz-Nr.	Referenzmaß	Pk 1	Pk 2
9640836	H 1058 mm, GE	189,20	199,60
9640837	H 1058 mm, AE	108,90	114,60
9640838	H 1218 mm, GE	218,20	229,80
9640839	H 1218 mm, AE	121,80	128,30
9640840	H 1506 mm, GE	260,00	274,40
9640841	H 1506 mm, AE	144,90	152,80
9640842	H 1762 mm, GE	300,00	316,60
9640843	H 1762 mm, AE	165,30	174,50
9640844	H 2050 mm, GE	344,60	364,20
9640845	H 2050 mm, AE	189,00	199,70
9640846	H 2242 mm, GE	370,80	392,00
9640847	H 2242 mm, AE	207,70	219,50

ekz-Nr.	Referenzmaß	Pk 1	Pk 2
9640848	H 1058 mm, GE	221,40	233,00
9640849	H 1058 mm, AE	125,00	131,80
9640850	H 1218 mm, GE	250,20	263,60
9640851	H 1218 mm, AE	137,70	145,30
9640852	H 1506 mm, GE	293,40	309,60
9640853	H 1506 mm, AE	161,70	170,50
9640854	H 1762 mm, GE	333,60	352,40
9640855	H 1762 mm, AE	182,00	192,10
9640856	H 2050 mm, GE	379,60	401,00
9640857	H 2050 mm, AE	206,40	218,10
9640858	H 2242 mm, GE	405,40	428,40
9640859	H 2242 mm, AE	225,00	237,90

Seitenständiger Doppelregal – außen

ekz-Nr.	Referenzmaß	Pk 1	Pk 2
9640860	H 1070 mm	94,40	100,10
9640861	H 1230 mm	110,50	117,10
9640862	H 1518 mm	133,90	141,90
9640863	H 1774 mm	156,40	165,80
9640864	H 2062 mm	181,50	192,40
9640865	H 2254 mm	198,00	209,90

ekz-Nr.	Referenzmaß	Pk 1	Pk 2
9640866	H 1070 mm	111,70	118,30
9640867	H 1230 mm	127,90	135,60
9640868	H 1518 mm	151,90	161,00
9640869	H 1774 mm	174,20	184,70
9640870	H 2062 mm	200,10	212,20
9640871	H 2254 mm	216,70	229,70

Seitenständiger Doppelregal – innen

ekz-Nr.	Referenzmaß	Pk 1	Pk 2
9640872	H 1070 mm	108,40	115,50
9640873	H 1230 mm	123,50	130,90
9640874	H 1518 mm	149,30	158,20
9640875	H 1774 mm	172,20	182,50
9640876	H 2062 mm	198,70	210,70
9640877	H 2254 mm	219,50	232,80

ekz-Nr.	Referenzmaß	Pk 1	Pk 2
9640878	H 1070 mm	126,20	133,70
9640879	H 1230 mm	140,80	149,20
9640880	H 1518 mm	167,30	177,30
9640881	H 1774 mm	190,10	201,60
9640882	H 2062 mm	217,40	230,30
9640883	H 2254 mm	238,20	252,50

Spanplatte naturholz-furniert oder kunststoff-beschichtet,
inkl. Wandbefestigung,
Grundeinheit – Bedarf 2 St.
Anbaueinheit – Bedarf 1 St.

Spanplatte naturholz-furniert oder kunststoff-beschichtet,
inkl. Wandbefestigung,
Grundeinheit – Bedarf 2 St.
Anbaueinheit – Bedarf 1 St.
**Für alle Achsmaße
verwendbar.**

Spanplatte naturholz-furniert oder kunststoff-beschichtet,
inkl. Wandbefestigung,
Grundeinheit – Bedarf 2 St.
Anbaueinheit – Bedarf 1 St.
**Zur Aussteifung benöti-
gen Sie eine Kreuz- oder
Rahmentraverse.**

**Doppelregal mit Rahmentraverse
ohne Fachböden**

Seitenständer und Aussteifung, Spanplatte
naturholz furniert oder kunststoffbeschichtet,
Rahmentraverse Metall farbig,
Grundeinheit (GE) oder Anbaueinheit (AE)

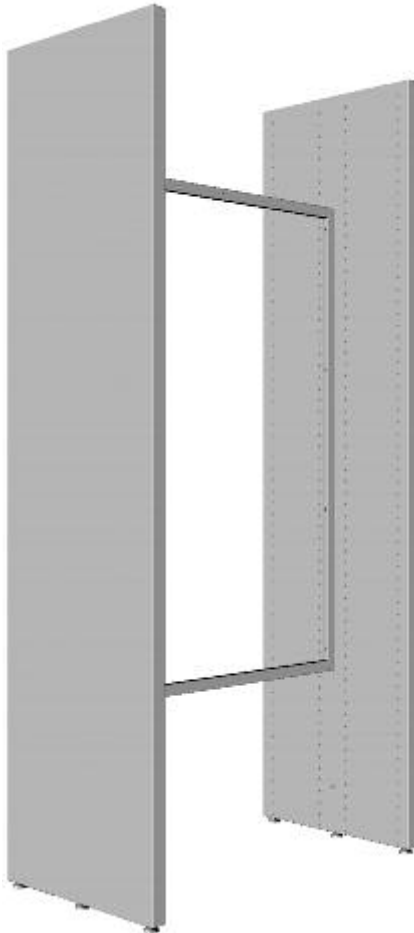

Für Fachböden Tiefe 250 mm

Achismaß 500 mm, Grundeinheit (GE) 551 mm, Anbaueinheit (AE) 513 mm

ekz-Nr.	Referenzmaß	Pk 1	Pk 2
9640196	H 1058 mm, GE	235,80	247,20
9640197	H 1058 mm, AE	154,50	161,60
9640198	H 1218 mm, GE	268,00	281,20
9640199	H 1218 mm, AE	169,60	177,00
9640200	H 1506 mm, GE	336,80	352,80
9640201	H 1506 mm, AE	217,40	226,30
9640202	H 1762 mm, GE	381,80	400,60
9640203	H 1762 mm, AE	240,30	250,60
9640204	H 2050 mm, GE	432,00	453,80
9640205	H 2050 mm, AE	266,80	278,80
9640206	H 2242 mm, GE	465,00	488,80
9640207	H 2242 mm, AE	287,60	300,90

Für Fachböden Tiefe 300 mm

ekz-Nr.	Referenzmaß	Pk 1	Pk 2
9640244	H 1058 mm, GE	270,40	283,60
9640245	H 1058 mm, AE	172,30	179,80
9640246	H 1218 mm, GE	302,80	318,20
9640247	H 1218 mm, AE	186,90	195,30
9640248	H 1506 mm, GE	372,80	391,00
9640249	H 1506 mm, AE	235,40	245,40
9640250	H 1762 mm, GE	417,40	438,40
9640251	H 1762 mm, AE	258,20	269,70
9640252	H 2050 mm, GE	469,20	493,40
9640253	H 2050 mm, AE	285,50	298,40
9640254	H 2242 mm, GE	502,40	528,40
9640255	H 2242 mm, AE	306,30	320,60

Achismaß 740 mm, Grundeinheit (GE) 791 mm, Anbaueinheit (AE) 753 mm

ekz-Nr.	Referenzmaß	Pk 1	Pk 2
9640208	H 1058 mm, GE	237,50	248,90
9640209	H 1058 mm, AE	156,20	163,30
9640210	H 1218 mm, GE	269,70	282,90
9640211	H 1218 mm, AE	171,30	178,70
9640212	H 1506 mm, GE	336,80	352,80
9640213	H 1506 mm, AE	217,40	226,30
9640214	H 1762 mm, GE	381,80	400,60
9640215	H 1762 mm, AE	240,30	250,60
9640216	H 2050 mm, GE	432,00	453,80
9640217	H 2050 mm, AE	266,80	278,80
9640218	H 2242 mm, GE	465,00	488,80
9640219	H 2242 mm, AE	287,60	300,90

ekz-Nr.	Referenzmaß	Pk 1	Pk 2
9640256	H 1058 mm, GE	272,10	285,30
9640257	H 1058 mm, AE	174,00	181,50
9640258	H 1218 mm, GE	304,50	319,90
9640259	H 1218 mm, AE	188,60	197,00
9640260	H 1506 mm, GE	372,80	391,00
9640261	H 1506 mm, AE	235,40	245,40
9640262	H 1762 mm, GE	417,40	438,40
9640263	H 1762 mm, AE	258,20	269,70
9640264	H 2050 mm, GE	469,20	493,40
9640265	H 2050 mm, AE	285,50	298,40
9640266	H 2242 mm, GE	502,40	528,40
9640267	H 2242 mm, AE	306,30	320,60

Achismaß 900 mm, Grundeinheit (GE) 951 mm, Anbaueinheit (AE) 913 mm

ekz-Nr.	Referenzmaß	Pk 1	Pk 2
9640220	H 1058 mm, GE	237,50	248,90
9640221	H 1058 mm, AE	156,20	163,30
9640222	H 1218 mm, GE	269,70	282,90
9640223	H 1218 mm, AE	171,30	178,70
9640224	H 1506 mm, GE	336,80	352,80
9640225	H 1506 mm, AE	217,40	226,30
9640226	H 1762 mm, GE	381,80	400,60
9640227	H 1762 mm, AE	240,30	250,60
9640228	H 2050 mm, GE	432,00	453,80
9640229	H 2050 mm, AE	266,80	278,80
9640230	H 2242 mm, GE	465,00	488,80
9640231	H 2242 mm, AE	287,60	300,90

ekz-Nr.	Referenzmaß	Pk 1	Pk 2
9640268	H 1058 mm, GE	272,10	285,30
9640269	H 1058 mm, AE	174,00	181,50
9640270	H 1218 mm, GE	304,50	319,90
9640271	H 1218 mm, AE	188,60	197,00
9640272	H 1506 mm, GE	372,80	391,00
9640273	H 1506 mm, AE	235,40	245,40
9640274	H 1762 mm, GE	417,40	438,40
9640275	H 1762 mm, AE	258,20	269,70
9640276	H 2050 mm, GE	469,20	493,40
9640277	H 2050 mm, AE	285,50	298,40
9640278	H 2242 mm, GE	502,40	528,40
9640279	H 2242 mm, AE	306,30	320,60

Achismaß 1000 mm, Grundeinheit (GE) 1051 mm, Anbaueinheit (AE) 1013 mm

ekz-Nr.	Referenzmaß	Pk 1	Pk 2
9640232	H 1058 mm, GE	237,50	248,90
9640233	H 1058 mm, AE	156,20	163,30
9640234	H 1218 mm, GE	269,70	282,90
9640235	H 1218 mm, AE	171,30	178,70
9640236	H 1506 mm, GE	338,50	354,50
9640237	H 1506 mm, AE	219,10	228,00
9640238	H 1762 mm, GE	383,50	402,30
9640239	H 1762 mm, AE	242,00	252,30
9640240	H 2050 mm, GE	433,70	455,50
9640241	H 2050 mm, AE	268,50	280,50
9640242	H 2242 mm, GE	466,70	490,50
9640243	H 2242 mm, AE	289,30	302,60

ekz-Nr.	Referenzmaß	Pk 1	Pk 2
9640280	H 1058 mm, GE	272,10	285,30
9640281	H 1058 mm, AE	174,00	181,50
9640282	H 1218 mm, GE	304,50	319,90
9640283	H 1218 mm, AE	188,60	197,00
9640284	H 1506 mm, GE	374,50	392,70
9640285	H 1506 mm, AE	237,10	247,10
9640286	H 1762 mm, GE	419,10	440,10
9640287	H 1762 mm, AE	259,90	271,40
9640288	H 2050 mm, GE	470,90	495,10
9640289	H 2050 mm, AE	287,20	300,10
9640290	H 2242 mm, GE	504,10	530,10
9640291	H 2242 mm, AE	308,00	322,30

Für Fachböden Tiefe 250 mm

Für Fachböden Tiefe 300 mm

Achsmaß 500 mm, Grundeinheit (GE) 551 mm, Anbaueinheit (AE) 513 mm

ekz-Nr.	Referenzmaß	Pk 1	Pk 2
9640388	H 1058 mm, GE	221,40	232,80
9640389	H 1058 mm, AE	139,60	146,70
9640390	H 1218 mm, GE	253,60	266,80
9640391	H 1218 mm, AE	154,70	162,10
9640392	H 1506 mm, GE	300,40	316,40
9640393	H 1506 mm, AE	180,50	189,40
9640394	H 1762 mm, GE	345,40	364,20
9640395	H 1762 mm, AE	203,40	213,70
9640396	H 2050 mm, GE	395,60	417,40
9640397	H 2050 mm, AE	229,90	241,90
9640398	H 2242 mm, GE	428,60	452,40
9640399	H 2242 mm, AE	250,70	264,00

ekz-Nr.	Referenzmaß	Pk 1	Pk 2
9640436	H 1058 mm, GE	256,00	269,20
9640437	H 1058 mm, AE	157,40	164,90
9640438	H 1218 mm, GE	288,40	303,80
9640439	H 1218 mm, AE	172,00	180,40
9640440	H 1506 mm, GE	336,40	354,60
9640441	H 1506 mm, AE	198,50	208,50
9640442	H 1762 mm, GE	381,00	402,00
9640443	H 1762 mm, AE	221,30	232,80
9640444	H 2050 mm, GE	432,80	457,00
9640445	H 2050 mm, AE	248,60	261,50
9640446	H 2242 mm, GE	466,00	492,00
9640447	H 2242 mm, AE	269,40	283,70

Achsmaß 740 mm, Grundeinheit (GE) 791 mm, Anbaueinheit (AE) 753 mm

ekz-Nr.	Referenzmaß	Pk 1	Pk 2
9640400	H 1058 mm, GE	221,70	233,10
9640401	H 1058 mm, AE	139,90	147,00
9640402	H 1218 mm, GE	253,90	267,10
9640403	H 1218 mm, AE	155,00	162,40
9640404	H 1506 mm, GE	300,70	316,70
9640405	H 1506 mm, AE	180,80	189,70
9640406	H 1762 mm, GE	345,70	364,50
9640407	H 1762 mm, AE	203,70	214,00
9640408	H 2050 mm, GE	395,90	417,70
9640409	H 2050 mm, AE	230,20	242,20
9640410	H 2242 mm, GE	428,90	452,70
9640411	H 2242 mm, AE	251,00	264,30

ekz-Nr.	Referenzmaß	Pk 1	Pk 2
9640448	H 1058 mm, GE	256,30	269,50
9640449	H 1058 mm, AE	157,70	165,20
9640450	H 1218 mm, GE	288,70	304,10
9640451	H 1218 mm, AE	172,30	180,70
9640452	H 1506 mm, GE	336,70	354,90
9640453	H 1506 mm, AE	198,80	208,80
9640454	H 1762 mm, GE	381,30	402,30
9640455	H 1762 mm, AE	221,60	233,10
9640456	H 2050 mm, GE	433,10	457,30
9640457	H 2050 mm, AE	248,90	261,80
9640458	H 2242 mm, GE	466,30	492,30
9640459	H 2242 mm, AE	269,70	284,00

Achsmaß 900 mm, Grundeinheit (GE) 951 mm, Anbaueinheit (AE) 913 mm

ekz-Nr.	Referenzmaß	Pk 1	Pk 2
9640412	H 1058 mm, GE	221,70	233,10
9640413	H 1058 mm, AE	139,90	147,00
9640414	H 1218 mm, GE	253,90	267,10
9640415	H 1218 mm, AE	155,00	162,40
9640416	H 1506 mm, GE	300,70	316,70
9640417	H 1506 mm, AE	180,80	189,70
9640418	H 1762 mm, GE	345,70	364,50
9640419	H 1762 mm, AE	203,70	214,00
9640420	H 2050 mm, GE	395,90	417,70
9640421	H 2050 mm, AE	230,20	242,20
9640422	H 2242 mm, GE	428,90	452,70
9640423	H 2242 mm, AE	251,00	264,30

ekz-Nr.	Referenzmaß	Pk 1	Pk 2
9640460	H 1058 mm, GE	256,30	269,50
9640461	H 1058 mm, AE	157,70	165,20
9640462	H 1218 mm, GE	288,70	304,10
9640463	H 1218 mm, AE	172,30	180,70
9640464	H 1506 mm, GE	336,70	354,90
9640465	H 1506 mm, AE	198,80	208,80
9640466	H 1762 mm, GE	381,30	402,30
9640467	H 1762 mm, AE	221,60	233,10
9640468	H 2050 mm, GE	433,10	457,30
9640469	H 2050 mm, AE	248,90	261,80
9640470	H 2242 mm, GE	466,30	492,30
9640471	H 2242 mm, AE	269,70	284,00

Achsmaß 1000 mm, Grundeinheit (GE) 1051 mm, Anbaueinheit (AE) 1013 mm

ekz-Nr.	Referenzmaß	Pk 1	Pk 2
9640424	H 1058 mm, GE	221,70	233,10
9640425	H 1058 mm, AE	139,90	147,00
9640426	H 1218 mm, GE	248,30	262,50
9640427	H 1218 mm, AE	155,00	162,40
9640428	H 1506 mm, GE	300,70	316,70
9640429	H 1506 mm, AE	180,80	189,70
9640430	H 1762 mm, GE	345,70	364,50
9640431	H 1762 mm, AE	203,70	214,00
9640432	H 2050 mm, GE	395,90	417,70
9640433	H 2050 mm, AE	230,20	242,20
9640434	H 2242 mm, GE	428,90	452,70
9640435	H 2242 mm, AE	251,00	264,30

ekz-Nr.	Referenzmaß	Pk 1	Pk 2
9640472	H 1058 mm, GE	256,30	269,50
9640473	H 1058 mm, AE	157,70	165,20
9640474	H 1218 mm, GE	288,70	304,10
9640475	H 1218 mm, AE	172,30	180,70
9640476	H 1506 mm, GE	336,70	354,90
9640477	H 1506 mm, AE	198,80	208,80
9640478	H 1762 mm, GE	381,30	402,30
9640479	H 1762 mm, AE	221,60	233,10
9640480	H 2050 mm, GE	433,10	457,30
9640481	H 2050 mm, AE	248,90	261,80
9640482	H 2242 mm, GE	466,30	492,30
9640483	H 2242 mm, AE	269,70	284,00

Doppelregal mit Kreuztraverse ohne Fachböden

Seitenständler aus Holz, Spanplatte naturholz-furniert oder kunststoffbeschichtet, Aussteifung aus Rundstahl, galvanisch glanzverzinkt, Grundeinheit (GE) oder Anbaueinheit (AE)

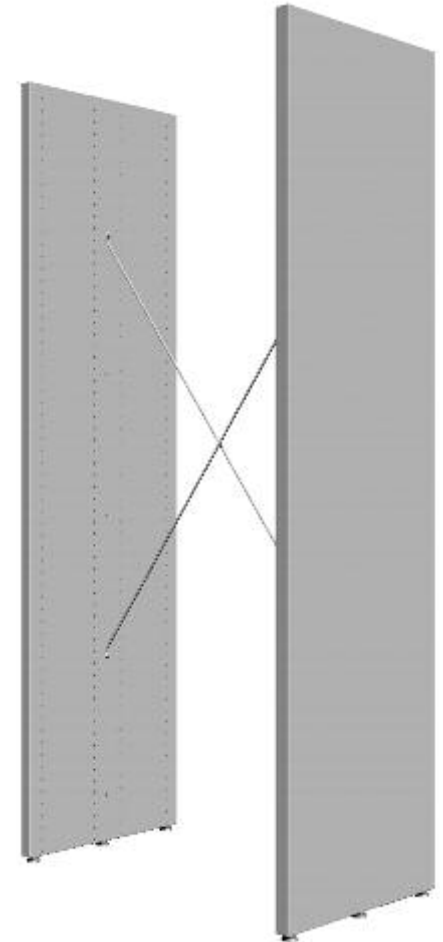

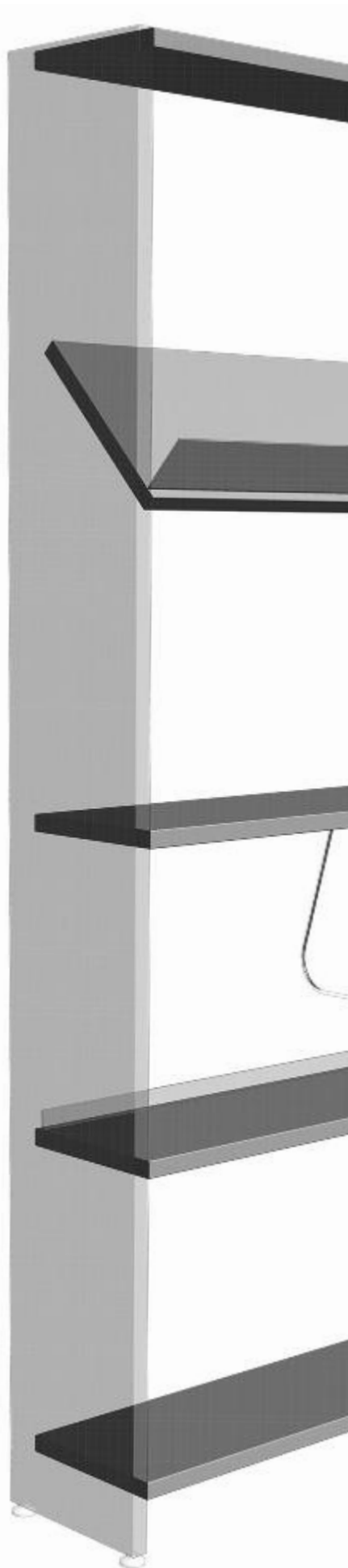

Für Fachböden Tiefe 250 mm

Abdeckfachboden

ekz-Nr.	Referenzmaß	Pk 1	Pk 2
9640532	A 500 mm	40,50	42,80
9640533	A 740 mm	42,20	44,60
9640534	A 900 mm	43,90	46,40
9640535	A 1000 mm	44,50	47,20

Abdeckfachboden mit Nut für Hängebuchstütze

ekz-Nr.	Referenzmaß	Pk 1	Pk 2
9640540	A 500 mm	50,40	53,40
9640541	A 740 mm	52,30	55,30
9640542	A 900 mm	54,10	57,20
9640543	A 1000 mm	55,00	58,10

Schrägfachboden

ekz-Nr.	Referenzmaß	Pk 1	Pk 2
9640570	A 500 mm	40,00	43,10
9640571	A 740 mm	44,10	47,70
9640572	A 900 mm	44,10	47,70
9640573	A 1000 mm	46,60	50,40

Fachboden

ekz-Nr.	Referenzmaß	Pk 1	Pk 2
9640500	A 500 mm	25,30	28,20
9640501	A 740 mm	29,00	32,40
9640502	A 900 mm	29,00	32,40
9640503	A 1000 mm	31,30	35,10

Fachboden mit Nut für Hängebuchstütze

ekz-Nr.	Referenzmaß	Pk 1	Pk 2
9640508	A 500 mm	33,10	36,00
9640509	A 740 mm	36,90	40,20
9640510	A 900 mm	36,90	40,20
9640511	A 1000 mm	39,30	42,90

Buchanschlagleiste Holz

ekz-Nr.	Referenzmaß	Pk 1	Pk 2
9619001	A 500 mm		4,30
9619002	A 740 mm		5,00
9619003	A 900 mm		5,00
9619004	A 1000 mm		5,00

Buchanschlagleiste Acryl matt transparent

ekz-Nr.	Referenzmaß	Pk 1	Pk 2
9619021	A 500 mm		3,50
9619022	A 740 mm		3,50
9619023	A 900 mm		3,60
9619024	A 1000 mm		3,70

Sockelfachboden

ekz-Nr.	Referenzmaß	Pk 1	Pk 2
9640548	A 500 mm	52,60	55,60
9640549	A 740 mm	56,10	59,40
9640550	A 900 mm	57,70	61,10
9640551	A 1000 mm	58,30	61,70

Für Fachböden Tiefe 300 mm

ekz-Nr.	Referenzmaß	Pk 1	Pk 2
9640536	A 500 mm	42,50	45,00
9640537	A 740 mm	44,70	48,40
9640538	A 900 mm	46,30	49,00
9640539	A 1000 mm	47,30	50,00

ekz-Nr.	Referenzmaß	Pk 1	Pk 2
9640544	A 500 mm	52,50	55,50
9640545	A 740 mm	54,80	57,90
9640546	A 900 mm	56,70	59,90
9640547	A 1000 mm	57,60	60,90

ekz-Nr.	Referenzmaß	Pk 1	Pk 2
9640586	A 500 mm	40,60	43,70
9640587	A 740 mm	44,70	48,30
9640588	A 900 mm	44,70	48,30
9640589	A 1000 mm	47,20	51,00

ekz-Nr.	Referenzmaß	Pk 1	Pk 2
9640504	A 500 mm	27,20	30,30
9640505	A 740 mm	31,30	34,90
9640506	A 900 mm	31,30	34,90
9640507	A 1000 mm	33,80	37,60

ekz-Nr.	Referenzmaß	Pk 1	Pk 2
9640512	A 500 mm	38,20	38,20
9640513	A 740 mm	39,20	42,90
9640514	A 900 mm	39,20	42,90
9640515	A 1000 mm	41,60	45,60

Buchanschlagleiste Metall

ekz-Nr.	Referenzmaß	Pk 1	Pk 2
9619011	A 500 mm	7,60	8,40
9619012	A 740 mm	7,60	8,60
9619013	A 900 mm	8,20	8,90
9619014	A 1000 mm	8,50	9,50

**Buchanschlagleiste Acryl matt transparent
H 100 mm – für Schrägfachboden**

ekz-Nr.	Referenzmaß	Pk 1	Pk 2
9619031	A 500 mm		6,40
9619032	A 740 mm		7,20
9619033	A 900 mm		7,80
9619034	A 1000 mm		9,00

ekz-Nr.	Referenzmaß	Pk 1	Pk 2
9640552	A 500 mm	54,70	57,80
9640553	A 740 mm	58,60	62,00
9640554	A 900 mm	60,20	63,80
9640555	A 1000 mm	61,10	64,50

Für Fachböden Tiefe 250 mm

Für Fachböden Tiefe 300 mm

Abdeckfachboden

Der Abdeckfachboden (D = 38 mm) ist nur in Holz erhältlich.

Schrägfachboden

ekz-Nr.	Referenzmaß	Pk 1	Pk 2	ekz-Nr.	Referenzmaß	Pk 1	Pk 2
9640635	A 500 mm	42,70	46,90	9640640	A 500 mm	43,30	47,70
9640636	A 740 mm	43,90	48,20	9640641	A 740 mm	44,50	49,00
9640637	A 900 mm	46,10	50,60	9640642	A 900 mm	46,70	51,40
9640638	A 1000 mm	52,20	57,30	9640643	A 1000 mm	52,80	58,10

Fachboden

ekz-Nr.	Referenzmaß	Pk 1	Pk 2	ekz-Nr.	Referenzmaß	Pk 1	Pk 2
9640600	A 500 mm	23,40	25,50	9640604	A 500 mm	26,90	29,40
9640601	A 740 mm	23,90	26,10	9640605	A 740 mm	28,00	30,60
9640602	A 900 mm	25,30	27,60	9640606	A 900 mm	30,00	32,90
9640603	A 1000 mm	27,60	30,20	9640607	A 1000 mm	35,60	38,90

Fachboden mit fest angeformter Buchanschlagleiste

ekz-Nr.	Referenzmaß	Pk 1	Pk 2	ekz-Nr.	Referenzmaß	Pk 1	Pk 2
9640608	A 500 mm	26,40	28,80	9640612	A 500 mm	29,90	32,70
9640609	A 740 mm	27,00	29,50	9640613	A 740 mm	31,10	34,00
9640610	A 900 mm	28,60	31,10	9640614	A 900 mm	33,30	36,40
9640611	A 1000 mm	31,40	34,30	9640615	A 1000 mm	39,40	43,10

Buchanschlagleiste Metall

ekz-Nr.	Referenzmaß	Pk 1	Pk 2
9619056	A 500 mm	8,40	9,10
9619057	A 740 mm	8,60	9,30
9619058	A 900 mm	8,90	9,90
9619059	A 1000 mm	9,00	10,00

Sockelfachboden siehe Fachboden

Der Abdeckfachboden (D = 38 mm) ist nur in Holz erhältlich.

Sockelfachboden mit fest angeformter Buchanschlagleiste siehe Fachboden mit fest angeformter Buchanschlagleiste

Der Abdeckfachboden mit fest angeformter Buchanschlagleiste (D = 38 mm) ist nur in Holz erhältlich.





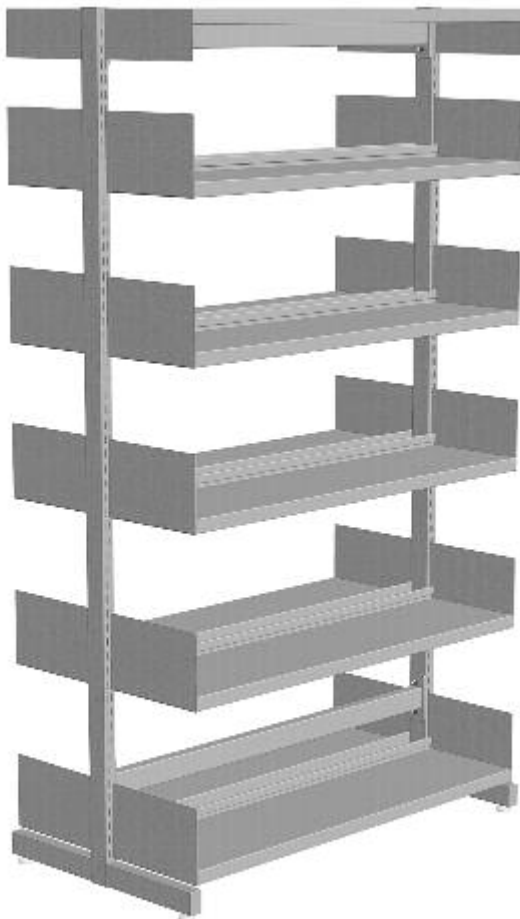

Ausführung mit rechteckigen Konsolen



Ausführung mit unterseitigen Konsolen

Konstruktion

Regalseitenständer B 100 next

Vierkant-Stahlrohr 50 x 30 mm, L-förmig bei Wandregalen und T-förmig bei Doppelregalen verschweißt.

Die Seitenständer werden über Quertraversen – Stahlrohr 50 x 30 mm – miteinander verschraubt und ausgesteift.

Bodenausgleich

je Regalseitenständer 2 Bodenausgleichsschrauben

Verstellraster

Lochraster 30 mm

Fachböden

25 mm stark (nicht Materialstärke), verstellbar und arretierbar

Maße

Grundeinheit

1050/950/750/550 mm

Anbaueinheit/Achsmaß

1025/925/725/525 mm

Fachbodenbreiten

1000/900/700/500 mm

Höhen

inklusive Bodenausgleichsschraube
1220/1520/1820/2120 mm

Tiefen

Doppelständerregal 564/664 mm
Wandständerregal 307/357 mm

Fachbodentiefen

250/300 mm



Das System wurde geprüft auf mechanische Sicherheit, Standsicherheit, Funktion und Handhabung, Dauerhaltbarkeit, statische und dynamische Belastbarkeit, seitliche Stabilität, Oberflächenbeschaffenheit, gesundheitliche Unbedenklichkeit [Zertifikats-Nr. MPA-NRW-GS-12 7851-1/1].

Wandregale mit Konsolen rechteckig
Metall farbig, inkl. Wandbefestigung
Grundeinheit (GE), Anbaueinheit (AE)

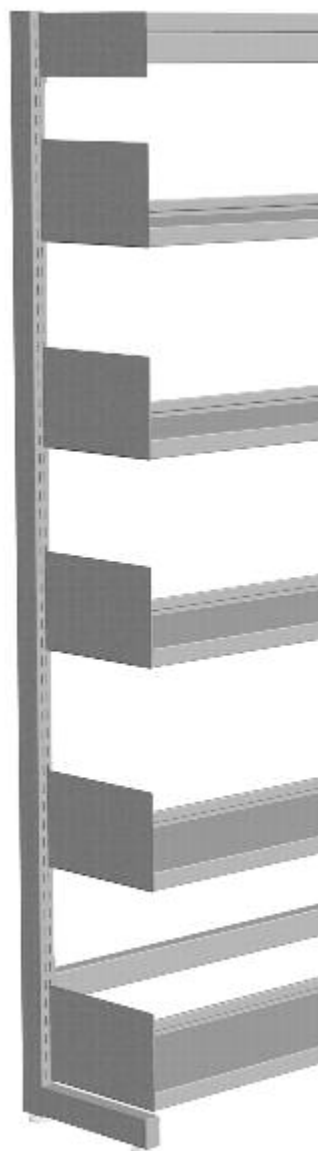

Für Fachböden Tiefe 250 mm

Für Fachböden Tiefe 300 mm

H 1220 mm – 1 Abdeckfachboden + 3 Nutzfachböden

ekz-Nr.	Referenzmaß	
9510000	A 500 mm, GE	433,10
9510001	A 500 mm, AE	363,70
9510002	A 700 mm, GE	433,10
9510003	A 700 mm, AE	363,70
9510004	A 900 mm, GE	433,10
9510005	A 900 mm, AE	363,70
9510006	A 1000 mm, GE	433,10
9510007	A 1000 mm, AE	363,70

ekz-Nr.	Referenzmaß	
9510040	A 500 mm, GE	469,00
9510041	A 500 mm, AE	399,60
9510042	A 700 mm, GE	469,00
9510043	A 700 mm, AE	399,60
9510044	A 900 mm, GE	469,00
9510045	A 900 mm, AE	399,60
9510046	A 1000 mm, GE	469,00
9510047	A 1000 mm, AE	399,60

H 1520 mm – 1 Abdeckfachboden + 4 Nutzfachböden

ekz-Nr.	Referenzmaß	
9510010	A 500 mm, GE	493,60
9510011	A 500 mm, AE	419,50
9510012	A 700 mm, GE	493,60
9510013	A 700 mm, AE	419,50
9510014	A 900 mm, GE	493,60
9510015	A 900 mm, AE	419,50
9510016	A 1000 mm, GE	493,60
9510017	A 1000 mm, AE	419,50

ekz-Nr.	Referenzmaß	
9510050	A 500 mm, GE	539,70
9510051	A 500 mm, AE	465,60
9510052	A 700 mm, GE	539,70
9510053	A 700 mm, AE	465,60
9510054	A 900 mm, GE	539,70
9510055	A 900 mm, AE	465,60
9510056	A 1000 mm, GE	539,70
9510057	A 1000 mm, AE	465,60

H 1820 mm – 1 Abdeckfachboden + 5 Nutzfachböden

ekz-Nr.	Referenzmaß	
9510020	A 500 mm, GE	556,10
9510021	A 500 mm, AE	476,40
9510022	A 700 mm, GE	556,10
9510023	A 700 mm, AE	476,40
9510024	A 900 mm, GE	556,10
9510025	A 900 mm, AE	476,40
9510026	A 1000 mm, GE	556,10
9510027	A 1000 mm, AE	476,40

ekz-Nr.	Referenzmaß	
9510060	A 500 mm, GE	612,40
9510061	A 500 mm, AE	532,70
9510062	A 700 mm, GE	612,40
9510063	A 700 mm, AE	532,70
9510064	A 900 mm, GE	612,40
9510065	A 900 mm, AE	532,70
9510066	A 1000 mm, GE	612,40
9510067	A 1000 mm, AE	532,70

H 2120 mm – 1 Abdeckfachboden + 6 Nutzfachböden

ekz-Nr.	Referenzmaß	
9510030	A 500 mm, GE	619,40
9510031	A 500 mm, AE	533,80
9510032	A 700 mm, GE	619,40
9510033	A 700 mm, AE	533,80
9510034	A 900 mm, GE	619,40
9510035	A 900 mm, AE	533,80
9510036	A 1000 mm, GE	619,40
9510037	A 1000 mm, AE	533,80

ekz-Nr.	Referenzmaß	
9510070	A 500 mm, GE	685,90
9510071	A 500 mm, AE	600,30
9510072	A 700 mm, GE	685,90
9510073	A 700 mm, AE	600,30
9510074	A 900 mm, GE	685,90
9510075	A 900 mm, AE	600,30
9510076	A 1000 mm, GE	685,90
9510077	A 1000 mm, AE	600,30

Für Fachböden Tiefe 250 mm

Für Fachböden Tiefe 300 mm

H 1220 mm – 1 Abdeckfachboden + 3 Nutzfachböden

ekz-Nr.	Referenzmaß	
9510200	A 500 mm, GE	433,10
9510201	A 500 mm, AE	363,70
9510202	A 700 mm, GE	433,10
9510203	A 700 mm, AE	363,70
9510204	A 900 mm, GE	433,10
9510205	A 900 mm, AE	363,70
9510206	A 1000 mm, GE	433,10
9510207	A 1000 mm, AE	363,70

ekz-Nr.	Referenzmaß	
9510240	A 500 mm, GE	469,00
9510241	A 500 mm, AE	399,60
9510242	A 700 mm, GE	469,00
9510243	A 700 mm, AE	399,60
9510244	A 900 mm, GE	469,00
9510245	A 900 mm, AE	399,60
9510246	A 1000 mm, GE	469,00
9510247	A 1000 mm, AE	399,60

H 1520 mm – 1 Abdeckfachboden + 4 Nutzfachböden

ekz-Nr.	Referenzmaß	
9510210	A 500 mm, GE	493,60
9510211	A 500 mm, AE	419,50
9510212	A 700 mm, GE	493,60
9510213	A 700 mm, AE	419,50
9510214	A 900 mm, GE	493,60
9510215	A 900 mm, AE	419,50
9510216	A 1000 mm, GE	493,60
9510217	A 1000 mm, AE	419,50

ekz-Nr.	Referenzmaß	
9510250	A 500 mm, GE	539,70
9510251	A 500 mm, AE	465,60
9510252	A 700 mm, GE	539,70
9510253	A 700 mm, AE	465,60
9510254	A 900 mm, GE	539,70
9510255	A 900 mm, AE	465,60
9510256	A 1000 mm, GE	539,70
9510257	A 1000 mm, AE	465,60

H 1820 mm – 1 Abdeckfachboden + 5 Nutzfachböden

ekz-Nr.	Referenzmaß	
9510220	A 500 mm, GE	556,10
9510221	A 500 mm, AE	476,40
9510222	A 700 mm, GE	556,10
9510223	A 700 mm, AE	476,40
9510224	A 900 mm, GE	556,10
9510225	A 900 mm, AE	476,40
9510226	A 1000 mm, GE	556,10
9510227	A 1000 mm, AE	476,40

ekz-Nr.	Referenzmaß	
9510260	A 500 mm, GE	612,40
9510261	A 500 mm, AE	532,70
9510262	A 700 mm, GE	612,40
9510263	A 700 mm, AE	532,70
9510264	A 900 mm, GE	612,40
9510265	A 900 mm, AE	532,70
9510266	A 1000 mm, GE	612,40
9510267	A 1000 mm, AE	532,70

H 2120 mm – 1 Abdeckfachboden + 6 Nutzfachböden

ekz-Nr.	Referenzmaß	
9510230	A 500 mm, GE	619,40
9510231	A 500 mm, AE	533,80
9510232	A 700 mm, GE	619,40
9510233	A 700 mm, AE	533,80
9510234	A 900 mm, GE	619,40
9510235	A 900 mm, AE	533,80
9510236	A 1000 mm, GE	619,40
9510237	A 1000 mm, AE	533,80

ekz-Nr.	Referenzmaß	
9510270	A 500 mm, GE	685,90
9510271	A 500 mm, AE	600,30
9510272	A 700 mm, GE	685,90
9510273	A 700 mm, AE	600,30
9510274	A 900 mm, GE	685,90
9510275	A 900 mm, AE	600,30
9510276	A 1000 mm, GE	685,90
9510277	A 1000 mm, AE	600,30

Wandregale mit Konsolen unterseitig
Metall farbig, inkl. Wandbefestigung,
Grundeinheit (GE), Anbaueinheit (AE)

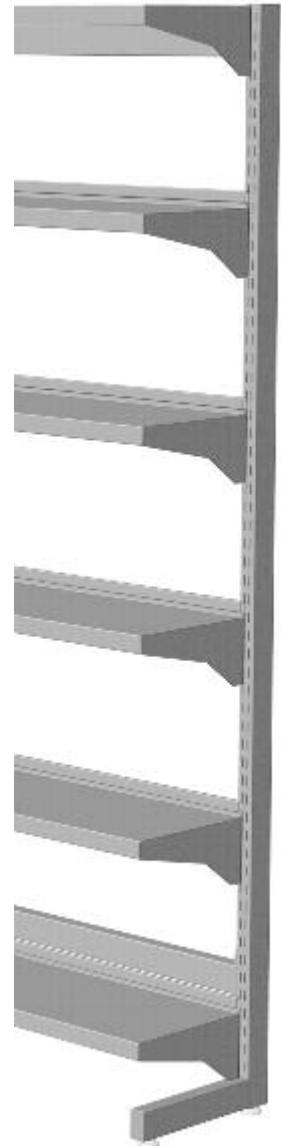

Bei diesem Programm werden die Regale als fertigbestückte Einheiten angeboten.
Für andere Ausführungen wenden Sie sich bitte an unser Verkaufsteam.

Doppelregale mit Konsolen rechteckig
Metall farbig, inkl. Wandbefestigung
Grundeinheit (GE), Anbaueinheit (AE)

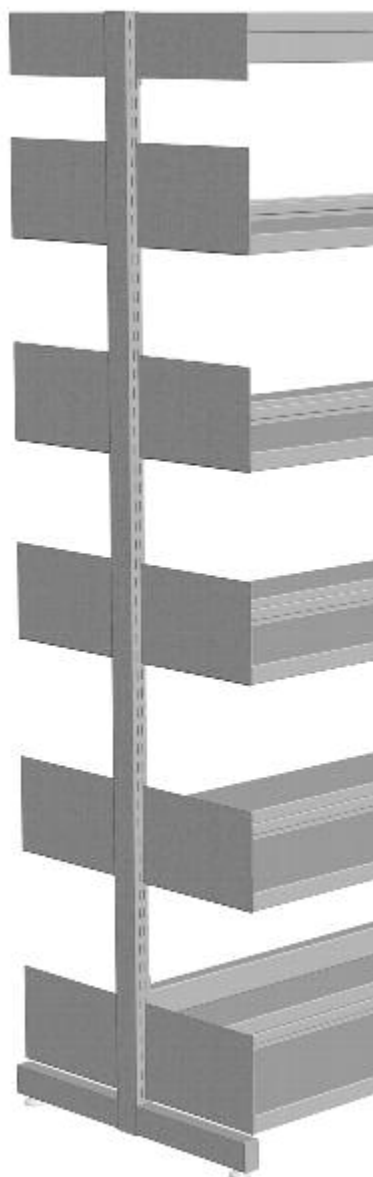

Für Fachböden Tiefe 250 mm

H 1220 mm – 1 Abdeckfachboden + 3 Nutzfachböden

ekz-Nr.	Referenzmaß	
9510100	A 500 mm, GE	656,40
9510101	A 500 mm, AE	577,20
9510102	A 700 mm, GE	656,40
9510103	A 700 mm, AE	577,20
9510104	A 900 mm, GE	656,40
9510105	A 900 mm, AE	577,20
9510106	A 1000 mm, GE	656,40
9510107	A 1000 mm, AE	577,20

Für Fachböden Tiefe 300 mm

ekz-Nr.	Referenzmaß	
9510140	A 500 mm, GE	728,20
9510141	A 500 mm, AE	649,00
9510142	A 700 mm, GE	728,20
9510143	A 700 mm, AE	649,00
9510144	A 900 mm, GE	728,20
9510145	A 900 mm, AE	649,00
9510146	A 1000 mm, GE	728,20
9510147	A 1000 mm, AE	649,00

H 1520 mm – 1 Abdeckfachboden + 4 Nutzfachböden

ekz-Nr.	Referenzmaß	
9510110	A 500 mm, GE	767,60
9510111	A 500 mm, AE	684,10
9510112	A 700 mm, GE	767,60
9510113	A 700 mm, AE	684,10
9510114	A 900 mm, GE	767,60
9510115	A 900 mm, AE	684,10
9510116	A 1000 mm, GE	767,70
9510117	A 1000 mm, AE	684,10

ekz-Nr.	Referenzmaß	
9510150	A 500 mm, GE	859,80
9510151	A 500 mm, AE	776,30
9510152	A 700 mm, GE	859,80
9510153	A 700 mm, AE	776,30
9510154	A 900 mm, GE	859,80
9510155	A 900 mm, AE	776,30
9510156	A 1000 mm, GE	859,80
9510157	A 1000 mm, AE	776,30

H 1820 mm – 1 Abdeckfachboden + 5 Nutzfachböden

ekz-Nr.	Referenzmaß	
9510120	A 500 mm, GE	880,80
9510121	A 500 mm, AE	792,00
9510122	A 700 mm, GE	880,80
9510123	A 700 mm, AE	792,00
9510124	A 900 mm, GE	880,80
9510125	A 900 mm, AE	792,00
9510126	A 1000 mm, GE	880,80
9510127	A 1000 mm, AE	792,00

ekz-Nr.	Referenzmaß	
9510160	A 500 mm, GE	993,40
9510161	A 500 mm, AE	904,60
9510162	A 700 mm, GE	993,40
9510163	A 700 mm, AE	904,60
9510164	A 900 mm, GE	993,40
9510165	A 900 mm, AE	904,60
9510166	A 1000 mm, GE	993,40
9510167	A 1000 mm, AE	904,60

H 2120 mm – 1 Abdeckfachboden + 6 Nutzfachböden

ekz-Nr.	Referenzmaß	
9510130	A 500 mm, GE	997,20
9510131	A 500 mm, AE	901,40
9510132	A 700 mm, GE	997,20
9510133	A 700 mm, AE	901,40
9510134	A 900 mm, GE	997,20
9510135	A 900 mm, AE	901,40
9510136	A 1000 mm, GE	997,20
9510137	A 1000 mm, AE	901,40

ekz-Nr.	Referenzmaß	
9510170	A 500 mm, GE	1130,20
9510171	A 500 mm, AE	1034,40
9510172	A 700 mm, GE	1130,20
9510173	A 700 mm, AE	1034,40
9510174	A 900 mm, GE	1130,20
9510175	A 900 mm, AE	1034,40
9510176	A 1000 mm, GE	1130,20
9510177	A 1000 mm, AE	1034,40

Für Fachböden Tiefe 250 mm

Für Fachböden Tiefe 300 mm

H 1220 mm – 1 Abdeckfachboden + 3 Nutzfachböden

ekz-Nr.	Referenzmaß	
9510300	A 500 mm, GE	656,40
9510301	A 500 mm, AE	577,20
9510302	A 700 mm, GE	656,40
9510303	A 700 mm, AE	577,20
9510304	A 900 mm, GE	656,40
9510305	A 900 mm, AE	577,20
9510306	A 1000 mm, GE	656,40
9510307	A 1000 mm, AE	577,20

ekz-Nr.	Referenzmaß	
9510340	A 500 mm, GE	728,20
9510341	A 500 mm, AE	649,00
9510342	A 700 mm, GE	728,20
9510343	A 700 mm, AE	649,00
9510344	A 900 mm, GE	728,20
9510345	A 900 mm, AE	649,00
9510346	A 1000 mm, GE	728,20
9510347	A 1000 mm, AE	649,00

H 1520 mm – 1 Abdeckfachboden + 4 Nutzfachböden

ekz-Nr.	Referenzmaß	
9510310	A 500 mm, GE	767,60
9510311	A 500 mm, AE	684,10
9510312	A 700 mm, GE	767,60
9510313	A 700 mm, AE	684,10
9510314	A 900 mm, GE	767,60
9510315	A 900 mm, AE	684,10
9510316	A 1000 mm, GE	767,60
9510317	A 1000 mm, AE	684,10

ekz-Nr.	Referenzmaß	
9510350	A 500 mm, GE	859,80
9510351	A 500 mm, AE	776,30
9510352	A 700 mm, GE	859,80
9510353	A 700 mm, AE	776,30
9510354	A 900 mm, GE	859,80
9510355	A 900 mm, AE	776,30
9510356	A 1000 mm, GE	859,80
9510357	A 1000 mm, AE	776,30

H 1820 mm – 1 Abdeckfachboden + 5 Nutzfachböden

ekz-Nr.	Referenzmaß	
9510320	A 500 mm, GE	880,80
9510321	A 500 mm, AE	792,00
9510322	A 700 mm, GE	880,80
9510323	A 700 mm, AE	792,00
9510324	A 900 mm, GE	880,80
9510325	A 900 mm, AE	792,00
9510326	A 1000 mm, GE	880,80
9510327	A 1000 mm, AE	792,00

ekz-Nr.	Referenzmaß	
9510360	A 500 mm, GE	993,40
9510361	A 500 mm, AE	904,60
9510362	A 700 mm, GE	993,40
9510363	A 700 mm, AE	904,60
9510364	A 900 mm, GE	993,40
9510365	A 900 mm, AE	904,60
9510366	A 1000 mm, GE	993,40
9510367	A 1000 mm, AE	904,60

H 2120 mm – 1 Abdeckfachboden + 6 Nutzfachböden

ekz-Nr.	Referenzmaß	
9510330	A 500 mm, GE	997,20
9510331	A 500 mm, AE	901,40
9510332	A 700 mm, GE	997,20
9510333	A 700 mm, AE	901,40
9510334	A 900 mm, GE	997,20
9510335	A 900 mm, AE	901,40
9510336	A 1000 mm, GE	997,20
9510337	A 1000 mm, AE	901,40

ekz-Nr.	Referenzmaß	
9510370	A 500 mm, GE	1.130,20
9510371	A 500 mm, AE	1.034,40
9510372	A 700 mm, GE	1.130,20
9510373	A 700 mm, AE	1.034,40
9510374	A 900 mm, GE	1.130,20
9510375	A 900 mm, AE	1.034,40
9510376	A 1000 mm, GE	1.130,20
9510377	A 1000 mm, AE	1.034,40

Doppelregale mit Konsolen unterseitig
Metall farbig, inkl. Wandbefestigung
Grundeinheit (GE), Anbaueinheit (AE)



Bei diesem Programm werden die Regale als fertigbestückte Einheiten angeboten.
Für andere Ausführungen wenden Sie sich bitte an unser Verkaufsteam.

Regalsystem R.10/2 und R.10/4

Stahlrohr, 15 x 30 mm,
Metall farbig,
zur Verschraubung mit
Regalständern



Aussteifung Rahmentraverse

ekz-Nr.	Referenzmaß	Pk 1	Pk 2
9601114	A 500 mm	65,00	71,50
9601116	A 700 mm	65,00	71,50
9601118	A 900 mm	65,00	71,50
9601119	A 1000 mm	66,70	73,40

Für die Seitenständer H 1070 mm und
H 1230 mm werden die Aussteifungen der
Systeme R.1–R.7/2 benötigt.

Befestigungsmaterial ist separat zu bestellen.

Befestigungsmaterial Rahmentraverse

ekz-Nr.		
9601260	Grundeinheit	7,10
9601261	Anbaueinheit	2,30

Rundstahl ø 6 mm,
galvanisch glanzverzinkt,
zur Verschraubung mit
Regalständern



Aussteifung Kreuztraverse Rundstahl

ekz-Nr.	Referenzmaß	
9601212	A 500 mm	29,20
9601214	A 700 mm	29,50
9601216	A 900 mm	29,50
9601218	A 1000 mm	29,50

Für die Seitenständer H 1070 mm und
H 1230 mm werden die Aussteifungen der
Systeme R.1–R.7/2 benötigt.

Befestigungsmaterial ist separat zu bestellen.

Befestigungsmaterial Kreuztraverse

ekz-Nr.		
9601262	Grundeinheit	2,50
9601263	Anbaueinheit	2,50



Befestigungsmaterial für Stirnseitenregal

T 250 mm

Systeme R.1 + R.2 + R.5 + R.6

ekz-Nr.		
9601170	feststehend	41,40
9601172	fahrbar	160,20

Systeme R.3 + R.4

9601171	feststehend	39,90
9601173	fahrbar	163,40

System R.7/2

9601170	feststehend	41,40
9601209	fahrbar	100,50

T300 mm

Systeme R.1 + R.2 + R.5 + R.6

ekz-Nr.		
9601174	feststehend	74,60
9601176	fahrbar	175,90

Systeme R.3 + R.4

9601175	feststehend	73,20
9601177	fahrbar	178,70

System R.7/2

9601170	fahrbar	74,60
9601209	feststehend	100,50



Bodenbefestigung für Regale

systemneutral

ekz-Nr.

9601199	pro Ständer	6,80
---------	-------------	------

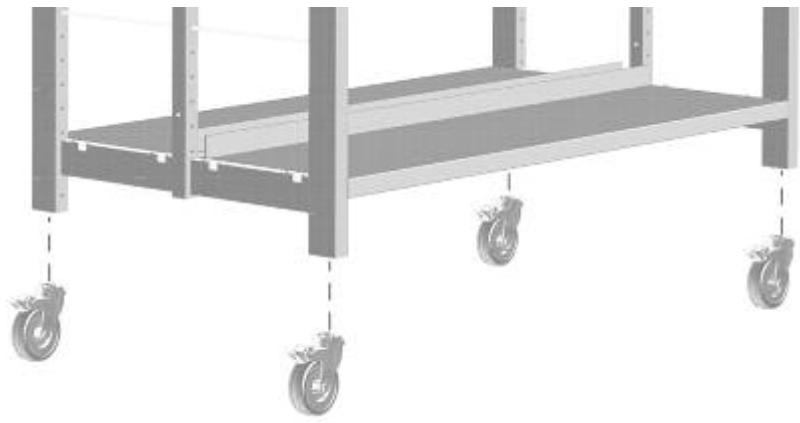

Rollen für Doppelregale

Ø 80 mm,

Satz für Grundeinheit (GE) oder Anbaueinheit (AE) mit Aussteifung

Ø 100 mm,

Satz für Grundeinheit (GE) oder Anbaueinheit (AE) mit Aussteifung

Systeme R.1 + R.2 + R.5 + R.6

ekz-Nr.	Referenzmaß	
9608070	A 500 mm, GE	125,60
9608071	A 500 mm, AE	61,30
9608072	A 740 mm, GE	126,50
9608073	A 740 mm, AE	62,10
9608074	A 900 mm, GE	128,10
9608075	A 900 mm, AE	63,80
9608076	A 1000 mm, GE	134,00
9608077	A 1000 mm, AE	69,70

Systeme R.1 + R.2 + R.5 + R.6

ekz-Nr.	Referenzmaß	
9608086	A 500 mm, GE	149,60
9608087	A 500 mm, AE	77,90
9608088	A 740 mm, GE	150,40
9608089	A 740 mm, AE	78,70
9608090	A 900 mm, GE	152,10
9608091	A 900 mm, AE	80,40
9608092	A 1000 mm, GE	158,00
9608093	A 1000 mm, AE	86,30



Lastverteilerplatten für Regale

systemneutral

Für Fachböden T 250 mm

ekz-Nr.		Pk 1	Pk 2
9140272	pro Seitenständer Wandregal	26,20	28,70
9140273	pro Seitenständer Doppelregal	32,00	35,20

Für Fachböden T 300 mm

ekz-Nr.		Pk 1	Pk 2
9140292	pro Seitenständer Wandregal	26,20	28,70
9140293	pro Seitenständer Doppelregal	33,10	36,50

Systeme R.3 + R.4

ekz-Nr.	Referenzmaß	
9608078	A 500 mm, GE	137,70
9608079	A 500 mm, AE	67,20
9608080	A 740 mm, GE	138,50
9608081	A 740 mm, AE	68,10
9608082	A 900 mm, GE	140,20
9608083	A 900 mm, AE	69,80
9608084	A 1000 mm, GE	146,10
9608085	A 1000 mm, AE	75,60

Systeme R.3 + R.4

ekz-Nr.	Referenzmaß	
9608094	A 500 mm, GE	161,60
9608095	A 500 mm, AE	83,80
9608096	A 740 mm, GE	162,50
9608097	A 740 mm, AE	84,70
9608098	A 900 mm, GE	164,20
9608099	A 900 mm, AE	87,00
9608100	A 1000 mm, GE	170,00
9608101	A 1000 mm, AE	92,20

System R.7/2

Für Metallfachböden T 250 mm/300 mm

ekz-Nr.	Referenzmaß	
9608170	GE	133,80
9608171	AE	54,60

System R.7/2

Für Metallfachböden T 250 mm/300 mm

ekz-Nr.	Referenzmaß	
9608180	GE	163,00
9608181	AE	70,40

Für Holzfachböden T 250 mm

ekz-Nr.	Referenzmaß	
9608172	GE	164,20
9608173	AE	85,00

Für Holzfachböden T 250 mm

ekz-Nr.	Referenzmaß	
9608182	GE	193,40
9608183	AE	100,80

Für Holzfachböden T 300 mm

ekz-Nr.	Referenzmaß	
9608174	GE	168,20
9608175	AE	89,00

Für Holzfachböden T 300 mm

ekz-Nr.	Referenzmaß	
9608184	GE	197,40
9608185	AE	104,80

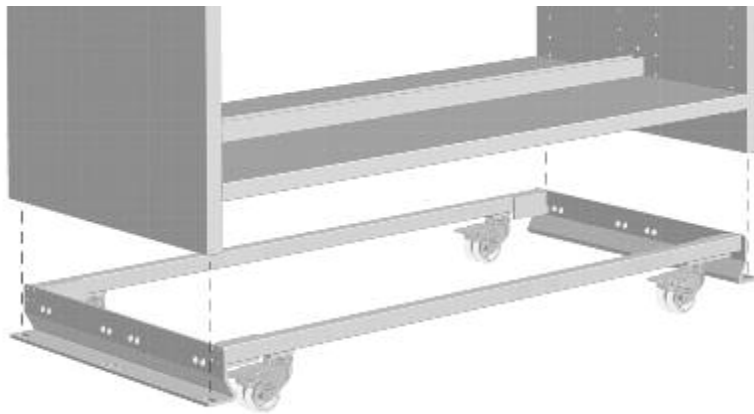

Rollwagen für Regale

für Grundeinheit (GE) oder Anbaueinheit (AE)

T 250 mm

Systeme R.1 + R.2 + R.3 + R.4 + R.7/2

ekz-Nr.	Referenzmaß	Pk 1	Pk 2
9608440	A 500 mm, GE	181,50	194,90
9608441	A 500 mm, AE	172,20	184,90
9608442	A 740 mm, GE	186,60	200,50
9608443	A 740 mm, AE	177,40	195,20
9608444	A 900 mm, GE	189,90	204,10
9608445	A 900 mm, AE	180,60	194,10
9608446	A 1000 mm, GE	190,30	204,60
9608447	A 1000 mm, AE	181,10	194,70

Systeme R.5 + R.6

Auf Anfrage

Systeme R.10/2

ekz-Nr.	Referenzmaß	Pk 1	Pk 2
9608400	A 500 mm, GE	189,10	202,50
9608401	A 500 mm, AE	176,00	188,70
9608402	A 740 mm, GE	194,20	208,10
9608403	A 740 mm, AE	181,20	194,40
9608404	A 900 mm, GE	197,50	211,70
9608405	A 900 mm, AE	184,40	197,90
9608406	A 1000 mm, GE	197,90	212,20
9608407	A 1000 mm, AE	184,90	198,50

Systeme R.10/4

ekz-Nr.	Referenzmaß	Pk 1	Pk 2
9608420	A 500 mm, GE	205,70	220,10
9608421	A 500 mm, AE	186,80	200,50
9608422	A 740 mm, GE	210,80	225,70
9608423	A 740 mm, AE	192,00	206,20
9608424	A 900 mm, GE	214,10	229,30
9608425	A 900 mm, AE	195,20	209,70
9608426	A 1000 mm, GE	214,50	229,80
9608427	A 1000 mm, AE	195,70	210,30

T 300 mm

Systeme R.1 + R.2 + R.3 + R.4 + R.7/2

ekz-Nr.	Referenzmaß	Pk 1	Pk 2
9608448	A 500 mm, GE	185,70	199,50
9608449	A 500 mm, AE	175,80	188,80
9608450	A 740 mm, GE	192,10	206,50
9608451	A 740 mm, AE	182,20	195,90
9608452	A 900 mm, GE	194,10	208,70
9608453	A 900 mm, AE	184,20	198,10
9608454	A 1000 mm, GE	195,30	210,10
9608455	A 1000 mm, AE	185,40	199,40

Systeme R.5 + R.6

Auf Anfrage

Systeme R.10/2

ekz-Nr.	Referenzmaß	Pk 1	Pk 2
9608408	A 500 mm, GE	193,30	207,10
9608409	A 500 mm, AE	179,60	192,60
9608410	A 740 mm, GE	199,70	214,10
9608411	A 740 mm, AE	186,00	209,50
9608412	A 900 mm, GE	201,70	216,30
9608413	A 900 mm, AE	188,00	201,90
9608414	A 1000 mm, GE	202,90	217,70
9608415	A 1000 mm, AE	189,20	203,20

Systeme R.10/4

ekz-Nr.	Referenzmaß	Pk 1	Pk 2
9608428	A 500 mm, GE	209,90	224,70
9608429	A 500 mm, AE	190,40	204,40
9608430	A 740 mm, GE	216,30	231,70
9608431	A 740 mm, AE	196,80	211,50
9608432	A 900 mm, GE	218,30	233,60
9608433	A 900 mm, AE	198,80	213,70
9608434	A 1000 mm, GE	219,50	235,30
9608435	A 1000 mm, AE	200,00	215,00



Metallblende für Metallfachboden

Blende zum Schließen des Luftraumes zwischen unterstem Sockelfachboden und Boden,
Metall farbig

R.1-R.6, R.10/2 + R.10/4

ekz-Nr.	Referenzmaß	Pk 1	Pk 2
9619091	A 500 mm	12,30	13,50
9619092	A 740 mm	13,30	14,70
9619093	A 900 mm	14,10	15,50
9619094	A 1000 mm	14,20	15,60

R.7/2

ekz-Nr.	Referenzmaß	Pk 1	Pk 2
9619096	A 500 mm	28,10	30,90
9619097	A 740 mm	30,20	33,20
9619098	A 900 mm	30,20	33,20
9619099	A 1000 mm	30,20	33,20

Metallblende für Holzfachböden

Metall farbig

ekz-Nr.	Referenzmaß	Pk 1	Pk 2
9619101	A 500 mm	12,20	13,40
9619102	A 740 mm	13,20	14,60
9619103	A 900 mm	14,00	15,40
9619104	A 1000 mm	14,10	15,50

Holzsockelblende für Holzfachboden

Spanplatte naturholz furniert oder kunststoffbeschichtet

ekz-Nr.	Referenzmaß	Pk 1	Pk 2
9671090	A 500 mm	20,60	23,00
9671091	A 740 mm	23,90	26,70
9671092	A 900 mm	23,90	26,70
9671093	A 1000 mm	27,00	30,20



Holzmittel-/Rückwand

Spanplatte naturholz Furniert oder kunststoffbeschichtet

A 500 mm

ekz-Nr.	Für Regalhöhe	Pk 1	Pk 2
9617674	1058-1086 mm	46,90	61,50
9617675	1218-1246 mm	50,50	66,20
9617676	1506-1534 mm	62,80	82,90
9617677	1762-1790 mm	74,60	98,10
9617678	2050-2078 mm	85,20	112,30
9617679	2242-2270 mm	91,10	120,20

A 740 mm

ekz-Nr.	Für Regalhöhe	Pk 1	Pk 2
9617680	1058-1086 mm	67,60	89,30
9617681	1218-1246 mm	72,80	96,30
9617682	1506-1534 mm	90,40	120,20
9617683	1762-1790 mm	107,50	142,40
9617684	2050-2078 mm	123,90	164,70
9617685	2242-2270 mm	132,70	176,40

A 900 mm

ekz-Nr.	Für Regalhöhe	Pk 1	Pk 2
9617686	1058-1086 mm	79,90	105,90
9617687	1218-1246 mm	87,50	116,30
9617688	1506-1534 mm	108,60	144,70
9617689	1762-1790 mm	128,60	170,90
9617690	2050-2078 mm	148,50	197,90
9617691	2242-2270 mm	160,40	213,70

A 1000 mm

ekz-Nr.	Für Regalhöhe	Pk 1	Pk 2
9617692	1058-1086 mm	88,00	117,10
9617693	1218-1246 mm	96,20	128,20
9617694	1506-1534 mm	119,30	159,30
9617695	1762-1790 mm	141,50	188,30
9617696	2050-2078 mm	163,80	218,50
9617697	2242-2270 mm	177,40	236,80

Displaywand oder Mittel-/Rückwand

Zum Einhängen in Wandständer- und Doppelregale, Metall farbig ohne Befestigungsmaterial

Für alle R-Systeme

Lochblech Qg 8-24

Für Regalhöhe 1762-1790 mm

ekz-Nr.	Referenzmaß	Pk 1	Pk 2
9608262	A 900 mm	407,40	448,10
9608263	A 1000 mm	419,90	461,90

Für Regalhöhe 2050-2078 mm

ekz-Nr.	Referenzmaß	Pk 1	Pk 2
9608267	A 900 mm	426,10	468,70
9608268	A 1000 mm	443,00	487,30

Lochblech Rg 4,5-15

Für Regalhöhe 1762-1790 mm

ekz-Nr.	Referenzmaß	Pk 1	Pk 2
9608212	A 900 mm	400,40	440,40
9608213	A 1000 mm	423,90	466,30

Für Regalhöhe 2050-2078 mm

ekz-Nr.	Referenzmaß	Pk 1	Pk 2
9608217	A 900 mm	448,80	493,60
9608218	A 1000 mm	503,20	553,40

Lochblech Rg 10-20

Für Regalhöhe 1762-1790 mm

ekz-Nr.	Referenzmaß	Pk 1	Pk 2
9608237	A 900 mm	406,30	446,90
9608238	A 1000 mm	422,10	464,30

Für Regalhöhe 2050-2078 mm

ekz-Nr.	Referenzmaß	Pk 1	Pk 2
9608242	A 900 mm	426,70	469,40
9608243	A 1000 mm	502,70	553,10

Weitere Regalhöhen/-achsen/-materialien auf Anfrage

Präsentationsschienen

Zur Medienpräsentation auf Lochblech- Mittel-/Rückwand, Metall farbig

ekz-Nr.	Referenzmaß	Pk 1	Pk 2
9608146	B 456 mm	38,90	43,40
9608148	B 856 mm	41,50	45,60
9608149	B 956 mm	44,00	48,50

Befestigungsmaterial für Display- und Mittel-/Rückwand

Nicht im Lieferumfang Mittelwand enthalten

Systeme R.1 + R.2 + R.5 + R.6 + R.7/2

ekz-Nr.		
9608057	Wandregal, AE	3,90
9608058	Wandregal, GE	7,30
9608059	Doppelregal, AE	1,70
9608060	Doppelregal, GE	3,00

Systeme R.3 + R.4

ekz-Nr.		
9608064	Wandregal, AE	14,00
9608063	Wandregal, GE	23,80
9608062	Doppelregal, AE	12,50
9608061	Doppelregal, GE	22,90



Einhängetisch

Stell- und Arbeitsfläche zum Einhängen in Wand- und Doppelregale, Spanplatte naturholzfurniert oder kunststoffbeschichtet, inklusive Konsolen und Kippsicherung, Stellfuß in Metall farbig

Fünfeckig

Rechts-/linksweisend verwendbar

Systeme R.1 + R.2 + R.3 + R.4 + R.5 + R.6

T 500 mm/B 860 mm

ekz-Nr.	Referenzmaß	Pk 1	Pk 2
9608030	A 900 mm	266,20	279,40
9608031	A 1000 mm	270,70	284,50

System R.7/2

T 500 mm/B 860 mm

ekz-Nr.	Referenzmaß	Pk 1	Pk 2
9610893	A 900 mm	255,40	268,60
9610894	A 1000 mm	259,90	273,70

System R.10

T 500 mm/B 860 mm

ekz-Nr.	Referenzmaß	Pk 1	Pk 2
9640583	A 900 mm	258,40	271,60
9640584	A 1000 mm	263,00	276,70

Rechteckig

Systeme R.1 + R.2 + R.3 + R.4 + R.5 + R.6

T 900 mm/B 860 mm

ekz-Nr.	Referenzmaß	Pk 1	Pk 2
9608025	A 900 mm	259,30	271,60
9608026	A 1000 mm	272,50	286,40

System R.7/2

T 900 mm/B 860 mm

ekz-Nr.	Referenzmaß	Pk 1	Pk 2
9610891	A 900 mm	247,50	259,60
9610892	A 1000 mm	261,80	275,80

System R.10

T 900 mm/B 860 mm

ekz-Nr.	Referenzmaß	Pk 1	Pk 2
9640581	A 900 mm	247,90	260,00
9640582	A 1000 mm	262,20	276,50

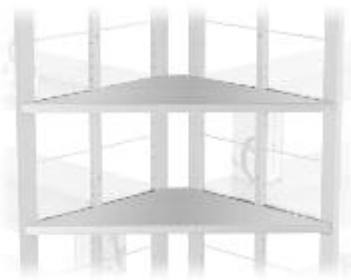

Eckfachboden

Für Doppelregalstellung in Winkelform, Vorderkante gerade oder gerundet, komplett mit Fachbodenträgern, Spanplatte naturholzfurniert oder kunststoffbeschichtet

Für Fachbodentiefe 250 mm

Systeme R.1 + R.2 + R.5 + R.6

ekz-Nr.		Pk 1	Pk 2
9608015	90°, gerade	83,50	91,90
9608017	45°, gerade	76,30	83,80
9608020	90°, gerundet	104,10	115,10
9608022	45°, gerundet	84,70	93,10

Systeme R.3 + R.4

ekz-Nr.		Pk 1	Pk 2
9608018	90°, gerade	83,50	91,90
9608019	45°, gerade	76,30	83,80
9608023	90°, gerundet	104,10	115,10
9608024	45°, gerundet	84,70	93,10

System R.7/2

ekz-Nr.		Pk 1	Pk 2
9610880	90°, gerade	71,80	80,00
9610881	45°, gerade	68,00	75,80
9610884	90°, gerundet	71,80	80,00
9610885	45°, gerundet	68,00	75,80

System R.10

ekz-Nr.		Pk 1	Pk 2
9640560	90°, gerade	71,50	79,70
9640562	45°, gerade	64,30	71,50
9640564	90°, gerundet	71,50	79,70
9640566	45°, gerundet	64,30	71,50

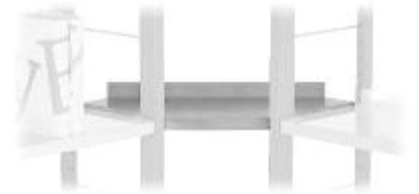

Trapezfachboden

Holzfachboden zum Einhängen in die Stirnseiten von Wandregalen für Regalstellung in Raumecke, Vorderkante gerade, komplett mit Fachbodenträgern, Spanplatte naturholzfurniert oder kunststoffbeschichtet

Für Fachbodentiefe 250 mm

Systeme R.1 + R.2 + R.5 + R.6

ekz-Nr.		Pk 1	Pk 2
9608010		84,60	94,20

Systeme R.3 + R.4

ekz-Nr.		Pk 1	Pk 2
9608011		84,60	94,20

System R.7/2

ekz-Nr.		Pk 1	Pk 2
9610888		79,90	89,40

System R.10

ekz-Nr.		Pk 1	Pk 2
9640568		80,30	89,80

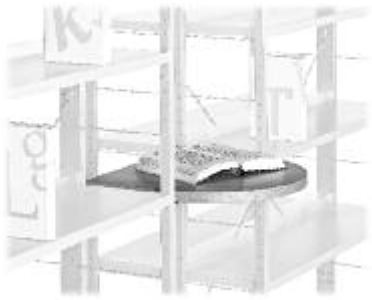

Anlesee- und Präsentationsfachboden

Holzfachboden zum Einhängen zwischen Einzelregale oder in Regale mit Achsmaß 500 mm und einer Fachbodentiefe von 250 mm oder 300 mm, inklusive Einhängeschlägen und Kippsicherungen, Spanplatte naturholz furniert oder kunststoffbeschichtet

Systeme R.1 + R.2 + R.5 + R.6

Für Fachboden T 250 mm

ekz-Nr.	Pk 1	Pk 2
9617611	75,40	88,10

Für Fachboden T 300 mm

ekz-Nr.	Pk 1	Pk 2
9617615	92,10	107,90

Systeme R.3 + R.4

Für Fachboden T 250 mm

ekz-Nr.	Pk 1	Pk 2
9617612	75,40	88,10

Für Fachboden T 300 mm

ekz-Nr.	Pk 1	Pk 2
9617616	92,10	107,90

System R.7/2

Für Fachboden T 250 mm

ekz-Nr.	Pk 1	Pk 2
9617610	65,70	78,40

Für Fachboden T 300 mm

ekz-Nr.	Pk 1	Pk 2
9617614	81,80	97,60

System R.10/2 + R.10/4

Für Fachboden T 250 mm

ekz-Nr.	Pk 1	Pk 2
9617613	65,70	78,40

Für Fachboden T 300 mm

ekz-Nr.	Pk 1	Pk 2
9617617	81,80	87,60



Anlesepult

Rechteckige Anleseplatte in Holz für Stirnseiten von Doppelregalen mit/ohne Stirnseitenverkleidung (SSV), inklusive Befestigungsmaterial, Spanplatte naturholz furniert oder kunststoffbeschichtet, abklappbar

Für Fachboden T 250 mm

Systeme R.1 + R.2 + R.5 + R.6

ekz-Nr.		Pk 1	Pk 2
9608005	SSV Metall	86,10	91,10
9608007	SSV Holz	105,30	114,90
9608005	ohne SSV	86,10	91,10

Systeme R.3 + R.4

ekz-Nr.		Pk 1	Pk 2
9608006	SSV Metall	86,10	91,10
9608008	SSV Holz	104,90	114,50
9608006	ohne SSV	86,10	91,10

System R.7/2

ekz-Nr.		Pk 1	Pk 2
9608009	SSV Holz	62,30	71,00
9610889	ohne SSV	66,60	75,30

Systeme R.10/2 + R.10/4

ekz-Nr.		Pk 1	Pk 2
9608009		62,30	71,00



Auszugsfachboden aus Holz

Spanplatte naturholz furniert oder kunststoffbeschichtet

Zur Montage unter vorhandenen Metallfachboden

T 250 mm, B 740 mm

ekz-Nr.	Referenzmaß	Pk 1	Pk 2
9617217	A 900/1000 mm	94,80	98,20

T 300 mm, B 740 mm

9617227	A 900/1000 mm	125,70	131,30
---------	---------------	--------	--------

Zur Montage unter vorhandenen Holzfachboden

T 250 mm, B 740 mm

ekz-Nr.	Referenzmaß	Pk 1	Pk 2
9617213	A 900/1000 mm	101,40	91,00

T 300 mm, B 740 mm

9617223	A 900/1000 mm	131,70	123,50
---------	---------------	--------	--------



Auszugsfachboden aus Metall

Metall farbig

Zur Montage unter vorhandenen Holzfachboden

T 250 mm, B 740 mm

ekz-Nr.	Referenzmaß	Pk 1	Pk 2
9618303	A 900/1000 mm	97,70	83,90

T 300 mm, B 740 mm

9618313	A 900/1000 mm	113,10	99,30
---------	---------------	--------	-------

Zur Montage unter vorhandenen Metallfachboden

T 250 mm, B 740 mm

ekz-Nr.	Referenzmaß	Pk 1	Pk 2
9618307	A 900/1000 mm	90,30	92,50

T 300 mm, B 740 mm

9618317	A 900/1000 mm	105,50	107,80
---------	---------------	--------	--------

i Für Fachbodentiefe 300 mm auf Anfrage



Endbuchstützenbügel

Galvanisch glanzverzinkt, zum Auflegen der Fachböden und zum Einstecken in Regalständer, verhindert Durchrutschen der Bücher

Systeme R.1 + R.2 + R.3 + R.4 + R.5 + R.6

ekz-Nr.	Referenzmaß	
9619041	T 250 mm	0,60
9619042	T 300 mm	1,10

System R.7/2

ekz-Nr.	Referenzmaß	
9117119	T 250 mm	0,90
9117652	T 300mm	1,20



Fachbodenverstärkung

Bei extremen Belastungen zum Verstärken von Metallfachböden, jederzeit nachrüstbar, Metall farbig

U-Profil 22/30 mm

ekz-Nr.	Referenzmaß	Pk 1	Pk 2
9619083	A 900 mm	19,60	21,50
9619084	A 1000 mm	20,90	22,90



Fachbodenabschluss

Verhindert Durchrutschen der Bücher
Acryl matt transparent

Systeme R.1 + R.2 + R.3 + R.4 + R.5 + R.6

ekz-Nr.	Referenzmaß	
9619045	T 250 mm	7,50
9619046	T 300 mm	9,20



Schrägstellbügel

Zum Schrägstellen von Fachböden mit Buchanschlagleiste, zur Auslage und Frontalpräsentation
Set für Schrägstellung von Fachböden (2 Stück)

Systeme R.1 + R.2 + R.3 + R.4 + R.5 + R.6

ekz-Nr.		
9619052	Für Regalständer T 250 mm	7,00
9619053	Für Regalständer T 300 mm	7,60

System R.7/2

ekz-Nr.		Pk 1	Pk 2
9619050	Für Regalständer T 250 mm	9,20	10,20
9619051	Für Regalständer T 300 mm	10,20	11,20

System R.10/2 + R.10/4

Set für Schrägstellung von Fachböden

ekz-Nr.		Pk 1	Pk 2
9619054	Für Regalständer T 250 mm	15,20	16,60
9619055	Für Regalständer T 300 mm	15,80	17,40



Kipsicherung

Für Fachböden aus Metall/Holz mit Überstand beziehungsweise für Auszugsfachböden, verhindert ein Kippen nach vorne, Kunststoff

Systeme R.1 + R.2 + R.3 + R.4 + R.5 + R.6

ekz-Nr.		
9619075	Für Fachboden	1,00
9619076	Für Abdeckfachboden	2,10

Systeme R.7/2 + R.10

ekz-Nr.	
9619077	0,20



Hängebuchstütze

Für Holzfachböden mit Kunststoffführungsprofil, galvanisch glanzverzinkt, Stahldrahtbügel und Metallgleiter, für Fachbodentiefe 250 mm und 300 mm geeignet

H 230 mm

für Fachbodenabstand bis 300 mm

ekz-Nr.

9180180 *	6,80
9180182	6,40

H 280 mm

für Fachbodenabstand über 300 mm

9180181 *	10,60
9180183	10,00



Hängebuchstütze

Für Metallfachböden, galvanisch glanzverzinkt, Stahldrahtbügel und Kunststoffgleiter

H 230 mm

für Fachbodenabstand bis 300 mm

ekz-Nr. Referenzmaß

9180022	Fachbodentiefe 250 mm	5,70
9180023	Fachbodentiefe 300 mm	7,50

H 280 mm

für Fachbodenabstand über 300 mm

9180024	Fachbodentiefe 250 mm	7,50
9180025	Fachbodentiefe 300 mm	7,50



Bücherstütze für Großformate und gebundene Noten

Inkl. 2 Fachteilern Metall, graualuminium, ähnlich RAL 9007

B 218 mm, H 250 mm, T 220 mm

ekz-Nr.

8039724	49,90
---------	-------

Fachteiler für Bücherstütze

Metall, graualuminium, ähnlich RAL 9007

ekz-Nr.

8039735	H 245 mm, T 218 mm	11,40
---------	--------------------	-------

! Ausführung bis 2009

Bei Hängebuchstützen für Holzfachböden **ohne** Kunststoffprofil verwenden Sie bitte die mit „*“ gekennzeichneten Artikelnummern.



Trennschienen für Hängebuchstützen

Zum Überschieben auf Hängebuchstützen. Das Trennschienen sitzt auf dem Fachboden auf und erleichtert so die Lagerung dünnformatiger Medien wie Loseblattsammlungen, Broschüren, Notenhefte ...
Kunststoff grau

ekz-Nr.

9619071	14,60
---------	-------



Bücherstütze

Winkelstütze, Metall

B 120 mm, H 140 mm, T 120 mm

ekz-Nr.

8013252	verkehrsweiß ähnlich RAL 9016	3,00
8013217	perlweiß ähnlich RAL 1013	3,00
8014798	weißaluminium ähnlich RAL 9006	3,00
8013011	grualuminium ähnlich RAL 9007	3,00
8013022	lichtgrau ähnlich RAL 7035	3,00
8013193	schiefergrau ähnlich RAL 7015	3,00

B 150 mm, H 180 mm, T 150 mm

8013300	verkehrsweiß ähnlich RAL 9016	3,70
8013263	perlweiß ähnlich RAL 1013	3,70
8014802	weißaluminium ähnlich RAL 9006	3,70
8013033	grualuminium ähnlich RAL 9007	3,70
8013044	lichtgrau ähnlich RAL 7035	3,70
8013158	schiefergrau ähnlich RAL 7015	3,70

Bücherstütze mit Untergleiteffekt

Die Winkelstützen sind so geformt, dass sie mühelos unter die Bücher gleiten, Metall

B 120 mm, H 140 mm, T 120 mm

ekz-Nr.

8013403	verkehrsweiß ähnlich RAL 9016	3,60
8013366	perlweiß ähnlich RAL 1013	3,60
8014824	weißaluminium ähnlich RAL 9006	3,60
8013830	grualuminium ähnlich RAL 9007	3,60
8013841	lichtgrau ähnlich RAL 7035	3,60
8013114	schiefergrau ähnlich RAL 7015	3,60

B 150 mm, H 180 mm, T 120 mm

8013458	verkehrsweiß ähnlich RAL 9016	4,70
8013414	perlweiß ähnlich RAL 1013	4,70
8013460	weißaluminium ähnlich RAL 9006	4,70
8014765	grualuminium ähnlich RAL 9007	4,70
8014776	lichtgrau ähnlich RAL 7035	4,70
8013482	schiefergrau ähnlich RAL 7015	4,70

Bücherstütze mit Untergleiteffekt

Die Winkelstützen sind so geformt, dass sie mühelos unter die Bücher gleiten, Metall

B 160 mm, H 240 mm, T 160 mm

ekz-Nr.

8087617	verkehrsweiß ähnlich RAL 9016	6,80
8087606	perlweiß ähnlich RAL 1013	6,80
8087685	weißaluminium ähnlich RAL 9006	6,80
8087630	grualuminium ähnlich RAL 9007	6,80
8087641	lichtgrau ähnlich RAL 7035	6,80
8087663	schiefergrau ähnlich RAL 7015	6,80

i Bücherstützen in weiteren Farben und Ausführungen finden Sie in unserem Katalog Bibliothekszubehör.



Bücherstütze mit Untergleiteffekt und Signaturschild

Die Winkelstützen sind so geformt, dass sie mühelos unter die Bücher gleiten, wahlweise nach rechts oder links weisend, mit aufsteckbarem Signaturprofil aus Kunststoff PP, matt transparent, inkl. Kartoneinlage weiß, Metall farbig

Mit Signaturschild, nach rechts weisend

B 130 mm, H 140 mm, T 120 mm

ekz-Nr.		
8087017	verkehrsweiß ähnlich RAL 9016	7,30
8087006	perlweiß ähnlich RAL 1013	7,30
8087085	weißaluminium ähnlich RAL 9006	7,30
8087030	graualuminium ähnlich RAL 9007	7,30
8087041	lichtgrau ähnlich RAL 7035	7,30
8087063	schiefergrau ähnlich RAL 7015	7,30

Mit Signaturschild, nach links weisend

B 130 mm, H 140 mm, T 120 mm

ekz-Nr.		
8087166	verkehrsweiß ähnlich RAL 9016	7,30
8087155	perlweiß ähnlich RAL 1013	7,30
8087236	weißaluminium ähnlich RAL 9006	7,30
8087188	graualuminium ähnlich RAL 9007	7,30
8087190	lichtgrau ähnlich RAL 7035	7,30
8087214	schiefergrau ähnlich RAL 7015	7,30



Bücherstütze am Fachboden

Zusätzlich gesichert durch eine Führung in der vorderen Fachbodennut bietet diese Bücherstütze auch den ganz schweren Medien sicheren Halt, Metall farbig, Höhe 140 mm

ekz-Nr.		Pk 1	Pk 2
9170099	rechts weisend	6,10	6,70
9170100	links weisend	6,10	6,70

Signaturprofil

Polypropylen,
transparent matt
ekz-Nr.

8081025	B 133 mm, H 22 mm	0,40
---------	-------------------	------

Kartoneinlage

Papier, perforiert, weiß
1 Bogen = 15 Stück, Bogen DIN A4
ekz-Nr.

8087985	B 130 mm, H 20 mm	0,50
---------	-------------------	------

i Die Dokumentvorlagen zum Beschriften von ekz-Kartoneinlagen können Sie sich von der ekz-Website herunterladen.

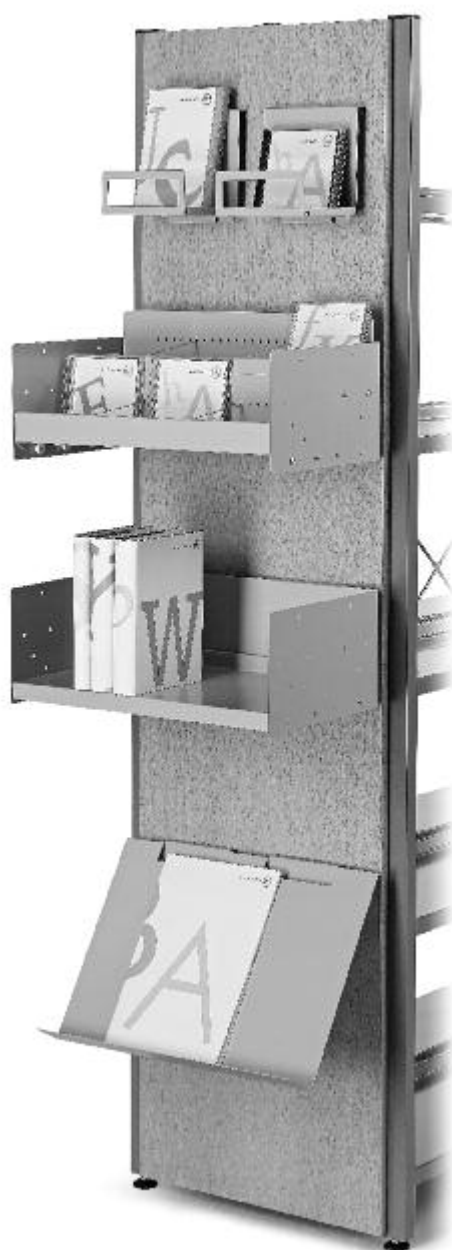

Regal mit Stirnseitenverkleidung Holz

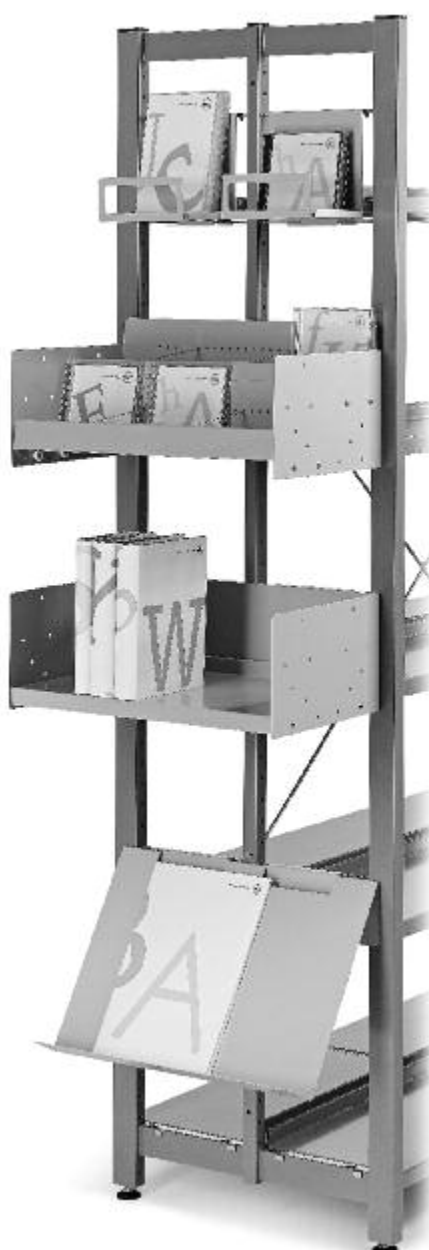

Regal ohne Stirnseitenverkleidung

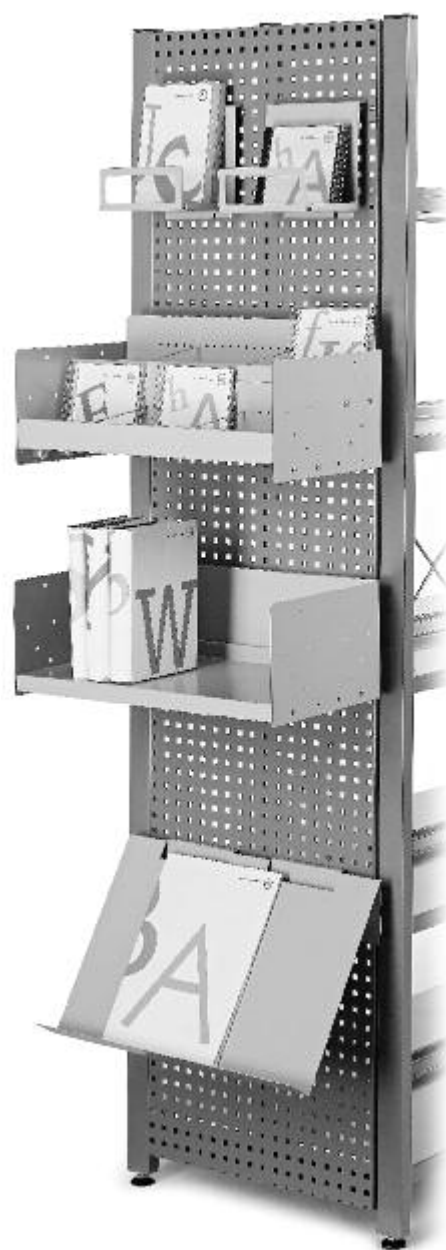

Regal mit Stirnseitenverkleidung Metall

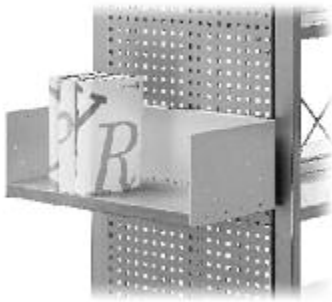

Stirnseitenfachboden Holz

Zur Präsentation aller Medienarten geeignet, Spanplatte naturholzfurniert, Metall farbig, T 250 mm

Für Regale ohne Stirnseitenverkleidung

ekz-Nr.		Pk 1	Pk 2
9233801	Systeme R.1 – R.6	70,00	72,90
9239002	System R.7/2	73,60	76,50

Für Regale mit Stirnseitenverkleidung Holz und System R.10/2 + R.10/4

9233816		74,80	77,70
---------	--	-------	-------

Für Regale mit Stirnseitenverkleidung Lochblech

9233817		78,40	81,30
---------	--	-------	-------

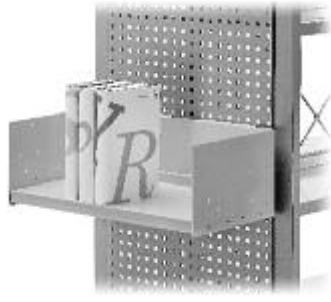

Stirnseitenfachboden Metall

Metall farbig
T 250 mm

Für Regale ohne Stirnseitenverkleidung

ekz-Nr.		Pk 1	Pk 2
9233802	Systeme R.1 – R.6	72,50	79,30
9239012	System R.7/2	73,30	80,10

Für Regale mit Stirnseitenverkleidung Holz und System R.10/2 + R.10/4

9233818		75,70	82,50
---------	--	-------	-------

Für Regale mit Stirnseitenverkleidung Lochblech

9233819		81,30	88,10
---------	--	-------	-------

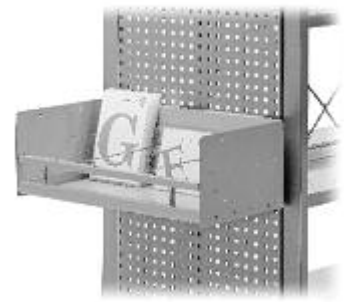

Trog mit Reling

Zur Präsentation von DVDs, CDs/CD-ROMs, Videos und MCs geeignet, ohne Unterteilungsbügel, inkl. Anti-Rutsch-Einlage, Fassungsvermögen: 60 CDs/CD-ROMs, 39 DVDs/BDs
Metall farbig,
T 250 mm

Für Regale ohne Stirnseitenverkleidung

ekz-Nr.		Pk 1	Pk 2
9233813	Systeme R.1 – R.6	147,60	159,50
9239052	System R.7/2	148,40	160,30

Für Regale mit Stirnseitenverkleidung Holz und System R.10/2 + R.10/4

9233826		149,60	161,50
---------	--	--------	--------

Für Regale mit Stirnseitenverkleidung Lochblech

9233827		161,00	172,90
---------	--	--------	--------

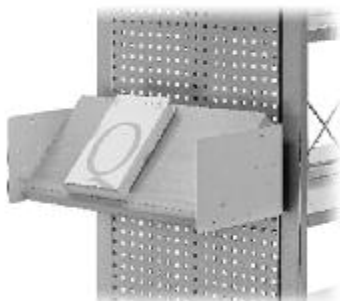

Stirnseitenschrägfachboden Holz

Zur Präsentation aller Medienarten geeignet, ohne Buchanschlagleiste, Spanplatte naturholzfurniert, Metall farbig, Fachbodentiefe 300 mm

Für Regale ohne Stirnseitenverkleidung

ekz-Nr.		Pk 1	Pk 2
9233805	Systeme R.1 – R.6	75,90	79,00
9239022	System R.7/2	76,70	79,80

Für Regale mit Stirnseitenverkleidung Holz und System R.10/2 + R.10/4

9233820		88,70	92,00
---------	--	-------	-------

Für Regale mit Stirnseitenverkleidung Lochblech

9233821		88,70	91,80
---------	--	-------	-------

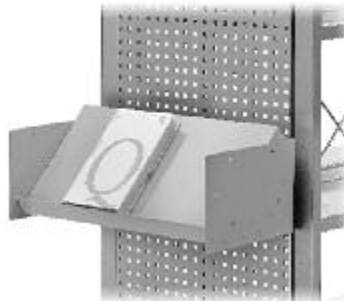

Stirnseitenschrägfachboden Metall

Metall farbig
Fachbodentiefe 300 mm

Für Regale ohne Stirnseitenverkleidung

ekz-Nr.		Pk 1	Pk 2
9233806	Systeme R.1 – R.6	77,00	84,50
9239032	System R.7/2	80,20	87,70

Für Regale mit Stirnseitenverkleidung Holz und System R.10/2 + R.10/4

9233822		87,90	96,40
---------	--	-------	-------

Für Regale mit Stirnseitenverkleidung Lochblech

9233823		89,30	97,80
---------	--	-------	-------



Medientrog

Zur Präsentation von DVDs, CDs/CD-ROMs, Videos und MCs geeignet, ohne Unterteilungsbügel, inkl. Anti-Rutsch-Einlage, Fassungsvermögen: 54 CDs, 26 DVDs/BDs
Metall farbig,
T 250 mm

Für Regale ohne Stirnseitenverkleidung

ekz-Nr.		Pk 1	Pk 2
9233815	Systeme R.1 – R.6	115,90	126,60
9239042	System R.7/2	122,10	132,80

Für Regale mit Stirnseitenverkleidung Holz und System R.10/2 + R.10/4

9233828		117,90	128,60
---------	--	--------	--------

Für Regale mit Stirnseitenverkleidung Lochblech

9233829		124,70	135,40
---------	--	--------	--------

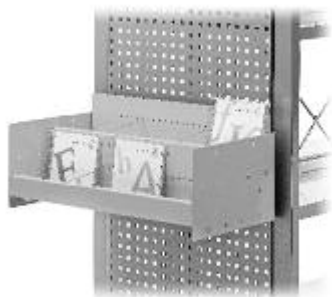

Media Step zweistufig

Zur Präsentation von DVDs, CDs/CD-ROMs, Videos und MCs geeignet, ohne Unterteilungsbügel, Anti-Rutsch-Einlage optional, Fassungsvermögen: 27 CDs/CD-ROMs, 36 DVDs/BDs
Metall farbig, T 250 mm

Für Regale ohne Stirnseitenverkleidung

ekz-Nr.		Pk 1	Pk 2
9233811	Systeme R.1 – R.6	124,30	136,20
9239062	System R.7/2	126,70	138,60

Für Regale mit Stirnseitenverkleidung Holz und System R.10/2 + R.10/4

9233824		126,30	138,20
---------	--	--------	--------

Für Regale mit Stirnseitenverkleidung Lochblech

9233825		133,10	145,00
---------	--	--------	--------



Schrägtablar

Zur Frontalpräsentation von Medien, Metall farbig

Für Regale ohne Stirnseitenverkleidung

ekz-Nr.		Pk 1	Pk 2
9233836	Systeme R.1 – R.6	58,40	64,00
9239072	System R.7/2	59,20	64,80

Für Regale mit Stirnseitenverkleidung Holz und System R.10/2 + R.10/4

9233837		60,40	66,00
---------	--	-------	-------

Für Regale mit Stirnseitenverkleidung Lochblech

9233838		67,20	72,80
---------	--	-------	-------



Einzelpräseneter Buch

Zur Präsentation von DVDs, CDs/CD-ROMs, Videos und MCs geeignet, Metall farbig

Für Regale ohne Stirnseitenverkleidung

ekz-Nr.		Pk 1	Pk 2
9233832	Systeme R.1 – R.6	26,10	28,50
9239082	System R.7/2	25,10	27,50

Für Regale mit Stirnseitenverkleidung Holz und System R.10/2 + R.10/4

9233831		28,10	30,50
---------	--	-------	-------

Für Regale mit Stirnseitenverkleidung Lochblech

9233833		34,90	37,30
---------	--	-------	-------



Einzelpräseneter

Für Stirnseitenverkleidungen aus Lochblech Rg 4,5-15, Rg10-20 und Qg 8-24, zur Präsentation von DVDs, CDs/CD-ROMs, Videos und MCs geeignet, Metall verchromt

Für Regale mit Stirnseitenverkleidung Metall

ekz-Nr.		
8010071		5,25

Für Regale ohne Stirnseitenverkleidung

8010163		4,80
---------	--	------

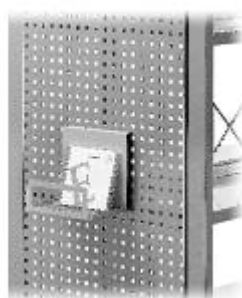

Einzelpräseneter Nonbook

Zur Präsentation von DVDs, CDs/CD-ROMs, Videos und MCs geeignet, Metall farbig

Für Regale ohne Stirnseitenverkleidung

ekz-Nr.		Pk 1	Pk 2
9233834	Systeme R.1 – R.6	31,50	34,00
9239092	System R.7/2	30,50	33,00

Für Regale mit Stirnseitenverkleidung Holz und System R.10/2 + R10/4

9233835		33,50	36,00
---------	--	-------	-------

Für Regale mit Stirnseitenverkleidung Lochblech

9233839		40,30	42,80
---------	--	-------	-------



Bügelstütze für Media Step und Medientrog

Edelstahl

ekz-Nr.	
9233151	3,70

Anti-Rutsch-Einlage für Media Step

ekz-Nr.	
9233165	2,20

Unterteilungsbügel

ekz-Nr.		
9619041	Medientrog	0,60
9170123	Trog mit Reling	1,70
9171059	Media Step	1,70

Buchanschlagleiste

ekz-Nr.		Pk 1	Pk 2
9619001	Holz		4,30
9619011	Metall	7,60	8,40
9619021	Acryl matt transparent		3,50



WONDA-OFFENS

MOTOR SPORT
ZITTERPARK

NEUE MOBILITÄT
Der Wagen von BMW und Opel

IPC Maga
FRITZ BIL
Windows
ohne Daten
Tun
für Ihre

MTZ
INDUSTRIEMOTOREN
HEUTE UND MORGEN

NATIONAL GEOGRAPHIC
Nofretete
Wie war sie wirklich?

Photor
DAS SOLARSTROM-MA
Minderleistung
Solarmodule
König

MTZ
INDUSTRIEMOTOREN
HEUTE UND MORGEN

NewScientist
DIE STUNDE
UNSERER
GEBURT
Es kommt schlimmer
Sollen Ärzte, was es sich
der Klimawandel besorgt!

P.M. MAGAZIN
Die Jets der
Zukunft: Eine
neue Dimension
des Fliegens
Maden, Würmer,
Fische: Tiere sind
oft die besten
Medizin
WISSENSCHAFTLER AUF DER SUCHE NACH
Garten Eder
Das Paradies
Forscher. Aber

MTZ
INDUSTRIEMOTOREN
HEUTE UND MORGEN

ROAD
DREI LITER — DREI ANSATZE
DER NEUE
OPTEL MOKKA

QUATRO RO
TEST CHEVROLET
IONIQ



Segmentfachboden mit Zeitschriftenklappe DIN A4 hoch

In Kombination mit dem Segmentfachboden mit hoher Rückwand und den Zeitschriftenklappen am Fachboden lassen sich unterschiedliche Titel sauber getrennt voneinander magazinieren ohne dass die Zeitschriften durcheinander rutschen.

Metall lackiert, inklusive Fachteiler

T 300 mm, H 330 mm

Systeme R.1 + R.2 + R.5 + R.6

ekz-Nr.	Referenzmaß	Pk 1	Pk 2
9618426	A 900 mm	246,20	270,80
9618427	A 1000 mm	273,70	301,10

Systeme R.3 + R.4

ekz-Nr.	Referenzmaß	Pk 1	Pk 2
9618430	A 900 mm	246,20	270,80
9618440	A 1000 mm	273,70	301,10

System R.7/2

ekz-Nr.	Referenzmaß	Pk 1	Pk 2
9618418	A 900 mm	246,20	270,80
9618419	A 1000 mm	273,70	301,10

System R.10

ekz-Nr.	Referenzmaß	Pk 1	Pk 2
9618422	A 900 mm	266,60	293,30
9618423	A 1000 mm	296,50	326,20



Segmentfachboden mit Zeitschriftenklappe DIN A4 quer

In Kombination mit dem Segmentfachboden mit hoher Rückwand und den Zeitschriftenklappen am Fachboden lassen sich unterschiedliche Titel sauber getrennt voneinander magazinieren ohne dass die Zeitschriften durcheinander rutschen.

Metall lackiert, inklusive Fachteiler

T 300 mm, H 330 mm

Systeme R.1 + R.2 + R.5 + R.6

ekz-Nr.	Referenzmaß	Pk 1	Pk 2
9618334	A 900 mm	242,40	266,60
9618335	A 1000 mm	269,50	296,50

Systeme R.3 + R.4

ekz-Nr.	Referenzmaß	Pk 1	Pk 2
9618338	A 900 mm	242,40	266,60
9618339	A 1000 mm	269,50	296,50

System R.7/2

ekz-Nr.	Referenzmaß	Pk 1	Pk 2
9618443	A 900 mm	242,40	266,60
9618444	A 1000 mm	269,50	296,50

System R.10

ekz-Nr.	Referenzmaß	Pk 1	Pk 2
9618447	A 900 mm	242,40	266,60
9618448	A 1000 mm	269,50	296,50



Segmentfachboden mit durchgehender Zeitschriftenklappe

Metall farbig, ohne Trennbleche, nur für T 300 mm

Für Metallfachboden

Systeme R.1 + R.2 + R.5 + R.6

ekz-Nr.	Referenzmaß	Pk 1	Pk 2
9618350	A 900 mm	226,80	249,50
9618351	A 1000 mm	234,60	258,00

Systeme R.3 + R.4

ekz-Nr.	Referenzmaß	Pk 1	Pk 2
9618354	A 900 mm	226,80	249,50
9618355	A 1000 mm	234,60	258,00

System R.7/2

ekz-Nr.	Referenzmaß	Pk 1	Pk 2
9618342	A 900 mm	226,80	249,50
9618343	A 1000 mm	234,60	258,00

System R.10

ekz-Nr.	Referenzmaß	Pk 1	Pk 2
9618346	A 900 mm	226,80	249,50
9618347	A 1000 mm	234,60	258,00

Für Holzfachboden

Zur Unterteilung werden die U-Stützen genutzt

Systeme R.1 – R.6 + R.7/2 + R.10

ekz-Nr.	Referenzmaß	Pk 1	Pk 2
9618366	A 900 mm	270,80	298,00
9618367	A 1000 mm	277,30	305,00

Andere Achsmaße auf Anfrage

i Die Segmentfachböden sind nur in Fachbodentiefe 300 mm erhältlich.

i Holzfachboden sind extra zu bestellen.



Segmentfachboden für offene Präsentation

Zum Einhängen in Regale mit Fachbodentiefe 300 mm. Zur Magazinierung von Zeitschriften im DIN-A4-Format geeignet. Durch die individuell verstellbaren Segmentteile lassen sich auch größere (DIN A3) oder kleinere Formate (Leporello) optimal magazinieren.

Metall lackiert, inklusive Fachteiler, je nach Achsmaß:

- A 500 mm – 1 Fachteiler
- A 740 mm – 2 Fachteiler
- A 900 mm – 3 Fachteiler
- A 1000 mm – 4 Fachteiler

T 300 mm, H 150 mm

Systeme R.1 + R.2 + R.5 + R.6

ekz-Nr.	Referenzmaß	Pk 1	Pk 2
9618410	A 900	155,50	171,10
9618411	A 1000	164,60	181,10

Systeme R.3 + R.4

ekz-Nr.	Referenzmaß	Pk 1	Pk 2
9618414	A 900	155,50	171,10
9618415	A 1000	164,60	181,10

System R.7/2

ekz-Nr.	Referenzmaß	Pk 1	Pk 2
9618402	A 900	155,50	171,10
9618403	A 1000	164,60	181,10

System R.10

ekz-Nr.	Referenzmaß	Pk 1	Pk 2
9618406	A 900	155,50	171,10
9618407	A 1000	164,60	181,10



Segmentfachboden individualisierbar

Mit den nachfolgend aufgeführten Artikeln können Sie sich Ihre individuelle Kombination nach Ihren Vorstellungen gestalten.

Segmentfachboden

Systeme R.1 + R.2 + R.5 + R.6

ekz-Nr.	Referenzmaß	Pk 1	Pk 2
9618384	A 900 mm	54,40	59,10
9618385	A 1000 mm	61,10	66,40

Systeme R.3 + R.4

ekz-Nr.	Referenzmaß	Pk 1	Pk 2
9618388	A 900 mm	54,40	59,10
9618389	A 1000 mm	61,10	66,40

System R.7/2

ekz-Nr.	Referenzmaß	Pk 1	Pk 2
9618376	A 900 mm	49,30	54,00
9618377	A 1000 mm	56,00	61,30

System R.10

ekz-Nr.	Referenzmaß	Pk 1	Pk 2
9618380	A 900 mm	49,30	54,00
9618381	A 1000 mm	56,00	61,30

Rückwand

Für alle R-Systeme

ekz-Nr.	Referenzmaß	Pk 1	Pk 2
9147230	A 900 mm	47,20	51,80
9147231	A 1000 mm	49,80	54,70

Zeitschriftenklappe A4 hoch

ekz-Nr.	Pk 1	Pk 2
9170432	23,70	26,00

Folienabdeckung

ekz-Nr.	Pk 1	Pk 2
9170433	A4 hoch	2,80

Zeitschriftenklappe A4 quer

ekz-Nr.	Pk 1	Pk 2
9170443	23,70	26,00

Folienabdeckung

ekz-Nr.	Pk 1	Pk 2
9170444	A4 quer	2,50

Trennblech

ekz-Nr.	Pk 1	Pk 2
9147237	14,50	16,00
9147239	Für durchgehende Zeitschriftenklappe	auf Anfrage



Zeitschriftenklappen für Holzfachboden

Zur Montage unter Holzfachböden, mit Führung zum leichten Unterschieben der Klappe, Auslageklappe mit Klarsichtfolie zum Unterlegen eines Titelblattes, Klappe in Metall, beliebig nebeneinander addierbar, nur für Fachböden mit T 300 mm, Klappenbreite 235 mm

- Maximale Belegung pro Fachboden
- 2 Stück für Fachboden A 740 mm
- 3 Stück für Fachboden A 900 mm
- 4 Stück für Fachboden A 1000 mm

ekz-Nr.	Pk 1	Pk 2
9170093	für Holzfachböden T 300 mm	76,80



U-Stütze zur Fachunterteilung

Bei Einsatz von Zeitschriftenklappen am Holzfachboden ohne Segmentteile, geeignet zum Einsatz auf Holzfach- und Metallfachböden, jeweils für T 250 mm und T 300 mm geeignet, Metall farbig H 240 mm, T 180 mm

Für DIN A4 hoch

ekz-Nr.	Pk 1	Pk 2
9618450	B 235 mm	44,40

Für DIN A4 quer

ekz-Nr.	Pk 1	Pk 2
9618451	B 305 mm	46,20

i Weitere Kombinationsmöglichkeiten
Dieses System bietet weiterhin die Möglichkeit, nur einen Teil des Fachbodens mit Klappen zu bestücken. Der Rest ist als Archivierung für ältere Exemplare, gebundene Jahrgänge, Noteneinzelblätter und/oder Hefte nutzbar. Die verstellbaren Trennbleche ermöglichen eine individuelle Einstellung der Abstände.



Zeitschriften-Klappfach – T 245 mm

Für Fachboden T 250 mm
 Klappbox für Titelpräsentation und Lagerung des Jahrgangs in variabler Schrägstellung auf verstellbarer Rückwand, stützt die aufrecht gelagerten Zeitschriften, inklusive Anti-Rutsch-Einlage, Auslageklappe mit Klarsichtfolie zum Unterlegen eines Titelblattes, freistehend auf Fachboden aus Holz/Metall, Metall farbig, Nutztiefe innen 160 mm

ekz-Nr.		Pk 1	Pk 2
9170400	B 242 mm, H 315 mm, T 245 mm	112,50	121,90

Zeitschriften-Klappfach – T 355 mm

Für Fachboden T 300 mm
 Klappbox für Titelpräsentation und flacher Lagerung des Jahrgangs, freistehend auf Fachboden aus Holz/Metall
 Metall farbig,
 Nutzhöhe innen 240 mm

ekz-Nr.		Pk 1	Pk 2
9170403	B 242 mm, H 315 mm, T 355 mm	97,00	105,50



Zeitschriften-Klappfach DIN A4 quer

Klappbox für Titelpräsentation und horizontale Lagerung der Zeitschriften auf Fachböden ab Tiefe 250 mm, Auslageklappe mit Klarsichtfolie zum Unterlegen eines Titelblattes, freistehend auf Fachboden aus Holz/Metall, Metall farbig, Gesamttiefe 275 mm, Aufstelltiefe 230 mm

ekz-Nr.		Pk 1	Pk 2
9170406	B 323 mm, H 315 mm	99,30	108,00

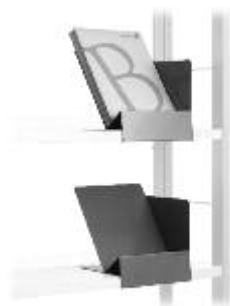

Zeitschriftensammler DIN A4 hochkant

Zur Präsentation und Magazinierung ungebundener Zeitschriften, aufsteckbar auf Fachböden bis Stärke 25 mm, einzeln neben gebundenen Jahrgängen beziehungsweise neben- oder übereinander als Zeitschriftenpool, inkl. Folienschlauch und Karteneinlage,
 Metall farbig,
 B 210 mm, H 200 mm, T 195 mm
ekz-Nr.

8011516	verkehrsweiß, ähnlich RAL 9016	24,40
8011505	perlweiß, ähnlich RAL 1013	24,40
8011538	weißaluminium ähnlich RAL 9006	24,40
8011527	graualuminium, ähnlich RAL 9007	24,40



Fachbodenaufsatz für Zeitschriften

Passend für Regalfachböden ab einer Tiefe von 250 mm oder frei aufstellbar auf Tischen und Theken, systemneutral, mit 5 Fächern, Metall, B 874 mm, H 340 mm, T 220 mm
 FH 70 mm
ekz-Nr.
 8039713 graualuminium, 81,90
 ähnlich RAL 9007



Zeitungssammler DIN A3 quer

Zur Präsentation von verschiedenen Tageszeitungen – einzeln, neben- und übereinander, aufsteckbar auf Fachböden bis Stärke 25 mm, inkl. Folienschlauch und Karteneinlage jeweils zweiteilig,
 Metall, B 420 mm, H 205 mm, T 210 mm
ekz-Nr.

8011551	graualuminium, ähnlich RAL 9007	48,90
---------	------------------------------------	-------

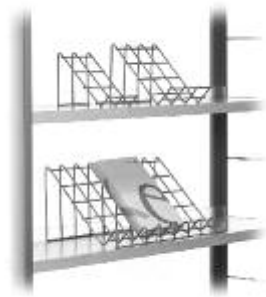

Medienständer

Für Bücher, CD/CD-ROMs, DVDs, Videos u. a. in Frontsicht, als Einsatz auf Regalfachböden oder freistehend, Draht weißaluminium
ekz-Nr.

8010500	B 104 mm, H 122 mm, T 152 mm	8,10
8010511	B 154 mm, H 140 mm, T 188 mm	9,10
8010522	B 204 mm, H 175 mm, T 222 mm	13,00

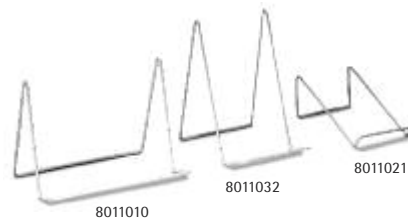

Bücherständer

Für Bücher in Frontsicht, Draht, kunststoffbeschichtet, weiß

ekz-Nr.

8011021	B 90 mm, H 60 mm, T 140 mm, Auflage 10 mm	1,80
8011032	B 100 mm, H 160 mm, T 155 mm, Auflage 50 mm	2,00
8011010	B 180 mm, H 130 mm, T 120 mm, Auflage 45 mm	2,40



Medienständer – Acryl

Zur Frontalpräsentation von Medien auf dem Fachboden oder auf Tischen, Acrylglas 5 mm, transparent, Auflagefläche 50 mm
ekz-Nr.

8010848	B 430 mm, H 235 mm, T 225 mm	16,90
---------	---------------------------------	-------



Medienregal

Zum Aufstellen auf Fachböden oder auf Tischen, Acrylglas 5 mm, transparent,

ekz-Nr.

8010859	B 420 mm, H 230 mm, T 220 mm	39,90
---------	---------------------------------	-------



Zeitschriftensammler – Acryl

Mit 3 Fächerunterteilungen (61 mm) und Gummifüßchen, Verpackungseinheit 2 Stück, Polystyrol, transparent

ekz-Nr.

8011468	B 209 mm, H 163 mm, T 224 mm	20,00
---------	---------------------------------	-------



Medientreppe

Zur Frontalpräsentation von Medien auf dem Fachboden oder auf Tischen, Acrylglas 3 mm, transparent

ekz-Nr.

8010862	B 420 mm, H 210 mm, T 210 mm	26,90
---------	---------------------------------	-------





Medientrog

Trog in Metall für Titelpräsentation und Staffelfung von Nonbooks, auch nutzbar für Bücher, Comics/Mangas, Faltkarten, Software, Vorder- und Rückfront sind mit einsteckbaren Bügeln von Höhe 75 mm auf 140 mm veränderbar, mit Unterteilungsbügeln lassen sich Längsreihen je nach Medienart bilden. Metall farbig, mit Unterteilungsbügel, inkl. Anti-Rutsch-Einlage

Systeme R.1 + R.2 + R.5 + R.6

ekz-Nr.	B 875 mm	Pk 1	Pk 2
9673123	T 250 mm	77,00	83,50
9673128	T 300 mm	90,90	98,20

ekz-Nr.	B 975 mm	Pk 1	Pk 2
9673124	T 250 mm	82,60	89,40
9673129	T 300 mm	100,60	108,70

Systeme R.3 + R.4

ekz-Nr.	B 875 mm	Pk 1	Pk 2
9673023	T 250 mm	77,00	83,50
9673028	T 300 mm	90,90	98,20

ekz-Nr.	B 975 mm	Pk 1	Pk 2
9673024	T 250 mm	82,60	89,40
9673029	T 300 mm	100,60	108,70

System R.7/2

ekz-Nr.	B 875 mm	Pk 1	Pk 2
9610918	T 250 mm	77,80	84,30
9610922	T 300 mm	95,20	103,00

ekz-Nr.	B 975 mm	Pk 1	Pk 2
9610919	T 250 mm	83,40	90,20
9610923	T 300 mm	100,80	108,90

Systeme R.10/2 + R.10/4

ekz-Nr.	B 875 mm	Pk 1	Pk 2
9640668	T 250 mm	77,80	84,30
9640672	T 300 mm	95,20	103,00

ekz-Nr.	B 975 mm	Pk 1	Pk 2
9640669	T 250 mm	83,40	90,20
9640673	T 300 mm	100,80	108,90

Medientrog ausziehbar

Durch die Auszugsmechanik kann der Trogaufsatz platzsparend unter Fachböden und/oder einem feststehenden Trogaufsatz eingesetzt werden. Eine Addition mehrerer Elemente übereinander ist bis zu einer Höhe von 120 cm möglich, mit Unterteilungsbügel, inkl. Anti-Rutsch-Einlage

Systeme R.1 + R.2 + R.5 + R.6

ekz-Nr.	B 875 mm	Pk 1	Pk 2
9673133	T 250 mm	152,80	159,30
9673138	T 300 mm	176,20	184,00

ekz-Nr.	B 975 mm	Pk 1	Pk 2
9673134	T 250 mm	159,40	165,50
9673139	T 300 mm	182,80	190,20

Systeme R.3 + R.4

ekz-Nr.	B 875 mm	Pk 1	Pk 2
9673033	T 250 mm	152,80	159,30
9673038	T 300 mm	176,20	184,00

ekz-Nr.	B 975 mm	Pk 1	Pk 2
9673034	T 250 mm	159,40	165,50
9673039	T 300 mm	182,80	190,20

System R.7/2

ekz-Nr.	B 875 mm	Pk 1	Pk 2
9610926	T 250 mm	155,00	161,50
9610930	T 300 mm	186,80	194,60

ekz-Nr.	B 975 mm	Pk 1	Pk 2
9610927	T 250 mm	160,90	167,70
9610931	T 300 mm	192,70	200,80

System R.10

ekz-Nr.	B 875 mm	Pk 1	Pk 2
9640676	T 250 mm	150,00	156,50
9640680	T 300 mm	178,40	186,20

ekz-Nr.	B 975 mm	Pk 1	Pk 2
9640677	T 250 mm	155,20	162,00
9640681	T 300 mm	183,20	191,30



Bügelstütze für Medientrog

Edelstahl

ekz-Nr.	Referenzmaß	
9233151	B 875 mm/B 975 mm	3,70

Unterteilungsbügel

ekz-Nr.	Referenzmaß	
9619041	T 250 mm	0,60
9619042	T 300 mm	1,10

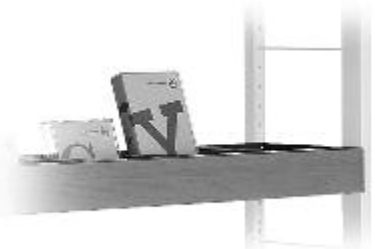

Holz-Frontblende für Medientrog

Spanplatte naturholzfurniert oder kunststoffbeschichtet

ekz-Nr.	Referenzmaß	Pk 1	Pk 2
9671086	A 875 mm	31,60	35,50
9671087	A 975 mm	31,60	35,50

Fassungsvermögen für Medientrog

	CD	DVD
A 900 mm, T 250 mm	90	65
A 900 mm, T 300 mm	115	80
A 1000 mm, T 250 mm	108	78
A 1000 mm, T 300 mm	138	96

Bei der Berechnung wurde eine 80-prozentige Belegung sowie die Verwendung von Einfachboxen zugrunde gelegt.



Relingtrog

Trogeinsatz in Metall für Titelpräsentation und Staffellung von Nonbooks, auch nutzbar für Bücher, Comics/Mangas, Faltkarten, Software, Querstege sind in den Höhen 75 mm oder 125 mm veränderbar.

Mit Unterteilungsbügeln lassen sich Längsreihen je nach Medienart bilden, Metall farbig, mit Unterteilungsbügel, inkl. Anti-Rutsch-Einlage

Systeme R.1 + R.2 + R.5 + R.6

ekz-Nr.	B 875 mm	Pk 1	Pk 2
9673103	T 250 mm	124,50	133,50
9673108	T 300 mm	132,60	141,90

ekz-Nr.	B 975 mm	Pk 1	Pk 2
9673104	T 250 mm	131,70	141,10
9673109	T 300 mm	142,80	152,70

Systeme R.3 + R.4

ekz-Nr.	B 875 mm	Pk 1	Pk 2
9673003	T 250 mm	124,50	133,50
9673008	T 300 mm	132,60	141,90

ekz-Nr.	B 975 mm	Pk 1	Pk 2
9673004	T 250 mm	131,70	141,10
9673009	T 300 mm	142,80	152,70

System R.7/2

ekz-Nr.	B 875 mm	Pk 1	Pk 2
9610902	T 250 mm	126,20	135,20
9610906	T 300 mm	133,70	143,00

ekz-Nr.	B 975 mm	Pk 1	Pk 2
9610903	T 250 mm	133,40	142,80
9610907	T 300 mm	143,90	153,80

Systeme R.10/2 + R.10/4

ekz-Nr.	B 875 mm	Pk 1	Pk 2
9640652	T 250 mm	122,80	131,80
9640656	T 300 mm	127,90	137,20

ekz-Nr.	B 975 mm	Pk 1	Pk 2
9640653	T 250 mm	128,30	137,70
9640657	T 300 mm	136,00	145,90

Relingtrog ausziehbar

Durch die Auszugsmechanik kann der Trogeinsatz platzsparend unter Fachböden und/oder einem feststehenden Trogeinsatz eingesetzt werden. Eine Addition mehrerer Elemente übereinander ist bis zu einer Höhe von 120 cm möglich, Metall farbig, mit Unterteilungsbügel, inkl. Anti-Rutsch-Einlage

Systeme R.1 + R.2 + R.5 + R.6

ekz-Nr.	B 875 mm	Pk 1	Pk 2
9673113	T 250 mm	200,20	209,20
9673118	T 300 mm	213,30	222,60

ekz-Nr.	B 975 mm	Pk 1	Pk 2
9673114	T 250 mm	206,70	215,40
9673119	T 300 mm	222,40	231,60

Systeme R.3 + R.4

ekz-Nr.	B 875 mm	Pk 1	Pk 2
9673013	T 250 mm	200,20	207,50
9673018	T 300 mm	213,30	213,30

ekz-Nr.	B 975 mm	Pk 1	Pk 2
9673014	T 250 mm	201,10	210,10
9673019	T 300 mm	222,40	222,40

System R.7/2

ekz-Nr.	B 875 mm	Pk 1	Pk 2
9610910	T 250 mm	202,00	211,00
9610914	T 300 mm	223,10	232,40

ekz-Nr.	B 975 mm	Pk 1	Pk 2
9610911	T 250 mm	210,20	218,90
9610915	T 300 mm	234,30	243,50

Systeme R.10/2 + R.10/4

ekz-Nr.	B 875 mm	Pk 1	Pk 2
9640660	T 250 mm	199,60	208,60
9640664	T 300 mm	218,90	228,20

ekz-Nr.	B 975 mm	Pk 1	Pk 2
9640661	T 250 mm	206,10	214,80
9640665	T 300 mm	228,00	237,20

Unterteilungsbügel

ekz-Nr.	Referenzmaß	
9170123	T 250 mm	1,70
9170181	T 300 mm	2,10

Fassungsvermögen für Relingtrog

	CD	DVD
A 900 mm, T 250 mm	100	65
A 900 mm, T 300 mm	125	85
A 1000 mm, T 250 mm	120	78
A 1000 mm, T 300 mm	150	102

Bei der Berechnung wurde eine 80-prozentige Belegung sowie die Verwendung von Einfachboxen zugrunde gelegt.

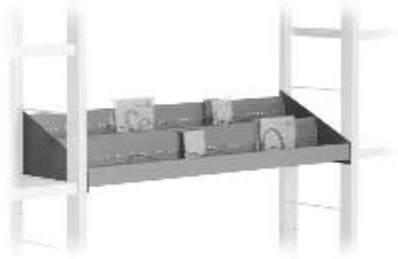

Media Step zweistufig

Variationsreiches und flexibles Stufensystem für die Titelpräsentation, Staffelung und Mengenunterbringung von Büchern, Non-books und Medienmix. Die Einzelstufen sind addierfähig zu zwei- und dreistufigen Regaleinsätzen. Die Einzelstufen sind mittels Unterteilungsbügeln segmentierbar. Ohne Unterteilungsbügel
Ohne Anti-Rutsch-Einlage

Systeme R.1 + R.2 + R.5 + R.6

ekz-Nr.	B 875 mm	Pk 1	Pk 2
9673143	T 250 mm	137,80	151,00
9673148	T 300 mm	139,80	153,40

ekz-Nr.	B 975 mm	Pk 1	Pk 2
9673144	T 250 mm	141,40	155,00
9673149	T 300 mm	143,40	157,40

Systeme R.3 + R.4

ekz-Nr.	B 875 mm	Pk 1	Pk 2
9673043	T 250 mm	137,80	151,00
9673048	T 300 mm	139,80	153,40

ekz-Nr.	B 975 mm	Pk 1	Pk 2
9673044	T 250 mm	141,40	155,00
9673049	T 300 mm	143,40	157,40

System R.7/2

ekz-Nr.	B 875 mm	Pk 1	Pk 2
9610950	T 250 mm	146,80	161,00
9610954	T 300 mm	147,40	161,60

ekz-Nr.	B 975 mm	Pk 1	Pk 2
9610951	T 250 mm	150,40	165,00
9610955	T 300 mm	151,00	165,60

Systeme R.10/2 + R.10/4

ekz-Nr.	B 875 mm	Pk 1	Pk 2
9640699	T 250 mm	145,40	159,60
9640703	T 300 mm	145,40	159,60

ekz-Nr.	B 975 mm	Pk 1	Pk 2
9640700	T 250 mm	149,00	163,60
9640704	T 300 mm	149,00	163,60

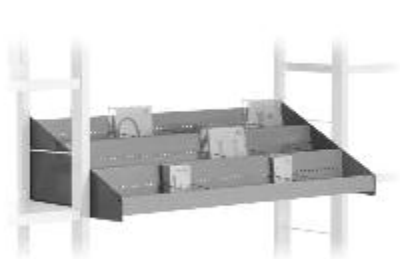

Media Step dreistufig

Systeme R.1 + R.2 + R.5 + R.6

ekz-Nr.	B 875 mm	Pk 1	Pk 2
9673153	T 250 mm	194,90	213,30
9673158	T 300 mm	196,90	215,50

ekz-Nr.	B 975 mm	Pk 1	Pk 2
9673154	T 250 mm	200,30	219,30
9673159	T 300 mm	202,30	221,50

Systeme R.3 + R.4

ekz-Nr.	B 875 mm	Pk 1	Pk 2
9673053	T 250 mm	201,90	220,30
9673058	T 300 mm	203,90	222,50

ekz-Nr.	B 975 mm	Pk 1	Pk 2
9673054	T 250 mm	207,30	226,30
9673059	T 300 mm	209,30	228,50

System R.7/2

ekz-Nr.	B 875 mm	Pk 1	Pk 2
9610958	T 250 mm	197,10	216,30
9610962	T 300 mm	197,70	216,90

ekz-Nr.	B 975 mm	Pk 1	Pk 2
9610959	T 250 mm	202,50	222,30
9610963	T 300 mm	203,10	222,90

Systeme R.10.2 + R.10/4

ekz-Nr.	B 875 mm	Pk 1	Pk 2
9640707	T 250 mm	195,70	214,90
9640711	T 300 mm	195,70	214,90

ekz-Nr.	B 975 mm	Pk 1	Pk 2
9640708	T 250 mm	201,10	220,90
9640712	T 300 mm	201,10	220,90

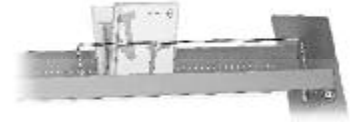

Bügelstütze für Media Step

Edelstahl

ekz-Nr.	Referenzmaß	
9233151	A 500 mm/900 mm/ 1000 mm	3,70
9233152	A 700 mm/1250 mm	5,10

Anti-Rutsch-Einlage

ekz-Nr.		
9233163	B 875 mm	3,60
9233162	B 975 mm	3,90

Unterteilungsbügel

ekz-Nr.	
9171059	1,70

Fassungsvermögen für Media Step

	CD	DVD
auf 2 Steps		
B 875 mm	90	60
B 975 mm	108	72
auf 3 Steps		
B 875 mm	135	90
B 975 mm	162	108

Bei der Berechnung wurde eine 80-prozentige Belegung sowie die Verwendung von Einfachboxen zugrunde gelegt.



Comictrog

Trog in Metall zur Titelpräsentation und Staffelfolgerung von Comics/Mangas, auch nutzbar für Videos, DVDs, Bücher und Faltkarten, mit Unterteilungsbügeln lassen sich Längsreihen je nach Medienart bilden.

H 160 mm

Metall farbig,
mit Unterteilungsbügel,
inkl. Anti-Rutsch-Einlage

Systeme R.1 + R.2 + R.5 + R.6

ekz-Nr.	B 875 mm	Pk 1	Pk 2
9673523	T 250 mm	232,00	254,00
9673528	T 300 mm	248,20	271,40

ekz-Nr.	B 975 mm	Pk 1	Pk 2
9673524	T 250 mm	234,90	257,10
9673529	T 300 mm	252,40	276,00

Systeme R.3 + R.4

ekz-Nr.	B 875 mm	Pk 1	Pk 2
9673503	T 250 mm	232,00	254,00
9673508	T 300 mm	248,20	271,40

ekz-Nr.	B 975 mm	Pk 1	Pk 2
9673504	T 250 mm	234,90	257,10
9673509	T 300 mm	252,40	276,00

System R.7/2

ekz-Nr.	B 875 mm	Pk 1	Pk 2
9610934	T 250 mm	232,70	254,60
9610938	T 300 mm	248,40	271,60

ekz-Nr.	B 975 mm	Pk 1	Pk 2
9610935	T 250 mm	235,70	257,90
9610939	T 300 mm	252,60	276,20

Systeme R.10.2 + R.10/4

ekz-Nr.	B 875 mm	Pk 1	Pk 2
9640683	T 250 mm	232,70	254,60
9640687	T 300 mm	248,40	271,60

ekz-Nr.	B 975 mm	Pk 1	Pk 2
9640684	T 250 mm	235,70	257,90
9640688	T 300 mm	252,60	276,20

Comictrog ausziehbar

Durch die Auszugsmechanik kann der Trogaufsatz platzsparend unter Fachböden und/oder dem feststehenden Trogaufsatz eingesetzt werden. Eine Addition mehrerer Elemente übereinander ist bis zu einer Höhe von 120 cm möglich, mit Unterteilungsbügel, inkl. Anti-Rutsch-Einlage

Systeme R.1 + R.2 + R.5 + R.6

ekz-Nr.	B 875 mm	Pk 1	Pk 2
9673533	T 250 mm	341,50	369,60
9673538	T 300 mm	359,40	388,80

ekz-Nr.	B 975 mm	Pk 1	Pk 2
9673534	T 250 mm	345,50	373,20
9673539	T 300 mm	364,60	393,70

Systeme R.3 + R.4

ekz-Nr.	B 875 mm	Pk 1	Pk 2
9673513	T 250 mm	341,50	369,60
9673518	T 300 mm	359,40	388,80

ekz-Nr.	B 975 mm	Pk 1	Pk 2
9673514	T 250 mm	345,50	373,20
9673519	T 300 mm	364,60	393,70

System R.7/2

ekz-Nr.	B 875 mm	Pk 1	Pk 2
9610942	T 250 mm	346,50	374,80
9610946	T 300 mm	369,00	399,00

ekz-Nr.	B 975 mm	Pk 1	Pk 2
9610943	T 250 mm	350,50	378,40
9610947	T 300 mm	374,20	403,90

Systeme R.10.2 + R. 10/4

ekz-Nr.	B 875 mm	Pk 1	Pk 2
9640691	T 250 mm	341,50	369,60
9640695	T 300 mm	337,00	364,00

ekz-Nr.	B 975 mm	Pk 1	Pk 2
9640692	T 250 mm	345,50	373,20
9640696	T 300 mm	342,20	368,90

Bügelgriff für Medientrog und Comictrog

Mattchrom

ekz-Nr.

9671094

8,90

Fassungsvermögen für Comictrog

	Comic	Manga
A 900 mm, T 250 mm	99	90
A 900 mm, T 300 mm	129	114
A 1000 mm, T 250 mm	132	90
A 1000 mm, T 300 mm	172	114

Bei der Berechnung wurde eine 80-prozentige Belegung mit Medien zugrunde gelegt.

**Stöberbox S**

Mit Gummifüßchen
Acrylglas 5 mm, transparent
B 170 mm, H 130 mm, T 245 mm
ekz-Nr.
8010804

39,90

**Stöberbox M**

Mit Gummifüßchen
Acrylglas 5 mm, transparent
B 330 mm, H 130 mm, T 245 mm
ekz-Nr.
8010815

49,90

**Stöberbox L**

Mit Gummifüßchen
Acrylglas 5 mm, transparent
B 465 mm, H 130 mm, T 245 mm
ekz-Nr.
8010826

56,90

**Unterteiler für Stöberboxen**

Acrylglas 3 mm, transparent
B 115 mm, H 42 mm, T 216 mm
ekz-Nr.
8010837

6,20

**DVD-Schwenkgitter**

Als Aufsatz auf Regalfachböden ab Tiefe 250 mm, über Stoßleiste einhängbar, fünfzeilig, für bis zu 55 DVDs, Draht, weißaluminium, ähnlich RAL 9006
ekz-Nr.

8016282	B 768 mm, H 36 mm, T 225 mm	32,00
---------	--------------------------------	-------

**CD-/CD-ROM-Schwenkgitter**

Als Aufsatz auf Regalfachböden ab Tiefe 250 mm, über Stoßleiste einhängbar, für CDs/CD-ROMs, Draht weißaluminium ähnlich RAL 9006
ekz-Nr.

8015934	Einreihig, für bis zu 15 CDs/CD-ROMs B 160 mm, T 250 mm	17,20
8015945	Dreireihig, für bis zu 45 CDs/CD-ROMs B 464 mm, T 250 mm	28,90
8015967	Fünfreihig, für bis zu 75 CDs/CD-ROMs B 768 mm, T 250 mm	37,70

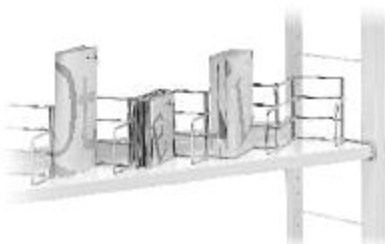
**Zickzack-Ständer**

Für das flexible Präsentieren von CDs, DVDs und Taschenbüchern, mit verstärkter Klemmwirkung. Durch die modifizierten Fachteiler können einzelne Medien nicht mehr nach unten wegrutschen. Aufklebbar auf Vorderkanten von Regalfachböden B 875 mm, Draht weißaluminium
ekz-Nr.

8010555	B 870 mm, H 120 mm	29,90
---------	--------------------	-------

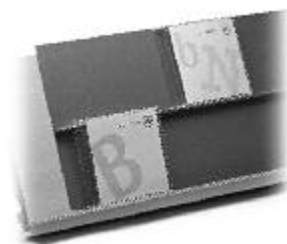
**Terrassenaufsatz**

Zweistufiger flexibler Metallaufsatz für Holz- und Metallfachböden zur Präsentation von Nonbook-Medien in Einzelansicht. Geeignet zum Einsatz auf Fachboden T 250 mm bzw. T 300 mm

ekz-Nr.	Referenzmaß	Pk 1	Pk 2
9170006	A 900 mm	81,50	89,70
9170013	A 1000 mm	94,50	103,90



Präsentationsfachboden

Durch seine Neigung nach hinten erleichtert dieser Fachboden das Lesen der Titel. Besonders in den unteren Regalbereichen wird zudem der Zugriff erleichtert. Eine Mischung aus Frontal- und Titelpräsentation – Stichwort Mehrfachexemplare – ist darüber hinaus möglich. CDs, CD-ROMs, DVDs oder Videos können hier in Kombination mit Printmedien (Mischpräsentation) oder in Ergänzung der Nonbook-Tröge präsentiert werden.

Metall lackiert

Anti-Rutsch-Einlage

ekz-Nr.	Referenzmaß	
9233165	A 500 mm	2,20
9233164	A 700 mm	3,10
9233163	A 900 mm	3,60
9233162	A 1000 mm	3,90

Systeme R.1 + R.2 + R.5 + R.6

T 250 mm

ekz-Nr.	Referenzmaß	Pk 1	Pk 2
9618268	A 500 mm	55,20	60,60
9618269	A 700 mm	57,10	62,80
9618270	A 900 mm	60,00	65,90
9618271	A 1000 mm	61,80	67,90

T 300 mm

ekz-Nr.	Referenzmaß	Pk 1	Pk 2
9618284	A 500 mm	63,80	70,10
9618285	A 700 mm	66,70	73,30
9618286	A 900 mm	69,60	76,50
9618287	A 1000 mm	72,50	79,60

Systeme R.7/2 + R.10

T 250 mm

ekz-Nr.	Referenzmaß	Pk 1	Pk 2
9618260	A 500 mm	57,00	62,40
9618261	A 700 mm	59,30	65,00
9618262	A 900 mm	61,60	67,50
9618263	A 1000 mm	64,00	70,10

T 300 mm

ekz-Nr.	Referenzmaß	Pk 1	Pk 2
9618276	A 500 mm	65,60	71,90
9618277	A 700 mm	68,50	75,10
9618278	A 900 mm	71,40	78,30
9618279	A 1000 mm	74,30	81,40

Systeme R.3 + R.4

T 250 mm

ekz-Nr.	Referenzmaß	Pk 1	Pk 2
9618272	A 500 mm	55,20	60,60
9618273	A 700 mm	57,10	62,80
9618274	A 900 mm	59,40	65,30
9618275	A 1000 mm	61,80	67,90

T 300 mm

ekz-Nr.	Referenzmaß	Pk 1	Pk 2
9618288	A 500 mm	63,80	70,10
9618289	A 700 mm	66,70	73,30
9618290	A 900 mm	69,60	76,50
9618291	A 1000 mm	72,50	79,60

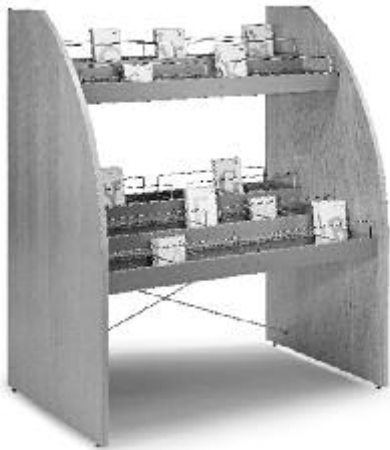

Medientrog freistehend H5

Zur freien Aufstellung mit 5 Medientrögen, zur Präsentation von Nonbook-Medien und kleinformatigen Comics, inkl. Anti-Rutsch-Einlage, Spanplatte naturholz furniert, Metall farbig, Unterteiler müssen separat bestellt werden.
Höhe Seitenwangen 1500 mm, T 824 mm, Trogtiefe 250 mm

ekz-Nr.	Referenzmaß	Pk 1	Pk 2
9233333	A 900 mm	683,70	745,90
9233332	A 1000 mm	704,70	766,90
9233331	A 1250 mm	732,80	795,00

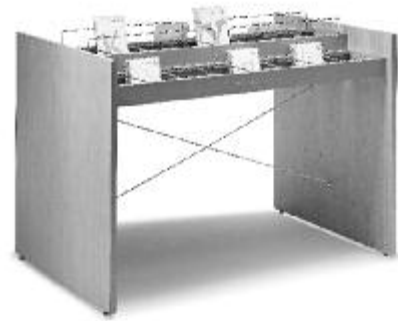

Medientrog freistehend N3

Zur freien Aufstellung mit 3 Medientrögen, zur Präsentation von Nonbook-Medien und kleinformatigen Comics. Die Tröge sind variabel auf die Höhen 650 mm, 770 mm und 900 mm einhängbar, inkl. Anti-Rutsch-Einlage, Spanplatte naturholz furniert, Metall farbig. Unterteiler müssen separat bestellt werden.
Höhe Seitenwangen 880 mm, T 824 mm, Trogtiefe 250 mm

ekz-Nr.	Referenzmaß	Pk 1	Pk 2
9233313	A 900 mm	464,90	506,50
9233312	A 1000 mm	477,70	519,30
9233311	A 1250 mm	495,40	537,00

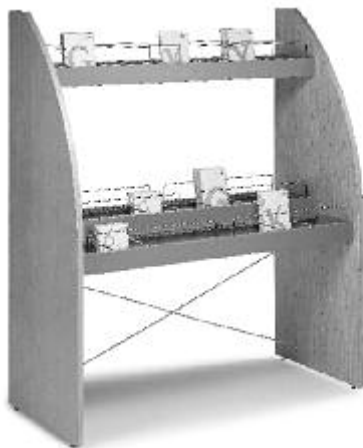

Medientrog freistehend H3

Zur freien Aufstellung mit 3 Medientrögen, zur Präsentation von Nonbook-Medien, kleinformatigen Comics, inkl. Anti-Rutsch-Einlage, Spanplatte naturholz furniert, Metall farbig. Unterteiler müssen separat bestellt werden.
Höhe Seitenwangen 1500 mm, T 568 mm, Trogtiefe 250 mm

ekz-Nr.	Referenzmaß	Pk 1	Pk 2
9233323	A 900 mm	538,90	601,10
9233322	A 1000 mm	551,70	613,90
9233321	A 1250 mm	569,40	631,60

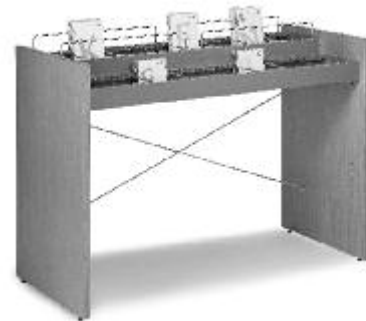

Medientrog freistehend N2

Zur freien Aufstellung mit 2 Medientrögen, zur Präsentation von Nonbook-Medien und kleinformatigen Comics. Die Tröge sind variabel auf die Höhen 650 mm, 770 mm und 900 mm einhängbar, inkl. Anti-Rutsch-Einlage, Spanplatte naturholz furniert, Metall farbig. Unterteiler müssen separat bestellt werden.
Höhe Seitenwangen 880 mm, T 568 mm, Trogtiefe 250 mm

ekz-Nr.	Referenzmaß	Pk 1	Pk 2
9233303	A 900 mm	326,70	361,90
9233302	A 1000 mm	335,40	370,60
9233301	A 1250 mm	347,90	383,10

Fassungsvermögen für Medientrog

	pro Stufe	CDs				pro Stufe	DVD/BDs			
		H5	H3	N3	N2		H5	H3	N3	N2
A 900 mm	90	450	270	270	180	65	325	195	195	180
A 1000 mm	108	540	324	324	216	78	390	234	234	156
A 1250 mm	144	720	432	432	288	104	520	312	312	208

Bei der Berechnung wurde eine 80-prozentige Belegung sowie die Verwendung von Einfachboxen zugrunde gelegt.

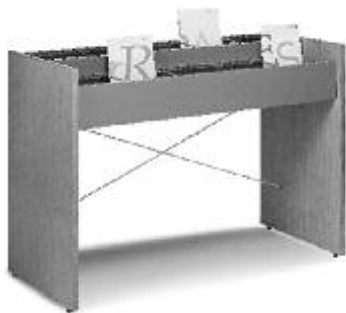

Medientrog freistehend N4

Zur freien Aufstellung mit 2 Comictrögen, zur Titelpräsentation und Staffelnung von Comics/Mangas, auch nutzbar für Videos, DVDs, Bücher und Faltkarten. Die Tröge sind variabel auf die Höhen 650 mm, 770 mm und 900 mm einhängbar, inkl. Anti-Rutsch-Einlage, Spanplatte naturholz-furniert, Metall farbig. Unterteiler müssen separat bestellt werden. Höhe Seitenwangen 880 mm, T 588 mm, Trogtiefe 250 mm

T 250 mm

ekz-Nr.	Referenzmaß	Pk 1	Pk 2
9233345	A 900 mm	406,90	427,70
9233346	A 1000 mm	410,20	431,40
9233347	A 1250 mm	431,90	454,10

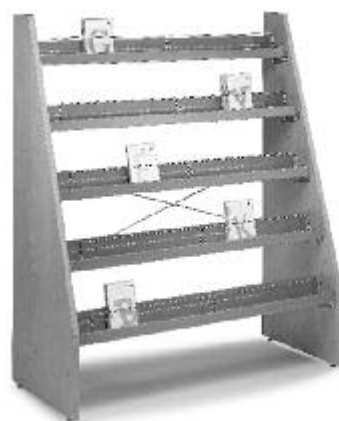

Media Step freistehend H5 – für DVDs

Zur freien Aufstellung mit 5 Media Step, zur Präsentation von DVDs, Spanplatte naturholz-furniert, Metall farbig. Unterteiler und Bügelstütze müssen separat bestellt werden. Höhe Seitenwangen 1485 mm,

T 550 mm

ekz-Nr.	Referenzmaß	Pk 1	Pk 2
9233003	A 900 mm	584,40	623,00
9233002	A 1000 mm	586,40	625,00
9233001	A 1250 mm	610,00	648,60

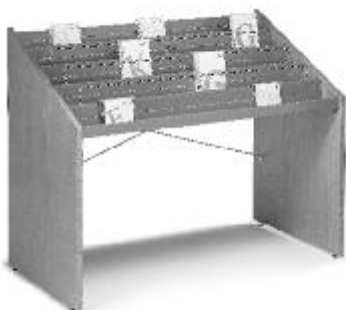

Media Step freistehend N5

Zur freien Aufstellung mit 5 Media Step, zur Präsentation von DVDs, Spanplatte naturholz-furniert, Metall farbig. Unterteiler müssen separat bestellt werden. Höhe Seitenwangen 988 mm,

T 650 mm

ekz-Nr.	Referenzmaß	Pk 1	Pk 2
9233043	A 900 mm	521,00	552,00
9233042	A 1000 mm	523,00	554,00
9233041	A 1250 mm	546,60	577,60



Media Step freistehend H7 – für CDs

Zur freien Aufstellung mit 7 Media Step, zur Präsentation von CDs, Spanplatte naturholz-furniert, Metall farbig. Unterteiler und Bügelstütze müssen separat bestellt werden. Höhe Seitenwangen 1485 mm,

T 550 mm

ekz-Nr.	Referenzmaß	Pk 1	Pk 2
9233013	A 900 mm	671,80	710,40
9233012	A 1000 mm	674,40	713,00
9233011	A 1250 mm	706,60	745,20

Fassungsvermögen für Medientrog/Media Step

	CD				pro Stufe	DVD/BD			pro Stufe	Comics
	pro Stufe	N5	H5	H7		N5	H5	H7		N4
A 900 mm	45	225	225	315	30	150	150	210	99	198
A 1000 mm	54	270	270	378	36	180	180	252	132	264
A 1250 mm	72	360	360	504	48	240	240	336	173	346

Bei der Berechnung wurde eine 80-prozentige Belegung sowie die Verwendung von Einfachboxen zugrunde gelegt.



Comictrog

Trog in Metall zur Titelpräsentation und Staffelfung von Comics/Mangas, auch nutzbar für Videos, DVDs, Bücher und Faltkarten, Metall farbig, mit Unterteilungsbügel, inkl. Anti-Rutsch-Einlage

T 250 mm

ekz-Nr.	Referenzmaß	Pk 1	Pk 2
9233363	A 900 mm	112,50	122,90
9233362	A 1000 mm	113,90	124,50
9233361	A 1250 mm	123,70	134,80

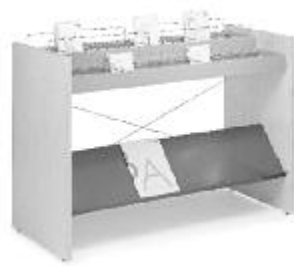

Schrägfachboden aus Metall

Mit fest angeformter Buchanschlagleiste, Metall farbig

T 300 mm

ekz-Nr.	Referenzmaß	Pk 1	Pk 2
9233353	A 900 mm	32,10	35,20
9233352	A 1000 mm	37,80	41,50
9233351	A 1250 mm	71,70	78,90



Medientrog

Trog in Metall für Titelpräsentation und Staffelfung von Nonbooks und Mangas; Vorder- und Rückfront sind mit einsteckbaren Bügeln auf die Höhen 75 mm oder 140 mm veränderbar. Metall farbig, inkl. Unterteilungsbügel

T 250 mm

ekz-Nr.	Referenzmaß	Pk 1	Pk 2
9233373	A 900 mm	72,40	78,90
9233372	A 1000 mm	76,50	83,20
9233371	A 1250 mm	81,70	88,70



Rückwand für N2-N4

Dekoratives Element zum rückseitigen Abschluss des einseitigen Troges, Spanplatte naturholz furniert oder kunststoffbeschichtet

ekz-Nr.	Referenzmaß	Pk 1	Pk 2
9233383	A 900 mm	145,20	162,70
9233382	A 1000 mm	151,40	169,70
9233381	A 1250 mm	158,40	177,50



Rückwand - N5

Dekoratives Element zum rückseitigen Abschluss des einseitigen Troges, Spanplatte naturholz furniert oder kunststoffbeschichtet

ekz-Nr.	Referenzmaß	Pk 1	Pk 2
9233103	A 900 mm	153,00	171,50
9233102	A 1000 mm	159,40	178,70
9233101	A 1250 mm	174,10	195,20

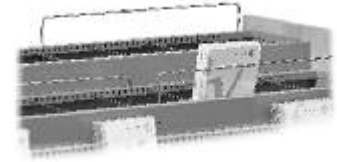

Bügelstütze

Edelstahl
B 875 mm/975 mm

ekz-Nr.	Referenzmaß	Pk 1	Pk 2
9233151	A 900 mm/1000 mm		3,70
9233152	A 1250 mm		5,10

Unterteilungsbügel

ekz-Nr.	Referenzmaß	Pk 1	Pk 2
9619041	Medientrog		0,60
9171059	Media Step		1,70

Anti-Rutsch-Einlage

ekz-Nr.	Referenzmaß	Pk 1	Pk 2
9233163	A 900 mm		3,60
9233162	A 1000 mm		3,90
9233161	A 1250 mm		5,20





Zauberschrank/Sideboard

Der Schrank wird aus Holzwerkstoff farbig kunststoffbeschichtet gefertigt und ist in unterschiedlichen Höhen lieferbar, mit festem Sockel oder auf Rollen. Im Lieferumfang ist für die Hälfte der Fächer eine Tür vorgesehen.

ekz-Nr.			Pk 1	Pk 2
9342630	Typ 1 (12 Fächer)	B 590 mm, H 940 mm*, T 590 mm	1136,10	1206,80
9342631	Typ 2 (16 Fächer)	B 590 mm, H 1230 mm*, T 590 mm	1366,00	1449,60
9342632	Typ 3 (20 Fächer)	B 590 mm, H 1530 mm*, T 590 mm	1630,00	1731,60
9342633	Typ 4 (24 Fächer)	B 590 mm, H 1820 mm*, T 590 mm	1825,80	1935,20
9348205	Sockel	H 70 mm	71,00	79,90
9348206	Rollensatz	D 50 mm, H 70 mm	71,00	71,00
9342640	Sideboard	B 1180 mm H 940 mm*, T 590 mm	1210,60	1300,60
9348208	Sockel Sideboard	H 70 mm	85,20	95,50

* Maßangabe ohne Sockel bzw. Rollen



Lesepult

Zeitschriftenpräsentation mit Lesepult, einseitig als Stauraum nutzbar, auf Rollen, ohne Halter für Zeitschriften/Zeitungen

ekz-Nr.		Pk 1	Pk 2
9231254	B 500 mm, H 1100 mm, T 500 mm	450,00	508,50



Themeninsel

Das Inselpodest gibt mit seiner runden, karussellartigen Form Ihrer Präsentation ein neues flexibles Gesicht.

Holzwerkstoff farbig kunststoffbeschichtet

ekz-Nr.		Pk 1	Pk 2
9500010	D 1200/600 mm, H 400/800 mm	949,90	1092,40



Podest

Podest zur Medienpräsentation ohne Aufsatz, geeignet für alle Medienarten, erweiterbar durch zusätzliche Präsentationselemente

ekz-Nr.		Pk 1	Pk 2
9231210	B 1000 mm, H 500 mm, T 1000 mm	392,60	451,50

Aufsatz für Podest

Würfel zur Erhöhung der Podestbereiche

ekz-Nr.		Pk 1	Pk 2
9231211	B 450 mm, H 250 mm, T 450 mm	132,00	151,80



Buchtrog mit Unterbau

Zur Präsentation von Büchern, Bilderbüchern, Comics und Mangas, mit Rollen

ekz-Nr.		Pk 1	Pk 2
9441099	B 550 mm, H 1000 mm, T 550 mm	340,00	384,00





Displaywand zum Einhängen in Regal

Holzmittelwand, für Regalhöhe 1800 mm, ein- oder beidseitig mit Medienhaltern bestückt, Holzteile kunststoffbeschichtet, Medienhalter verzinkt/Plexiglas

System R.1 + R.2 + R.5 + R.6 + R.7/2

ekz-Nr.		
9233557	einseitig für 12 Medien A 500 mm	516,00
9233556	beidseitig für 24 Medien A 500 mm	692,40
9233555	einseitig für 18 Medien A 740 mm	604,20
9233554	beidseitig für 36 Medien A 740 mm	1031,10
9233553	einseitig für 24 Medien A 900 mm	854,70
9233552	beidseitig für 48 Medien A 900 mm	1207,50
9233551	einseitig für 24 Medien A 1000 mm	854,70
9233550	beidseitig für 48 Medien A 1000 mm	1207,50

System R.3 + R.4

ekz-Nr.		
9233567	einseitig für 12 Medien A 500 mm	539,40
9233566	beidseitig für 24 Medien A 500 mm	715,80
9233565	einseitig für 18 Medien A 740 mm	627,60
9233564	beidseitig für 36 Medien A 740 mm	1054,50
9233563	einseitig für 24 Medien A 900 mm	878,10
9233562	beidseitig für 48 Medien A 900 mm	1230,90
9233561	einseitig für 24 Medien A 1000 mm	878,10
9233560	beidseitig für 48 Medien A 1000 mm	1230,90



Displaywand dreieckförmig zur Wandmontage – links vorstehend

Ohne seitliche gerade Anschlusssteile, mit Medienhaltern bestückt, Holzteile kunststoffbeschichtet, Medienhalter verzinkt/Plexiglas

ekz-Nr.	
9233521	Vollbestückung für 24 Medien A 900 mm

optional mit 1 Einsatz	
9233522	Teilbestückung für 20 Medien A 900 mm

optional mit 2 Einsätzen	
9233523	Teilbestückung für 16 Medien A 900 mm

optional mit 3 Einsätzen	
9233524	Teilbestückung für 12 Medien A 900 mm

Displaywand dreieckförmig zur Wandmontage – rechts vorstehend

ohne Einsatz

ekz-Nr.	
9233526	Vollbestückung für 24 Medien A 900 mm

optional mit 1 Einsatz	
9233527	Teilbestückung für 20 Medien A 900 mm

optional mit 2 Einsätzen	
9233528	Teilbestückung für 16 Medien A 900 mm

optional mit 3 Einsätzen	
9233529	Teilbestückung für 12 Medien A 900 mm



Displayständer freistehend

Beidseitig mit Haltern bestückt, für 24 Medien, Holzteile kunststoffbeschichtet, Metallteile grau aluminium, H 1800 mm, Medienhalter verzinkt/Plexiglas

ekz-Nr.		
9233505	B 500 mm	1200,40
9233504	B 700 mm	1512,60



Displaywand für Regalstirnseite

Für Regalhöhe 1800 mm, einseitig mit Medienhaltern bestückt für 12 Medien, Holzteile kunststoffbeschichtet, Metallteile grau aluminium, Medienhalter verzinkt/Plexiglas

System R.1 + R.2 + R.3 + R.4 + R.5 + R.6 + R.7/2	
ekz-Nr.	
9233580	418,90

i Bei freestyle-Mittelwänden können zusätzlich standardmäßige Regaleinsätze verwendet werden.

i Weitere Höhen auf Anfrage

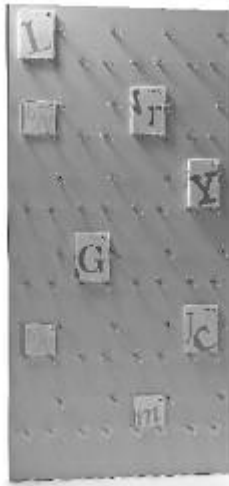

Displaywand gerade zur Wandmontage
Komplettbestückung mit Medienhaltern,
Holzteile kunststoffbeschichtet

ekz-Nr.		
9233515	für 12 Medien A 500 mm	555,20
9233511	für 24 Medien A 900 mm	640,30



Displaywand gerade zur Wandmontage für 2 Einsätze (nicht im Lieferumfang enthalten)

Teilbestückung mit Medienhaltern für 16 Medien,
Holzteile kunststoffbeschichtet,
Metallteile graualuminium
ekz-Nr.

9233513	A 900 mm	640,30
---------	----------	--------



Displaywand gerade zur Wandmontage für 1 Einsatz (nicht im Lieferumfang enthalten)

Teilbestückung mit Medienhaltern für 20 Medien,
Holzteile kunststoffbeschichtet, Metallteile graualuminium
ekz-Nr.

9233512	A 900 mm	699,10
---------	----------	--------



Displaywand gerade zur Wandmontage für 3 Einsätze (nicht im Lieferumfang enthalten)

Teilbestückung mit Medienhaltern für 12 Medien,
Holzteile kunststoffbeschichtet,
Metallteile graualuminium
ekz-Nr.

9233514	A 900 mm	581,50
---------	----------	--------



Fachboden
ekz-Nr.

9233611	A 900 mm, T 250 mm	121,20
---------	-----------------------	--------



Schrägfachboden
ekz-Nr.

9233621	A 900 mm, T 250 mm	125,70
---------	-----------------------	--------

Fassungsvermögen

		CD	DVD/BD PS2/3
Fachboden	A 900 mm	0	-
Schrägfachboden	A 900 mm	18*	-
Medientrog	A 900 mm	90	90
Relingtrog	A 900 mm	100	65
Media Step zweistufig	A 900 mm	90	60
Comictrog	A 900 mm	-	-
Displaywand**	A 500 mm	12	12
	A 900 mm	24	24
Displaywand** für 1 Einsatz	A 900 mm	20	20
Displaywand** für 2 Einsätze	A 900 mm	16	16
Displaywand** für 3 Einsätze	A 900 mm	12	12

Bei den Nonbook-Medien sind jeweils Einfachboxen zugrunde gelegt.

- Präsentationsträger ist nicht für diese Medien geeignet.

* mit Terrassenaufsatz | ** Mengenangaben ohne Einsätze

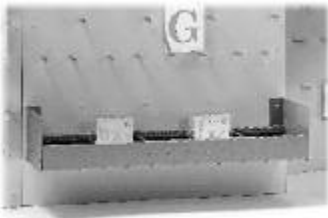

Medientrog

Trog in Metall für Titelpräsentation und Stafflung von Nonbooks, auch nutzbar für Bücher, Comics/Mangas, Faltkarten, Software, Vorder- und Rückfront sind mit einsteckbaren Bügeln auf die Höhen 75 mm oder 140 mm veränderbar. Durch Unterteilungsbügel lassen sich Längsreihen je nach Medienart bilden.

Metall farbig,
inkl. Anti-Rutsch-Einlage, ohne Unterteilungsbügel
ekz-Nr.
9233651 A 900 mm, T 250 mm 170,10

Medientrog ausziehbar

ekz-Nr.
9233661 A 900 mm, T 250 mm 233,50

Unterteilungsbügel

ekz-Nr.
9619041 T 250 mm 0,60



Relingtrog

Trogeinsatz in Metall für Titelpräsentation und Stafflung von Nonbooks, auch nutzbar für Bücher, Comics/Mangas, Faltkarten, Software, Querstege sind in den Höhen 75 mm oder 125 mm veränderbar. Mit Unterteilungsbügel lassen sich Längsreihen je nach Medienart bilden.

Metall farbig,
inkl. Anti-Rutsch-Einlage, ohne Unterteilungsbügel
ekz-Nr.
9233631 A 900 mm, T 250 mm 214,00

Relingtrog ausziehbar

ekz-Nr.
9233641 A 900 mm, T 250 mm 271,10

Unterteilungsbügel

ekz-Nr.
9170123 T 250 mm 1,70



Media Step zweistufig

Variationsreiches und flexibles Stufensystem für Titelpräsentation, Stafflung und Mengenerbringung von Büchern, Nonbooks oder einem Medienmix. Die Einzelstufen sind addierfähig zu zwei- und dreistufigen Regaleinsätzen, Metall farbig, ohne Unterteilungsbügel für Einzelstufen, ohne Anti-Rutsch-Einlagen

ekz-Nr.
9233601 A 900 mm, T 250 mm 179,80

Unterteilungsbügel

ekz-Nr.
9171059 1,70



Comictrog

Trog in Metall zur Titelpräsentation und Stafflung von Comics/Mangas, auch nutzbar für VHS, DVD, Bücher und Faltkarten, durch Unterteilungsbügel lassen sich Längsreihen je nach Medienart bilden,

Metall farbig,
inkl. Anti-Rutsch-Einlage, ohne Unterteilungsbügel

ekz-Nr.
9233671 A 900 mm, T 250 mm 325,70

Comictrog ausziehbar

ekz-Nr.
9233681 A 900 mm, T 250 mm 389,10

Unterteilungsbügel

ekz-Nr.
9619041 T 250 mm 0,60



Bügelstütze für Media Step und Medientrog

Für Breite 875 mm werden je 2 Stück benötigt, Edeldstahl

ekz-Nr.
9233151 3,70

Anti-Rutsch-Einlage für Media Step

ekz-Nr.
9233163 A 900 mm 3,60



Bügelgriff für Medientrog

Matthrom

ekz-Nr.
9671094 8,90



Mood on Twin



Der Einstieg in neue Welten: Mood on ist die Plattform für Ihre Spielekonsole. Im Design perfekt auf die Zielgruppe abgestimmt wird Mood on zum futuristischen Hingucker für Ihre Jugend- und Kinderbibliothek. Das Möbelstück ist als freistehende Version einseitig (Single), doppelseitig (Twin) oder als Wandmöbel (Wall) erhältlich.

Mood on Wall

Material/Konstruktion

Die Konsolen werden in die Holzkorpusse eingestellt. Diese sind frontseitig mit einer abschließbaren Plexiglasscheibe versehen. Zur Bedienung der Konsolen – Ein- oder Ausschalten und Bestückung – sind in der Scheibe entsprechende Öffnungen vorgesehen, die den Zugriff von Unbefugten auf die Konsole verhindern.

Die Controller werden an der Theke gelagert und sollten vom Bibliothekspersonal ausgehändigt werden. Bei dem Modell Mood on Wall kann auch ein Kubus zur Lagerung der Controller vorgesehen werden.

Die Möbel werden ohne elektrische Geräte geliefert.

Mood on

ekz-Nr.		Referenzmaß	
9500100	Mood on Wall	B 1500 mm, H 1950 mm, T 400 mm	3264,70
9500101	Mood on Single	B 900 mm, H 1950 mm, T 900 mm	2541,70
9500102	Mood on Twin	B 900 mm, H 1950 mm, T 900 mm	3298,30

Für die gängigen Konsolen bieten wir die Plexiglasabdeckung mit Öffnungen zum Zugriff auf On/Off-Schalter und Einzugsschacht an.

ekz-Nr.	Referenzmaß	
9500111	Mood on Acryl – ohne Öffnungen	126,00
9500112	Mood on Acryl WII-U	138,60
9500113	Mood on Acryl WII	138,60
9500114	Mood on Acryl PS4	138,60
9500119	Mood on Acryl X-Box One	138,60



Bitte beachten Sie, dass die Plexiglasabdeckungen separat bestellt werden müssen.





Kombination 1

Besteht aus:

- 2x Seitenteil H 882 mm
- 2x Seitenteil H 588 mm
- 2x Zweifachelement H 294 mm mit 2x Fachteiler orange/blau
- inkl. Verbinder

Beschriftungselement optional

Fassungsvermögen für 80 Bilderbücher oder 100 Comics

Platzbedarf B 88 cm, H 88 cm, T 58 cm

ekz-Nr.	
9452851	491,20

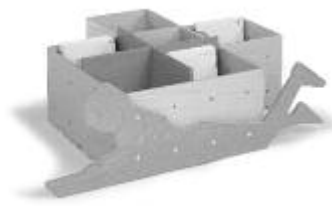

Kombination 2

Besteht aus:

- 2x Einfachelement H 294 mm
- 1x Vierfachelement H 294 mm mit 1x Fachteiler orange und Silhouette Typ Kind liegend blau
- inkl. Verbinder

Fassungsvermögen für 120 Bilderbücher oder 150 Comics

Platzbedarf B 110 cm, H 35 cm, T 88 cm

ekz-Nr.

9452853	mit Silhouette	822,50
9452885	ohne Silhouette	360,80



Kombination 3

Besteht aus:

- 1x Dreifachelement H 294 mm mit 2x Fachteiler blau
- 2x Zweifachelement H 294 mm mit je 1x Fachteiler blau
- 1x Zweifachelement H 196 mm mit 2x Fachteiler blau
- 1x Vierfachelement H 294 mm mit 1x Fachteiler orange und Silhouette Typ Mädchen orange
- inkl. Verbinder

Fassungsvermögen für 260 Bilderbücher und 40 Mangas

Platzbedarf B 88 cm, H 125/88 cm, T 117 cm

ekz-Nr.

9452855	mit Silhouette	1273,80
9452886	ohne Silhouette	850,60



Kombination 4

Besteht aus:

- 1x Seitenteil H 882 mm
- 2x Seitenteil H 588 mm
- 1x Zweifachelement H 294 mm mit 1x Fachteiler blau
- inkl. Verbinder

Beschriftungselement und Doppelpräsentier optional

Fassungsvermögen für 40 Bilderbücher oder 50 Comics

Platzbedarf B 58 cm, H 88 cm, T 31 cm

ekz-Nr.

9452857	283,70
---------	--------



Kombination 5

Besteht aus :

- 1x Silhouette Typ Mädchen orange
- 2x Seitenteil 588 x 588 mm
- 2x Zweifachelement H 98 mm
- 4x Fachteiler (2x blau/2x orange)
- inkl. Verbinder

Beschriftungselement optional

Fassungsvermögen für 132 CDs/CD-ROMs

Platzbedarf B 58cm, H 125/58cm, T 58 cm

ekz-Nr.

9452859	mit Silhouette	843,50
9452887	ohne Silhouette	391,30



Kombination 6

Besteht aus:

- 1x Fries gewellt orange
- 1x Seitenteil 588 x 588 mm
- 2x Zweifachelement H 294 mm
- 2x Fachteiler orange
- 2x Zweifachelement H 98 mm
- 4x Fachteiler blau
- 2x Grundplatte 294 x 588 mm mit 4x Rollen (1x feststellbar)
- inkl. Verbinder

Fassungsvermögen für 80 Bilderbücher und 132 CDs/CD-ROMs

Platzbedarf B 58 cm, H 70 cm, T 60 cm

ekz-Nr.

9452861	772,90
---------	--------

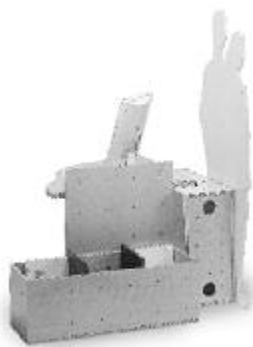

Kombination 9

Besteht aus:

- 1x Silhouette Typ Paar orange
- Serverkasten
- Seitenwand H 735 mm
- Tischplatte gewellt 800 x 800 mm mit Unterstellfuß
- Dreifachelement mit 2x Fachteiler blau

Fassungsvermögen für 60 Bilderbücher oder 75 Comics,

Platzbedarf B 117 cm, T 110 cm

Mit Silhouette

ekz-Nr.

9452868	für Tischhöhe 720 mm	1534,50
9452870	für Tischhöhe 620 mm	1431,90
9452872	für Tischhöhe 470 mm	1424,50

Ohne Silhouette

ekz-Nr.

9452888	für Tischhöhe 720 mm	1172,50
9452889	für Tischhöhe 620 mm	1172,50
9452890	für Tischhöhe 470 mm	1052,60



Kombination 12

Besteht aus:

- 1x Vierfachmodul H 98 mm
- 1x Sitzkissen orange
588 x 588 x 147 mm
- 2x Zweifachelement H 294 mm
- 2x Fachteiler orange
- 1x Grundplatte mit Rollen
588 x 588 mm

Fassungsvermögen für 80 Bilderbücher,

Platzbedarf B 58 cm, SH 46 cm, T 58 cm

ekz-Nr.

9452876	662,20
---------	--------



Kombination 10

Besteht aus:

- 2x Vierfachelement H 98 mm
- 2x Sitzkissen orange
588 x 588 x 147 mm
- 4x Seitenwand 588 x 588 mm
- 4x Zweifachelement H 294 mm
- 4x Fachteiler blau
- 4x Fries gewellt blau

Fassungsvermögen für 160 Bilderbücher oder 200 Comics,

Platzbedarf B 176 cm, H 78 cm/

SH 16 cm, T 88 cm

ekz-Nr.

9452874	1348,60
---------	---------



Kombination 11

Besteht aus:

- 1x Vierfachmodul H 294 mm
- 1x Grundplatte mit Rollen
- 1x Sitzkissen limone
588 x 588 x 294 mm
- 2x Seitenwand H 735 mm
- 2x Fries orange

Platzbedarf B 58 cm, H 100 cm/

SH 42 cm, T 58 cm

ekz-Nr.

9452875	728,60
---------	--------



Höhe 1026 mm
Höhe 882 mm
Höhe 735 mm
Höhe 588 mm

für 3- bis 6-Jährige | für 6- bis 9-Jährige | für 9- bis 12-Jährige

Kombination 14

Besteht aus:

- 1x Vierfachelement H 294 mm mit 1x Fachteiler blau
- 1x Vierfachelement H 294 mm mit 1x Fachteiler orange
- 2x Zweifachelement H 294 mm mit je 1x Fachteiler blau
- 1x Zweifachelement H 196 mm mit 1x Fachteiler blau
- 1x Zweifachelement H 294 mm mit 1x Fachteiler orange
- 1x Zweifachelement H 98 mm mit 1x Fachteiler blau und 2x Fachteiler orange
- 1x Seitenwand H 588 mm mit 1x Fries gewellt ansteigend orange
- 1x Seitenwand H 735 mm mit 1x Fries gewellt ansteigend blau
- 1x Seitenwand H 882 mm mit 1x Fries gewellt ansteigend orange
- 1x Seitenwand H 1026 mm mit 1x Fries gewellt ansteigend blau

Fassungsvermögen für 280 Bilderbücher oder 350 Comics, 45 DVDs oder 36 Mangas oder 21 Videos, 36 Taschenbücher

Platzbedarf B 235 cm, H 71/115 cm, T 32 cm

ekz-Nr.

9452882	1542,60
---------	---------

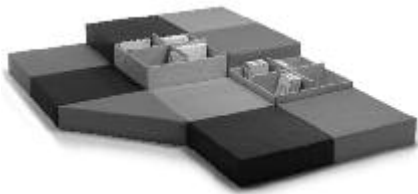

Podestlandschaft

Besteht aus:

- Sitzkissen H 147 mm
 - 1x limone
 - 2x orange
 - 2x blau
- Sitzkissen H 294 mm
 - 1x limone
 - 2x orange
 - 1x blau
- Sitzkissen H 147 mm – dreieckig
 - 1x orange
- Vierfachelement mit
 - 1x Fachteiler gelb
 - 1x H 196 mm
 - 1x H 294 mm

Fassungsvermögen für 80 Bilderbücher oder 100 Comics, 60 DVDs oder 49 Mangas/Taschenbücher oder 28 Videos

Platzbedarf B 176 cm, T 235 cm

ekz-Nr.	
9452884	1893,20



Bilderbuchtrog als Sitzpodest

Holztrug mit 4 Fächern, zur Präsentation von Bilderbüchern und Comics, auf fahrbarer Grundplatte, mit Rollen, seitlich rechts mit Schaumstoffquader, Stoffbezug Kunstleder rot, blau, orange oder limone, naturholzfurniert oder kunststoffbeschichtet

Platzbedarf B 85 cm, H 28 cm, T 55 cm

ekz-Nr.	Pk 1	Pk 2
9441080	578,10	614,80



Bilderbuchtrog

Holztrug mit 4 Fächern, zur Präsentation von Bilderbüchern und Comics, auf fahrbarer Grundplatte, mit Rollen, naturholzfurniert oder kunststoffbeschichtet, Metall farbig

Fassungsvermögen für 80 Bilderbücher oder 100 Comics

Platzbedarf B 70 cm, T 70 cm

ekz-Nr.		Pk 1	Pk 2
9441042	auf Rollen, H 280 mm	226,40	244,50
9441040	mit Metallgestell- Rechteckrohr, H 520 mm	303,30	321,40
9441057	mit Metallgestell- Rundrohr, H 520 mm	458,10	476,20
9441041	mit Metallgestell- Rechteckrohr, fahrbar	344,10	362,20
9441059	mit Metallgestell- Rundrohr, fahrbar	500,10	518,20



i Alle Tische und dazugehörige Artikelnummern finden Sie im Kapitel Aufenthalt und Kommunikation auf den Seiten 236–247.



Ausstellungstrog

Zur Präsentation von Büchern, Großbänden, Comics und thematische Aufstellungen, Trog mit 4 Fächern, Metallgestell mit 4 Rollen, Durchmesser 50 mm, naturholzfurniert oder kunststoffbeschichtet, Metall farbig

B 700 mm, H 730 mm, T 700 mm

ekz-Nr.		Pk 1	Pk 2
9231044	mit Metallgestell- Rechteckrohr	410,30	428,40
9231048	mit Metallgestell- Rundrohr	583,90	602,00

Grundelemente

Ausführung: Buche multiplex natur, Materialstärke 12 mm, ohne Verbindungselemente. Befestigungsmaterial und Inbusschlüssel müssen separat bestellt werden in Abhängigkeit zur geplanten Aufstellung.

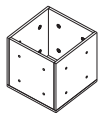

Einfachelement 294 x 294 mm

ekz-Nr.		
9452001	H 294 mm	74,30
9452002	H 196 mm	64,60
9452003	H 98 mm	60,40

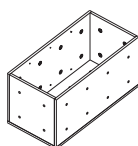

Zweifachelement 588 x 294 mm

ekz-Nr.		
9452011	H 294 mm	120,40
9452012	H 196 mm	109,90
9452013	H 98 mm	98,40

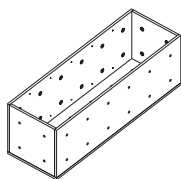

Dreifachelement 882 x 294 mm

ekz-Nr.		
9452021	H 294 mm	128,10
9452022	H 196 mm	113,70
9452023	H 98 mm	115,00

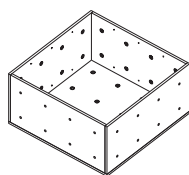

Vierfachelement 588 x 588 mm

ekz-Nr.		
9452031	H 294 mm	137,40
9452032	H 196 mm	113,50
9452033	H 98 mm	108,80

i Anwendung:

H 294 mm für Großformat-Comics und -Bilderbücher
 H 196 mm für mittelformatige Bücher, Mangas, Taschenbücher
 H 98 mm für Mangas, Taschenbücher, Nonbook-Medien

Fachteiler

Buche multiplex, Materialstärke 12 mm, farbig gebeizt, zur flexiblen Inneneinteilung der Zwei-/Dreifachelemente im Raster von 73,5 mm, inklusive Führungsbügel

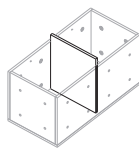

Höhe 322 mm

ekz-Nr.		
9452100	Buche	17,70
9452101	rot	17,70
9452102	gelb	17,70
9452103	blau	17,70
9452104	orange	17,70

Höhe 224 mm

ekz-Nr.		
9452105	Buche	19,70
9452106	rot	19,70
9452107	gelb	19,70
9452108	blau	19,70
9452109	orange	19,70

Höhe 126 mm

ekz-Nr.		
9452110	Buche	16,00
9452111	rot	16,00
9452112	gelb	16,00
9452113	blau	16,00
9452114	orange	16,00

Fachteiler kreuzförmig

Buche multiplex natur, Materialstärke 12 mm, farbig gebeizt, zur Inneneinteilung der Vierfachelemente, inklusive Führungsbügel

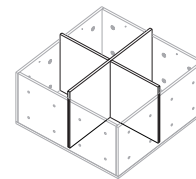

Höhe 322 mm

ekz-Nr.		
9452120	Buche	58,00
9452121	rot	58,00
9452122	gelb	58,00
9452123	blau	58,00
9452124	orange	58,00

Höhe 224 mm

ekz-Nr.		
9452125	Buche	64,50
9452126	rot	64,50
9452127	gelb	64,50
9452128	blau	64,50
9452129	orange	64,50

Höhe 126 mm

ekz-Nr.		
9452130	Buche	54,00
9452131	rot	54,00
9452132	gelb	54,00
9452133	blau	54,00
9452134	orange	54,00

Fassungsvermögen

	Zweifach- element	Dreifach- element	Vierfach- element
Bilderbücher	40	60	80
	2 Fächer	3 Fächer	4 Fächer
Comics	50	75	100
	2 Fächer	3 Fächer	4 Fächer
Taschenbücher/Mangas	36	60	72
	3 Fächer	5 Fächer	6 Fächer
DVDs/BDs	45	75	-
	3 Fächer	5 Fächer	
CDs/CD-ROMs	66	110	-
	3 Fächer	5 Fächer	

Die Berechnung geht von einer 80-prozentigen Belegung aus. Die Anzahl der benötigten Fachteiler ergibt sich aus der Anzahl der Fächer minus 1.

Seitenwände

Ausführung: Buche multiplex natur, Materialstärke 20 mm, ohne Verbindungselemente

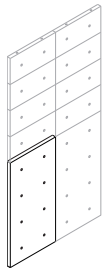

Breite 294 mm

ekz-Nr.

9452301	H 588 mm	40,00
9452302	H 735 mm	43,60
9452303	H 882 mm	57,90
9452304	H 1026 mm	65,20
9452305	H 1176 mm	83,50

Breite 558 mm

ekz-Nr.

9452311	H 588 mm	54,50
9452312	H 735 mm	62,90
9452313	H 882 mm	76,00
9452314	H 1026 mm	91,90
9452315	H 1176 mm	121,40

Weitere Breiten auf Anfrage



Präsentationshalter einfach

Inkl. Befestigungsmaterial, Metall weißaluminium

ekz-Nr.

9452351	B 140 mm, H 210 mm, T 110 mm	30,50
---------	------------------------------	-------

Präsentationshalter doppelt

Inkl. Befestigungsmaterial, Metall weißaluminium

9452352	B 280 mm, H 210 mm, T 110 mm	37,80
---------	------------------------------	-------

Präsentationshalter 30°

Inkl. Befestigungsmaterial, Metall weißaluminium

9452353	B 310 mm, H 220 mm	52,10
---------	--------------------	-------

Silhouetten



Mädchen

Zur Montage an Holzelementen

ekz-Nr.

9452411	H 1250 mm	462,90
---------	-----------	--------

Zur Montage an der Regalstirnseite

ekz-Nr.

9452412	H 1250 mm	465,40
---------	-----------	--------

Zur Montage an der Regalfront

ekz-Nr.

9452413	H 1250 mm	479,50
---------	-----------	--------



Mädchen mit Buch

Zur Montage an der Regalfront

ekz-Nr.

9452428	H 1560 mm	520,80
---------	-----------	--------

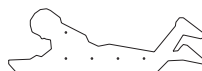

Kind liegend

Zur Montage an Holzelementen

ekz-Nr.

9452401	H 350 mm	467,40
---------	----------	--------



Kind sitzend

Zur Montage an Holzelementen

ekz-Nr.

9452406	H 750 mm	467,40
---------	----------	--------



Junge

Zur Montage an Holzelementen

ekz-Nr.

9452416	H 1250 mm	476,40
---------	-----------	--------

Zur Montage an der Regalstirnseite

ekz-Nr.

9452417	H 1250 mm	478,90
---------	-----------	--------

Zur Montage an der Regalfront

ekz-Nr.

9452418	H 1250 mm	493,00
---------	-----------	--------



Paar

Zur Montage an Holzelementen

ekz-Nr.

9452421	H 1520 mm	508,90
---------	-----------	--------

Zur Montage an der Regalstirnseite

ekz-Nr.

9452422	H 1520 mm	511,40
---------	-----------	--------



Silhouette zur Montage am Regalständer an der Längsseite des Regals

Segel

Inkl. Segelständern bzw. Regalhaltern

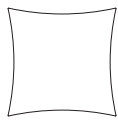

Quadratisch 1800 x 1800 mm

Blau		
ekz-Nr.		
9452771	zur Montage am Regal	1133,35
9452765	freistehend	1735,40

Gelb		
ekz-Nr.		
9452772	zur Montage am Regal	1133,35
9452766	freistehend	1735,40

Rot		
ekz-Nr.		
9452773	zur Montage am Regal	1133,35
9452767	freistehend	1735,40



Dreieckig 1800 x 2000 x 2000 mm

Blau		
ekz-Nr.		
9452774	zur Montage am Regal	881,00
9452768	freistehend	1513,50

Gelb		
ekz-Nr.		
9452775	zur Montage am Regal	881,00
9452769	freistehend	1513,50

Rot		
ekz-Nr.		
9452776	zur Montage am Regal	881,00
9452770	freistehend	1513,50

Fries



Fries gerade 588 x 120 mm

ekz-Nr.	
9452191	18,10

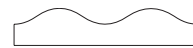

Fries mit Welle gerade 588 x 120 mm

ekz-Nr.	
9452192	28,70

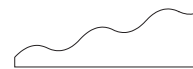

Fries mit Welle ansteigend 588 x 190 mm

ekz-Nr.	
9452193	29,60



Beispiel Fries am Sitzelement

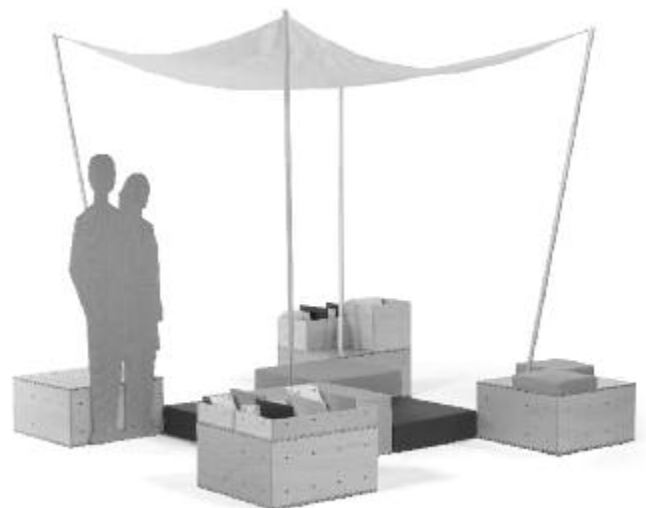

Sitzkissen



294 x 294 mm

Limone

ekz-Nr.

9452701	H 147 mm	93,40
9452706	H 294 mm	109,00

Orange

ekz-Nr.

9452702	H 147 mm	93,40
9452707	H 294 mm	109,00

Blau

ekz-Nr.

9452703	H 147 mm	93,40
9452708	H 294 mm	109,00

Rot

ekz-Nr.

9452704	H 147 mm	93,40
9452709	H 294 mm	109,00



588 x 588 mm

Limone

ekz-Nr.

9452713	H 147 mm	154,90
9452719	H 294 mm	205,30

Orange

ekz-Nr.

9452714	H 147 mm	154,90
9452720	H 294 mm	205,30

Blau

ekz-Nr.

9452715	H 147 mm	154,90
9452721	H 294 mm	205,30

Rot

ekz-Nr.

9452716	H 147 mm	154,90
9452722	H 294 mm	205,30

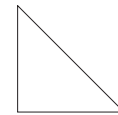

588 x 588 mm

Limone

ekz-Nr.

9452725	H 147 mm	129,40
9452731	H 294 mm	157,60

Orange

ekz-Nr.

9452726	H 147 mm	129,40
9452732	H 294 mm	157,60

Blau

ekz-Nr.

9452727	H 147 mm	129,40
9452733	H 294 mm	157,60

Rot

ekz-Nr.

9452728	H 147 mm	129,40
9452734	H 294 mm	157,60

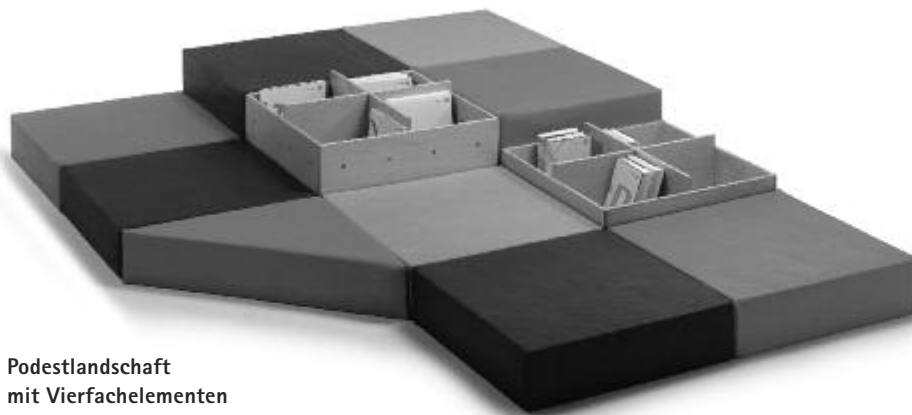

Podestlandschaft
mit Vierfachelementen

Podestlandschaft

Besteht aus:

- Sitzkissen H 147 mm
 - 1x limone
 - 2x orange
 - 2x blau
- Sitzkissen H 294 mm
 - 1x limone
 - 2x orange
 - 1x blau
- Sitzkissen H 147 mm – dreieckig
 - 1x orange
- Vierfachelement mit
 - 1x Fachteiler gelb
 - 1x H 196 mm
 - 1x H 294 mm

Fassungsvermögen für
80 Bilderbücher oder 100 Comics,
60 DVDs oder 49 Mangas/Taschenbücher
oder 28 Videos,

Platzbedarf B 176 cm, T 235 cm

ekz-Nr.

9452884	1893,60
---------	---------





Move on

Die Theke ist aus Holzwerkstoff farbig kunststoffbeschichtet. Der Stauraum wird entsprechend Ihrer technischen Vorgaben zur Unterbringung eines Servers (Mood on) vorbereitet oder als reiner Schrankkorpus (Mood on NE – bei bauseitigem Netzwerk) ausgestattet. Die gewünschten Bildschirmhalter sind separat zu bestellen. Geschlossen B 1400 mm, H 720 mm, T 700 mm, offen B 1400 mm, H 720 mm, T 1400 mm

ekz-Nr.		Pk 1	Pk 2
9316010	Move on NE	1368,00	1512,00
9316011	Move on	1483,20	1641,60



Ellipse

Die Theke, die nicht aneckt! Die Ellipsenform verleiht dieser Einzeltheke ein angenehmes Äußeres, das sich organisch in jede Umgebung einfügt. Die gewünschten Bildschirmhalter sind separat zu bestellen. Ein Möbelstück ohne Ecken. B 1600 mm, T 800 mm

ekz-Nr.		Pk 1	Pk 2
9316000	fest, H 720 mm	2470,10	2546,30
9316001	Stehhöhe, H 1000 mm	2711,00	2787,20



Move on ST

Die Theke ist für die Ausstattung mit Bildschirm / Tastatur vorgerichtet. Die gewünschten Bildschirmhalter sind separat zu bestellen. Geschlossen B 1400 mm, H 1000 mm, T 700 mm, offen B 1400 mm, H 1000 mm, T 1400 mm

ekz-Nr.		Pk 1	Pk 2
9316012	Move on ST	1668,50	1859,30



Ellipse höhenverstellbar

Die Theke ist sehr komfortabel stufenlos elektromotorisch höhenverstellbar. Die gewünschten Bildschirmhalter sind separat zu bestellen. B 1600 mm, T 800 mm

ekz-Nr.		Pk 1	Pk 2
9316002	H 720-1000 mm	4610,00	5270,00



Bildschirmhalter schwenkbar

Flexibel in jede gewünschte Position verstellbar, schafft Platz auf der Arbeitsfläche. Befestigung über Plattendurchführung (Bohrung in Tischplatte)

ekz-Nr.		
9315959		348,40



Bildschirmhalter fest

ekz-Nr.		Pk 1	Pk 2
9316120		616,60	666,30

Konstruktion

Thekensystem aus Holzwerkstoff, lieferbar in verschiedenen Segmenten (gerundet, gerade, 45°/60° positiv oder negativ), im Anbauprinzip kombinierbar.

Die Arbeitsplatte Materialstärke von 38 mm. Die Front- und Seitenblenden haben einen eingerückten Sockel mit Höhe. 100 mm.

Im Innenbereich der Theke garantieren zurückgesetzte Füße die notwendige Bewegungsfreiheit.

Wahlweise sind die Seitenblenden mit Materialstärke 19 mm oder 38 mm lieferbar.

Konstruktion Präsentationseinheiten

Die Präsentations- und Stauraumeinheiten werden aus zwei Baukörpern (Präsentationsmöbel – außenseitig und Stauraummöbel – innenseitig) zusammengefügt, die Rücken an Rücken aufgestellt und fest verbunden werden.

Je nach Präsentationseinsatz können die o.g. Bausteine auch mit einer durchgehenden Verkleidung kombiniert werden.

Thekenmaße

Breiten

Breitenmaße bzw. Segmentwinkel siehe Einzelartikel

Höhen

720/1000 mm

Tiefe

800 mm

Bauteile sind auf Wunsch elektromotorisch höhenverstellbar bis 1200 mm

Material

Thekensystem aus Holzwerkstoff, Spanplatte farbig kunststoffbeschichtet oder naturholzfurniert.

Der Sockel ist edelstahlfarben kunststoffbeschichtet.





Einzelplatztheke rund

45°-Theke mit Taschenablage, dreiseitig verkleidet.
Breite Arbeitsfläche innen 1380 mm.
B 1990 mm, T 800 mm, H 740 mm

ekz-Nr.	Pk 1	Pk 2
9317440	920,70	1077,30



Einzelplatz rechteckig

Theke rechteckig, einseitig mit nach unten gezogener Arbeitsplatte.
B 1600 mm, T 800 mm, H 740 mm

ekz-Nr.		Pk 1	Pk 2
9317447	rechts	1271,70	1441,80
9317441	links (siehe Abb.)	1271,70	1441,80



Thekenkombination 1

Kombination aus Steh- und Sitztheke mit Präsentationselement.
Präsentationselement, oben mit Trogeinsatz für Leporellos, Prospekte
und Schrägfachböden, innenseitig mit Rollladenschrank
B innen 3548 mm, B außen 4589 mm, T 800 mm, H 1000 mm / 740 mm

ekz-Nr.	Pk 1	Pk 2
9317442	4197,20	4576,90



Thekenkombination 2

Ecklösung mit Verbuchungstheke, Beratungstisch und Stehplatz.
Diese Kombination ist ideal für kleinere Raumangebote.
B 2200 mm, T 2200 mm, H 1000 mm / 740 mm

ekz-Nr.	Pk 1	Pk 2
9317443	1991,60	2328,00



Thekenkombination 3

Verbuchungstheke mit Präsentationsmodul mit Schrägfachböden –
innenseitig als Regal ausgebildet.
Im Lieferumfang nicht enthalten sind Grafik und Grafikträger.
B 2200 mm, T 800 mm, H 740 mm

ekz-Nr.	Pk 1	Pk 2
9317444	1763,70	2009,90



Thekenkombination 4

Theke bestehend aus zwei Elementen
B 2800 mm, T 800 mm, H 740 mm

ekz-Nr.	Pk 1	Pk 2
9317445	1572,30	1832,90



Thekenkombination 5

Theke bestehend aus zwei Elementen mit je Breite 1400 mm, dazwi-
schen ein Präsentationsmodul mit versetzt angeordneten Trögen für
DIN-A4-Formate oder Leporellos.
Innenseitig mit Rollladenschrank ausgebildet.
B 3700 mm, T 800 mm, H 1000 mm / 740 mm

ekz-Nr.	Pk 1	Pk 2
9317446	3540,70	4047,90

i Die oben gezeigten Beispiele lassen sich jederzeit mit anderen Breiten und Elementen kombinieren.



Das Thekensystem ist auch in Höhe 1000 mm (Stehhöhe) lieferbar und jederzeit mit Sitztheken (Höhe 740 mm) kombinierbar.



Der Beratungstisch erhält eine zurückgesetzte Blende und erhöht so den Sitzkomfort für den Leser im Beratungsgespräch.



Besonders reizvoll ist die Kombination aus Seitenwangen Standard (siehe Abbildung linke Flanke) und der Seitenwange mit Materialstärke 38 mm (siehe Abbildung rechte Flanke).



Das Thekensystem BuchBar bietet eine Vielzahl von Elementen und ist so individuell auf Ihre Raumverhältnisse und Anforderungen anpassbar. Neu sind auch die Präsentationsmöbel, die zugleich das Arbeiten hinter der Theke erleichtern.



Das Eckelement fügt sich harmonisch in das Thekenensemble ein.

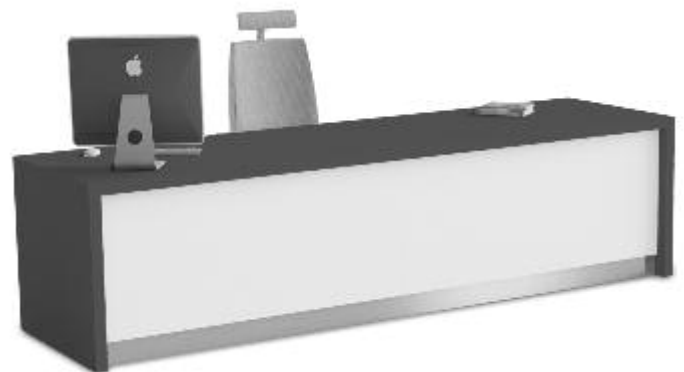

Die Seitenwangen sind auch in Stärke 38 mm lieferbar. Dadurch schließen diese mit der Arbeitsplatte frontbündig ab.

i Bei Theken aus Mehrfachelementen entstehen Stoßfugen, die hier abbildungstechnisch nicht dargestellt werden können.



Passend zu den Einzelbauteilen sind auch Taschenablagen lieferbar.

Das Thekensystem BuchBar bietet eine Vielzahl von Elementen und ist so individuell auf Ihre Raumverhältnisse und Anforderungen anpassbar. Neu sind auch die Präsentationsmöbel, die zugleich das Arbeiten hinter der Theke erleichtern.



i Alle Elemente sind auch als höhenverstellbare Variante lieferbar. Die Frontblenden sind mit vorgesetztem Displayelementen mit individuellen Grafiken gestaltbar.



Sowohl in rechteckiger, wie in runder Ausführung lieferbar. Beide Formen sind auch untereinander kombinierbar.



Die Präsentationselemente lassen sich auf die Höhen der Bauteile anpassen. Alle hier gezeigten Elemente werden auch für Sitztheken angeboten.



Aussenansicht



Innenansicht

Innen wie außen durchdacht. Außen können Sie Printmedien unterschiedlicher Größe auf Schrägablagen präsentieren, innen kann der Korpus mit Schubladen ausgestattet werden, beispielsweise zur Medienbereithaltung.

Thekenausführung mit Seitenwangen 19 mm

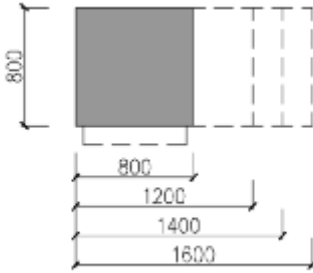
**Außenelement links**

Höhe 740 mm

ekz-Nr.	Referenzmaß	Pk 1	Pk 2
9317000	A 800 mm	516,60	582,80
9317001	A 1200 mm	643,50	734,00
9317002	A 1400 mm	724,50	847,40
9317003	A 1600 mm	816,30	933,80

Höhe 1000 mm

ekz-Nr.	Referenzmaß	Pk 1	Pk 2
9317040	A 800 mm	574,70	576,40
9317041	A 1200 mm	701,60	751,90
9317042	A 1400 mm	777,20	868,00
9317043	A 1600 mm	871,70	946,30

Mittelement

Höhe 740 mm

ekz-Nr.	Referenzmaß	Pk 1	Pk 2
9317020	A 800 mm	392,40	431,60
9317021	A 1200 mm	519,30	582,80
9317022	A 1400 mm	600,30	696,20
9317023	A 1600 mm	692,10	782,60

Höhe 1000 mm

ekz-Nr.	Referenzmaß	Pk 1	Pk 2
9317060	A 800 mm	400,80	433,60
9317061	A 1200 mm	526,90	608,00
9317062	A 1400 mm	603,30	725,20
9317063	A 1600 mm	697,80	803,50

Thekenaufsatz

ekz-Nr.	Referenzmaß	Pk 1	Pk 2
9317090	A 800 mm	213,20	240,80
9317091	A 1200 mm	236,80	267,50
9317092	A 1400 mm	236,80	267,50
9317093	A 1600 mm	236,80	267,50

Ecksegment 90°

Höhe 740 mm

ekz-Nr.	Referenzmaß	Pk 1	Pk 2
9317150	Anbau rechts	551,30	607,00
9317151	Anbau links	551,30	607,00

Höhe 1000 mm

ekz-Nr.	Referenzmaß	Pk 1	Pk 2
9317155	Anbau rechts	531,90	487,60
9317156	Anbau links	531,60	487,60

Ansattztisch/Besprechungstisch

Ansatz-/Besprechungstisch nur mit Seitenwange 38 mm erhältlich – s. S. 218

Außenelement rechts

Höhe 740 mm

ekz-Nr.	Referenzmaß	Pk 1	Pk 2
9317010	A 800 mm	475,20	537,30
9317011	A 1200 mm	602,10	688,50
9317012	A 1400 mm	683,10	801,90
9317013	A 1600 mm	774,90	888,30

Höhe 1000 mm

ekz-Nr.	Referenzmaß	Pk 1	Pk 2
9317050	A 800 mm	516,80	512,70
9317051	A 1200 mm	643,70	688,30
9317052	A 1400 mm	719,30	804,30
9317053	A 1600 mm	813,80	882,60

Einzelement

Höhe 740 mm

ekz-Nr.	Referenzmaß	Pk 1	Pk 2
9317030	A 800	599,40	688,50
9317031	A 1200	726,30	839,70
9317032	A 1400	807,30	953,10
9317033	A 1600	899,10	1039,50

Höhe 1000 mm

ekz-Nr.	Referenzmaß	Pk 1	Pk 2
9317070	A 800 mm	696,00	682,60
9317071	A 1200 mm	817,60	831,00
9317072	A 1400 mm	893,20	947,20
9317073	A 1600 mm	987,70	1025,50

Taschenablage

ekz-Nr.	Referenzmaß	Pk 1	Pk 2
9317080	A 800 mm	105,30	113,40
9317081	A 1200 mm	151,20	164,70
9317082	A 1400 mm	216,00	191,70
9317083	A 1600 mm	213,20	240,80
9317140	45° negativ	202,50	216,00
9317141	45° positiv	337,50	391,50
9317142	60° negativ	216,00	243,00
9317143	60° positiv	351,00	405,00

Thekensegment rechteckig, höhenverstellbar

Preise auf Anfrage

Thekensegment gerundet, höhenverstellbar

Preise auf Anfrage

Thekenausführung mit Seitenwangen 19 mm

Segment rund 45° positiv

Höhe 740 mm

ekz-Nr.		Pk 1	Pk 2
9317110	Außenelement links	1254,00	1421,80
9317111	Außenelement rechts	1196,10	1358,10
9317112	Mittelement	1071,90	1206,90
9317113	Einzelement	1320,30	1509,30

Höhe 1000 mm

ekz-Nr.		Pk 1	Pk 2
9317170	Außenelement links	1430,60	1489,00
9317171	Außenelement rechts	1372,70	1425,30
9317172	Mittelement	1198,80	1282,50
9317173	Einzelement	1546,60	1568,20

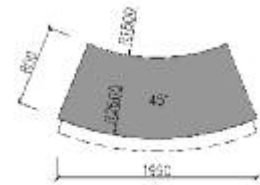
**Segment rund 45° negativ**

Höhe 740 mm

ekz-Nr.		Pk 1	Pk 2
9317100	Außenelement links	1002,90	1124,80
9317101	Außenelement rechts	945,00	1061,10
9317102	Mittelement	820,80	909,90
9317103	Einzelement	1096,20	1212,30

Höhe 1000 mm

ekz-Nr.		Pk 1	Pk 2
9317160	Außenelement links	1157,90	1219,00
9317161	Außenelement rechts	1100,00	1155,00
9317162	Mittelement	926,10	1012,50
9317163	Einzelement	1273,90	1298,20

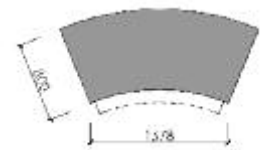
**Segment rund 60° positiv**

Höhe 740 mm

ekz-Nr.		Pk 1	Pk 2
9317130	Außenelement links	1380,90	1510,90
9317131	Außenelement rechts	1323,00	1447,20
9317132	Mittelement	1198,80	1296,00
9317133	Einzelement	1447,20	1598,40

Höhe 1000 mm

ekz-Nr.		Pk 1	Pk 2
9317190	Außenelement links	1514,30	1586,20
9317191	Außenelement rechts	1456,40	1522,50
9317192	Mittelement	1282,50	1379,70
9317193	Einzelement	1688,20	1729,10

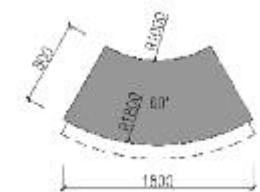
**Segment rund 60° negativ**

Höhe 740 mm

ekz-Nr.		Pk 1	Pk 2
9317120	Außenelement links	1294,50	1462,30
9317121	Außenelement rechts	1053,00	1142,10
9317122	Mittelement	928,80	990,90
9317123	Einzelement	1177,20	1293,30

Höhe 1000 mm

ekz-Nr.		Pk 1	Pk 2
9317180	Außenelement links	1225,40	1264,90
9317181	Außenelement rechts	1167,50	1201,20
9317182	Mittelement	993,60	1058,40
9317183	Einzelement	1341,40	1344,10

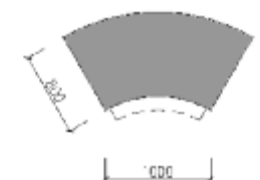

Thekenausführung mit Seitenwangen 38 mm

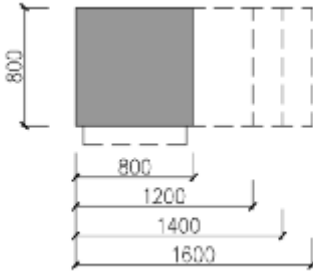
**Außenelement links**

Höhe 740 mm

ekz-Nr.	Referenzmaß	Pk 1	Pk 2
9317200	A 800 mm	573,30	644,90
9317201	A 1200 mm	700,20	796,10
9317202	A 1400 mm	781,20	909,50
9317203	A 1600 mm	873,00	995,90

Höhe 1000 mm

ekz-Nr.	Referenzmaß	Pk 1	Pk 2
9317240	A 800 mm	608,80	678,90
9317241	A 1200 mm	735,70	854,40
9317242	A 1400 mm	811,30	970,50
9317243	A 1600 mm	905,80	1049,00

Mittelement

Höhe 740 mm

ekz-Nr.	Referenzmaß	Pk 1	Pk 2
9317220	A 800 mm	392,40	431,60
9317221	A 1200 mm	519,30	582,80
9317222	A 1400 mm	600,30	696,20
9317223	A 1600 mm	692,10	782,60

Höhe 1000 mm

ekz-Nr.	Referenzmaß	Pk 1	Pk 2
9317260	A 800 mm	400,80	433,60
9317261	A 1200 mm	527,70	609,10
9317262	A 1400 mm	603,30	725,20
9317263	A 1600 mm	697,80	803,50

Thekenaufsatz

Siehe auf Seite 216

Außenelement rechts

Höhe 740 mm

ekz-Nr.	Referenzmaß	Pk 1	Pk 2
9317210	A 800 mm	531,90	599,40
9317211	A 1200 mm	658,80	750,60
9317212	A 1400 mm	739,80	864,00
9317213	A 1600 mm	831,60	950,40

Höhe 1000 mm

ekz-Nr.	Referenzmaß	Pk 1	Pk 2
9317250	A 800 mm	550,90	615,20
9317251	A 1200 mm	677,80	790,70
9317252	A 1400 mm	733,40	906,80
9317253	A 1600 mm	847,90	985,10

Einzelement

Höhe 740 mm

ekz-Nr.	Referenzmaß	Pk 1	Pk 2
9317230	A 800 mm	712,80	812,70
9317231	A 1200 mm	839,70	963,90
9317232	A 1400 mm	920,70	1077,30
9317233	A 1600 mm	1012,50	1163,70

Höhe 1000 mm

ekz-Nr.	Referenzmaß	Pk 1	Pk 2
9317270	A 800 mm	764,40	887,50
9317271	A 1200 mm	885,90	1036,00
9317272	A 1400 mm	961,50	1152,10
9317273	A 1600 mm	1056,00	1230,40

Taschenablage

Siehe auf Seite 216

Ansattztisch/Besprechungstisch

ekz-Nr.		Pk 1	Pk 2
9317290	Tisch links	739,80	864,00
9317291	Tisch rechts	739,80	864,00
9317292	Tisch einzel	920,70	1077,00
9317293	Tisch mitte	558,90	650,70

Ecksegment 90°

Höhe 740 mm

ekz-Nr.	Referenzmaß	Pk 1	Pk 2
9317340	Anbau rechts	548,60	617,80
9317341	Anbau links	548,60	617,80

Höhe 1000 mm

ekz-Nr.		Pk 1	Pk 2
9317345	Anbau rechts	549,72	614,80
9317346	Anbau links	549,72	614,80

Thekensegment rechteckig, höhenverstellbar

Preise auf Anfrage

Thekensegment gerundet, höhenverstellbar

Preise auf Anfrage

Thekenausführung mit Seitenwangen 38 mm

Segment rund 45° positiv

Höhe 740 mm

ekz-Nr.		Pk 1	Pk 2
9317310	Außenelement links	1310,70	1483,90
9317311	Außenelement rechts	1252,80	1420,20
9317312	Mittelement	1071,90	1206,90
9317313	Einzelelement	1433,70	1633,50

Höhe 1000 mm

ekz-Nr.		Pk 1	Pk 2
9317360	Außenelement links	1502,40	1554,10
9317361	Außenelement rechts	1444,50	1490,40
9317362	Mittelement	1198,80	1282,50
9317363	Einzelelement	1690,20	1698,30

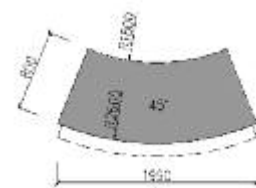
**Segment rund 45° negativ**

Höhe 740 mm

ekz-Nr.		Pk 1	Pk 2
9317300	Außenelement links	1059,60	1186,90
9317301	Außenelement rechts	1001,70	1123,20
9317302	Mittelement	820,80	909,90
9317303	Einzelelement	1182,60	1336,50

Höhe 1000 mm

ekz-Nr.		Pk 1	Pk 2
9317350	Außenelement links	1229,70	1284,10
9317351	Außenelement rechts	1171,80	1220,40
9317352	Mittelement	926,10	1012,50
9317353	Einzelelement	1417,50	1428,30

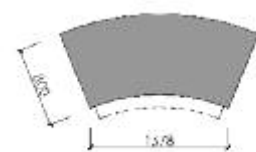
**Segment rund 60° positiv**

Höhe 740 mm

ekz-Nr.		Pk 1	Pk 2
9317330	Außenelement links	1437,60	1573,00
9317331	Außenelement rechts	1379,70	1509,30
9317332	Mittelement	1198,80	1296,00
9317333	Einzelelement	1560,60	1722,60

Höhe 1000 mm

ekz-Nr.		Pk 1	Pk 2
9317380	Außenelement links	1586,10	1651,30
9317381	Außenelement rechts	1528,20	1587,60
9317382	Mittelement	1282,50	1379,70
9317383	Einzelelement	1831,80	1859,20

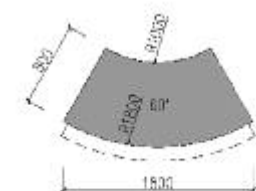
**Segment rund 60° negativ**

Höhe 740 mm

ekz-Nr.		Pk 1	Pk 2
9317320	Außenelement links	1167,60	1267,90
9317321	Außenelement rechts	1109,70	1204,20
9317322	Mittelement	928,80	990,90
9317323	Einzelelement	1290,60	1417,50

Höhe 1000 mm

ekz-Nr.		Pk 1	Pk 2
9317370	Außenelement links	1297,20	1330,00
9317373	Außenelement rechts	1239,30	1266,30
9317372	Mittelement	993,60	1058,40
9317373	Einzelelement	1485,00	1474,20

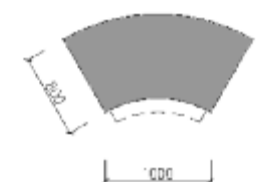



Präsentationsmöbel für die Thekenaußenseite

**Regal mit Schrägfachböden - oben offen**

Oben offenes Regal mit zurückgesetztem Sockel in Edelstahloptik und zwei Schrägfachböden, über Fachbodenstifte in der Höhe variabel versetzbar
Holzteile kunststoffbeschichtet – Metallteile farbig

ekz-Nr.		Pk 1	Pk 2
9317400	H 740 mm,	389,20	311,10
9317410	H 1000 mm	448,70	464,20

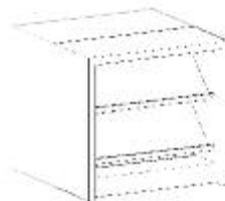
**Regal mit Schrägfachböden - oben geschlossen**

Oben geschlossenes Regal mit zurückgesetztem Sockel in Edelstahloptik und zwei Schrägfachböden, über Fachbodenstifte in der Höhe variabel versetzbar

Holzteile kunststoffbeschichtet – Metallteile farbig

ekz-Nr.		Pk 1	Pk 2
9317401	H 740 mm,	426,80	479,80
9317411	H 1000 mm	490,00	550,20

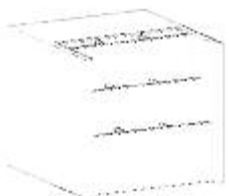
**Regal mit Trogeinsatz gestaffelt**

Regal mit zurückgesetztem Sockel in Edelstahloptik und Schrägfachböden, über Fachbodenstifte in der Höhe variabel versetzbar. Oben aufgesetzt ein Trog mit in der Tiefe variablen Fächern
Holzteile kunststoffbeschichtet – Metallteile farbig

ekz-Nr.		Pk 1	Pk 2
9317402	H 740 mm,	606,00	689,00
9317412	H 1000 mm	694,80	751,40

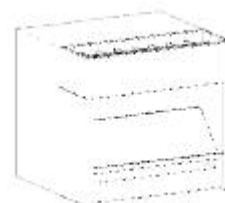
**Regal mit Schrägfachboden und Trogaufsatz**

Oben offenes Regal mit 3 stufigen Trog mit in der Breite variablen Fächern.
Holzteile kunststoffbeschichtet

ekz-Nr.		Pk 1	Pk 2
9317403	H 740 mm,	737,50	841,80
9317413	H 1000 mm	812,50	891,80

Ausführungsalternative

Die Präsentations- und Stauraumeinheiten werden aus zwei Baukörpern (Präsentationsmöbel – außenseitig und Stauraummöbel – innenseitig) zusammengefügt, die Rücken an Rücken aufgestellt und fest verbunden werden.

Je nach Präsentationseinsatz können die o. g. Bausteine auch mit einer durchgehenden Verkleidung kombiniert werden.

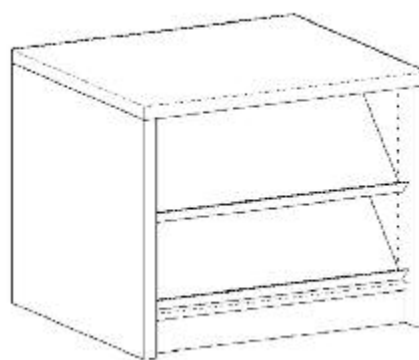



Stauraum für die Thekeninnenseite

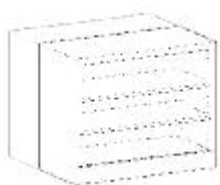

Regal mit Fachböden - oben geschlossen

Regal mit zwei Fachböden über Fachbodenstifte in der Höhe variabel versetzbar.

Holzteile kunststoffbeschichtet - Metallteile farbig

ekz-Nr.		Pk 1	Pk 2
9317420	H 740 mm,	422,80	476,80
9317430	H 1000 mm	484,00	545,70

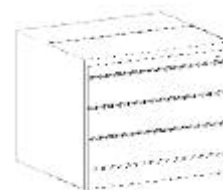

Medienschrank

Korpus mit Schubladen mit Auszugssperre zur Medienbereithaltung.
Holzteile kunststoffbeschichtet - Metallteile farbig

ekz-Nr.		Pk 1	Pk 2
9317421	H 740 mm,	911,60	1028,00
9317431	H 1000 mm	1292,83	1433,30

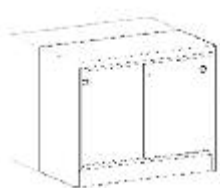

Schiebetürenschränk

Korpus mit Schiebetürenschränk abschließbar

Holzteile kunststoffbeschichtet - Metallteile farbig

ekz-Nr.		Pk 1	Pk 2
9317422	H 740 mm,	491,40	560,80
9317432	H 1000 mm	872,70	966,20

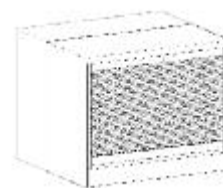

Rollladenschränk

Korpus mit Rollladenschränk abschließbar - Rollladen aluminiumfarben
Holzteile kunststoffbeschichtet

ekz-Nr.		Pk 1	Pk 2
9317423	H 740 mm,	686,20	793,60
9317433	H 1000 mm	1067,50	1199,00

Stauraummöbel H 1000 mm

Hier werden die gleichen Einsätze wie bei H 740 mm verwendet. Zusätzlich werden die Möbel mit einer abschließbaren Schublade ausgestattet.

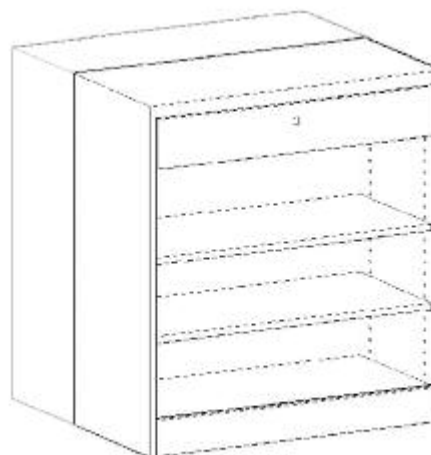

Konstruktion

Das Thekenprogramm besteht aus Einzel-elementen, die im Anbausystem aus verschiedenen runden und geraden Bauteile kombiniert werden können. Die rechteckigen Thekensegmente sind in den Höhen 720 mm und 1000 mm erhältlich. So sind Kombinationen aus Steh- und Sitztheke, reine Sitz- und / oder Stehtheken möglich.

30-mm-Arbeitsplatten-Segmente. Front- und Seitenblenden aus Lochblech werden über Rundrohrfüße D 40 mm mit Anschraubplatten und Befestigungswinkeln mit der Arbeitsplatte verbunden, im Innenbereich (Arbeitsbereich) der Theke garantieren zurückgesetzte Füße die notwendige Beinfreiheit.

Thekenmaße

Breiten

Breitenmaße bzw. Segmentwinkel siehe Einzelartikel

Höhen

720/1000 mm

Tiefe

800 mm

Bauteile sind auf Wunsch elektro-motorisch höhenverstellbar bis 1100 mm

Material

Holzteile kunststoffbeschichtet, Echtholz furnier auf Anfrage, Frontblende aus Lochblech Qg 8-24 (andere Lochbleche Materialien auf Anfrage), Metall farbig

i Planungshinweis

Orientieren Sie sich an den abgebildeten Arbeitsplatten zur Definition der Thekenelemente. Die gestrichelte Linie zeigt die Position der Taschenablage, das heißt, die Außenseite der Theke an.

Bei der Bestellung geben Sie bitte die Elemente aus der Sicht Ihrer Nutzer an (von innen nach außen).

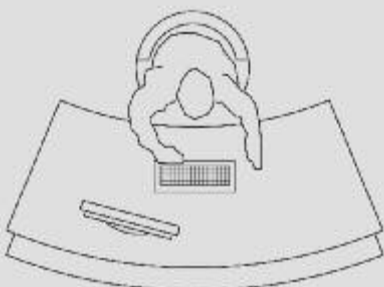

Beispiel
Segment 45° positiv mit Taschenablage



Einzelplatztheke

45°-Theke mit Taschenablage, dreiseitig mit Lochblech verkleidet.

Breite Arbeitsfläche innen 1380 mm.

ekz-Nr.	Pk 1	Pk 2
9315144	1595,90	1682,20



Doppelplatztheke

Theke bestehend aus zwei Elementen mit je Breite 1400 mm. Ein Platz zusätzlich mit Taschenablage ausgestattet.

ekz-Nr.	Pk 1	Pk 2
9315146	1497,20	1616,80



Stehtheke mit Beratungsplatz

Theke in Stehhöhe 1000 mm, mit Lochblechverkleidung, kombiniert mit einer Theke mit zurückgesetzter Frontblende für Beratungsgespräche. (Stuhl nicht im Lieferumfang enthalten)

ekz-Nr.	Pk 1	Pk 2
9315148	2636,30	2766,30

Außenelement links

Höhe 720 mm

ekz-Nr.	Referenzmaß	Pk 1	Pk 2
9315100	A 800 mm	560,10	579,60
9315105	A 1200 mm	649,90	676,10
9315110	A 1400 mm	709,10	738,00
9315115	A 1600 mm	755,90	786,40

Höhe 720 mm, Frontblende zurückgesetzt

ekz-Nr.	Referenzmaß	Pk 1	Pk 2
9315300	A 800 mm	641,60	661,10
9315305	A 1200 mm	750,90	777,10
9315310	A 1400 mm	755,70	784,60
9315315	A 1600 mm	780,90	811,40

Höhe 1000 mm

ekz-Nr.	Referenzmaß	Pk 1	Pk 2
9315120	A 800 mm	682,60	702,10
9315125	A 1200 mm	785,60	811,80
9315130	A 1400 mm	851,80	880,70
9315135	A 1600 mm	906,50	937,00

Mittelement

Höhe 720 mm

ekz-Nr.	Referenzmaß	Pk 1	Pk 2
9315102	A 800 mm	422,20	441,70
9315107	A 1200 mm	515,10	541,30
9315112	A 1400 mm	574,30	603,20
9315117	A 1600 mm	621,10	651,60

Höhe 720 mm, Frontblende zurückgesetzt

ekz-Nr.	Referenzmaß	Pk 1	Pk 2
9315302	A 800 mm	553,40	572,90
9315307	A 1200 mm	538,40	564,60
9315312	A 1400 mm	584,60	613,50
9315317	A 1600 mm	609,80	640,30

Höhe 1000 mm

ekz-Nr.	Referenzmaß	Pk 1	Pk 2
9315122	A 800 mm	508,20	527,70
9315127	A 1200 mm	614,30	640,50
9315132	A 1400 mm	680,50	709,40
9315137	A 1600 mm	735,20	765,70

Thekenaufsatz

Höhe 720 mm

ekz-Nr.	Referenzmaß	Pk 1	Pk 2
9315240	A 800 mm	213,20	240,80
9315241	A 1200 mm	236,80	267,50
9315242	A 1400 mm	236,80	267,50
9315243	A 1600 mm	236,80	267,50

Taschenablage

Höhe 720 mm

ekz-Nr.	Referenzmaß	Pk 1	Pk 2
9315220	A 800 mm	65,20	69,80
9315221	A 1200 mm	76,90	83,00
9315222	A 1400 mm	88,80	96,50
9315223	A 1600 mm	120,00	130,00

Höhe 1000 mm auf Anfrage

Außenelement rechts

Höhe 720 mm

ekz-Nr.	Referenzmaß	Pk 1	Pk 2
9315101	A 800 mm	600,70	620,20
9315106	A 1200 mm	690,50	716,70
9315111	A 1400 mm	749,70	778,60
9315116	A 1600 mm	796,50	827,00

Höhe 720 mm, Frontblende zurückgesetzt

ekz-Nr.	Referenzmaß	Pk 1	Pk 2
9315301	A 800 mm	682,90	702,40
9315306	A 1200 mm	750,90	777,10
9315311	A 1400 mm	797,10	826,00
9315316	A 1600 mm	863,90	894,40

Höhe 1000 mm

ekz-Nr.	Referenzmaß	Pk 1	Pk 2
9315121	A 800 mm	739,70	759,20
9315126	A 1200 mm	842,70	868,90
9315131	A 1400 mm	908,90	937,80
9315136	A 1600 mm	963,60	994,10

Einzelement

Höhe 720 mm

ekz-Nr.	Referenzmaß	Pk 1	Pk 2
9315103	A 800 mm	726,20	745,70
9315108	A 1200 mm	822,70	848,90
9315113	A 1400 mm	881,90	910,80
9315118	A 1600 mm	928,70	959,20

Höhe 720 mm, Frontblende zurückgesetzt

ekz-Nr.	Referenzmaß	Pk 1	Pk 2
9315303	A 800 mm	854,00	873,50
9315308	A 1200 mm	916,20	942,40
9315313	A 1400 mm	968,20	997,10
9315318	A 1600 mm	993,40	1023,90

Höhe 1000 mm

ekz-Nr.	Referenzmaß	Pk 1	Pk 2
9315123	A 800 mm	901,70	921,20
9315128	A 1200 mm	1011,40	1037,60
9315133	A 1400 mm	1077,60	1106,50
9315138	A 1600 mm	1132,30	1162,80

Thekenaufsatz mit Lochblechblende

Höhe 720 mm

ekz-Nr.	Referenzmaß	Pk 1	Pk 2
9315270	A 800 mm	445,10	472,70
9315271	A 1200 mm	483,50	514,20
9315272	A 1400 mm	506,30	537,00
9315273	A 1600 mm	530,70	561,40

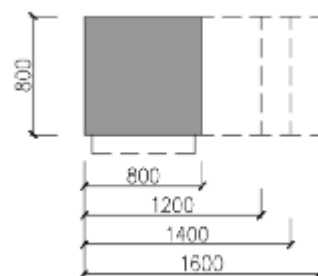

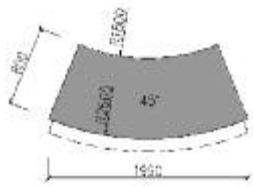
**Segment rund 45° positiv**

Höhe 720 mm

ekz-Nr.		Pk 1	Pk 2
9315150	Außenelement links	1022,50	1076,90
9315151	Außenelement rechts	1063,10	1117,50
9315152	Mittelement	887,70	942,10
9315153	Einzelement	1236,80	1291,20
9315233	Taschenablage	367,60	409,80
9315275	Thekenaufsatz mit Lochblechblende	861,60	924,10
9315245	Thekenaufsatz	481,50	544,00

Höhe 720 mm, Frontblende zurückgesetzt

ekz-Nr.		Pk 1	Pk 2
9315320	Außenelement links	972,10	1026,50
9315321	Außenelement rechts	1013,50	1067,90
9315322	Mittelement	801,00	855,40
9315323	Einzelement	1184,60	1239,00

Höhe 1000 mm

ekz-Nr.		Pk 1	Pk 2
9315160	Außenelement links	1187,20	1241,60
9315161	Außenelement rechts	1244,30	1298,70
9315162	Mittelement	1015,90	1070,30
9315163	Einzelement	1443,00	1497,40

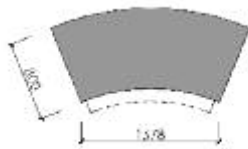
**Segment rund 45° negativ**

Höhe 720 mm

ekz-Nr.		Pk 1	Pk 2
9315170	Außenelement links	968,90	1023,30
9315171	Außenelement rechts	1009,50	1063,90
9315172	Mittelement	834,10	888,50
9315173	Einzelement	1142,60	1197,00
9315232	Taschenablage	354,10	393,70
9315277	Thekenaufsatz mit Lochblechblende		auf Anfrage
9315247	Thekenaufsatz	477,00	535,00

Höhe 720 mm, Frontblende zurückgesetzt

ekz-Nr.		Pk 1	Pk 2
9315330	Außenelement links	980,80	1035,20
9315331	Außenelement rechts	1022,20	1076,60
9315332	Mittelement	809,70	864,10
9315333	Einzelement	1193,30	1247,70

Höhe 1000 mm

ekz-Nr.		Pk 1	Pk 2
9315180	Außenelement links	1107,40	1161,80
9315181	Außenelement rechts	1164,50	1218,90
9315182	Mittelement	936,10	990,50
9315183	Einzelement	1334,10	1388,50

Segment rund 60° positiv

Höhe 720 mm

ekz-Nr.		Pk 1	Pk 2
9315155	Außenelement links	1010,30	1064,70
9315156	Außenelement rechts	1050,90	1105,30
9315157	Mittelement	875,50	929,90
9315158	Einzelement	1224,60	1279,00
9315231	Taschenablage	367,60	409,80
9315276	Thekenaufsatz mit Lochblechblende	836,10	898,60
9315246	Thekenaufsatz	481,50	544,00

Höhe 720 mm, Frontblende zurückgesetzt

ekz-Nr.		Pk 1	Pk 2
9315325	Außenelement links	998,10	1052,50
9315326	Außenelement rechts	1039,50	1093,90
9315327	Mittelement	827,00	881,40
9315328	Einzelement	1210,60	1265,00

Höhe 1000 mm

ekz-Nr.		Pk 1	Pk 2
9315165	Außenelement links	1167,20	1221,60
9315166	Außenelement rechts	1224,30	1278,70
9315167	Mittelement	995,90	1050,30
9315168	Einzelement	1451,00	1505,40

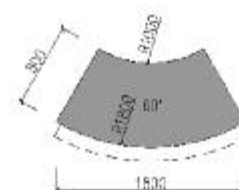
**Segment rund 60° negativ**

Höhe 720 mm

ekz-Nr.		Pk 1	Pk 2
9315175	Außenelement links	944,10	998,50
9315176	Außenelement rechts	984,70	1039,10
9315177	Mittelement	809,30	863,70
9315178	Einzelement	1117,80	1172,20
9315233	Taschenablage	354,10	393,70
9315278	Thekenaufsatz mit Lochblechblende		auf Anfrage
9315248	Thekenaufsatz	477,00	535,00

Höhe 720 mm, Frontblende zurückgesetzt

ekz-Nr.		Pk 1	Pk 2
9315335	Außenelement links	957,30	1011,70
9315336	Außenelement rechts	998,70	1053,10
9315337	Mittelement	786,20	940,60
9315338	Einzelement	1169,80	1224,20

Höhe 1000 mm

ekz-Nr.		Pk 1	Pk 2
9315185	Außenelement links	1067,50	1121,90
9315186	Außenelement rechts	1124,60	1179,00
9315187	Mittelement	896,20	950,60
9315188	Einzelement	1294,20	1348,60

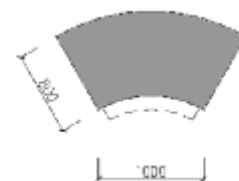



Ecksegment gerade

Höhe 720 mm

ekz-Nr.		Pk 1	Pk 2
9315200	45°	496,90	519,70
9315225	Taschenablage	97,60	106,40
9315201	60°	528,10	550,90
9315226	Taschenablage	91,60	99,60
9315202	90°	562,50	585,30
9315227	Taschenablage	91,60	99,60

Thekenaufsätze auf Anfrage

Höhe 1000 mm

ekz-Nr.		Pk 1	Pk 2
9315205	45°	594,10	616,90
9315206	60°	628,30	651,10
9315207	90°	667,70	690,50



Ecksegment gerundet

Höhe 720 mm

ekz-Nr.		Pk 1	Pk 2
9315210	45°	505,70	532,20
9315235	Taschenablage	265,60	296,30
9315211	60°	523,00	549,50
9315236	Taschenablage	265,60	296,30
9315212	90°	542,90	569,40
9315237	Taschenablage	265,60	296,30

Höhe 1000 mm

ekz-Nr.		Pk 1	Pk 2
9315215	45°	594,00	620,50
9315216	60°	613,70	640,20
9315217	90°	633,20	659,70

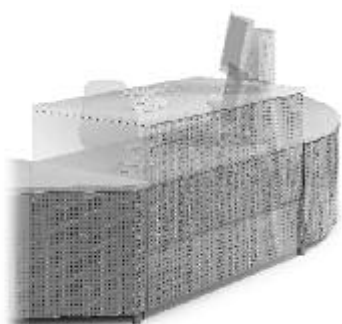

Segment gerade höhenverstellbar

ekz-Nr.		Pk 1	Pk 2
9315140	A 1400 mm	4548,80	4721,40
9315141	A 1600 mm	4192,00	4364,60

Weitere Achsen auf Anfrage

Segment rund höhenverstellbar

ekz-Nr.		Pk 1	Pk 2
9315190	45° positiv	4081,10	4269,10
9315191	45° negativ	4027,50	4215,50



Stehvorbau

Stehpult H 1000 mm, zum freien Anstellen an die Verbuchungstheke H 720 mm, schafft Platz für große Monitore und sichert die Kabel zur Kundenseite. Dem Kunden steht auf Stehhöhe eine Schreibfläche zur Verfügung. Der Stehvorbau ist mit runden und eckigen Segmenten kombinierbar bzw. ohne Werkzeug nachrüstbar, Holzteile kunststoffbeschichtet, Echtholz furnier auf Anfrage, Metall farbig

ekz-Nr.	Pk 1	Pk 2
9315280	526,20	541,70

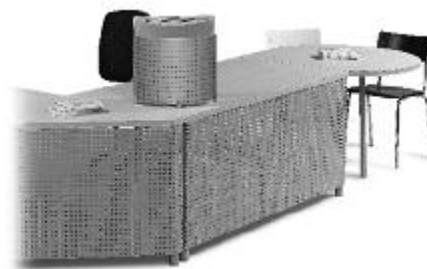

Ansattztisch

Erweiterung des Arbeitsbereichs für Anmeldung, Beratung o. Ä., Holzteile kunststoffbeschichtet, Echtholz furnier auf Anfrage, Metall farbig

ekz-Nr.		Pk 1	Pk 2
9315290	Durchmesser 1000 mm	556,30	616,40



Monitorblende

Zur Abschirmung des Monitors und zum Schutz von Kabelausgängen, Lochblech, Metall farbig

ekz-Nr.		Pk 1	Pk 2
9311333	Rg 4,5-15	266,20	292,80
9311334	Qg 8-24	266,20	292,80



Thekenaufsatz mit Lochblechblende



Thekenaufsatz



Monitorhalter

Flexibel in jede gewünschte Position verstellbar, schafft Platz auf der Arbeitsfläche. Befestigung über Plattendurchführung (Bohrung in Tischplatte)

ekz-Nr.	
9315959	348,40



Kassenschublade

Geld und andere Wertsachen können hier sicher verwahrt werden – Stahlschublade zur Montage unter Thekenarbeitsplatte, beliebig positionierbar, Metall schwarz

ekz-Nr.	
9315964	454,90

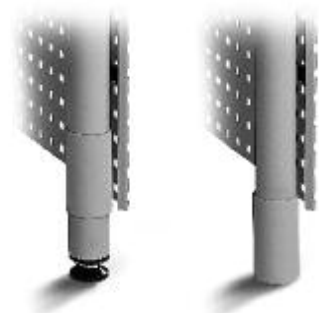

Manschette

Rohrverkleidung zum Überdecken der Bodenausgleichsschraube, Metall farbig, auf Wunsch auch in Kunststoff schwarz lieferbar

ekz-Nr.	Pk 1	Pk 2
9315885	10,30	11,30

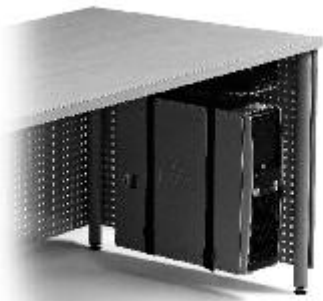

Serverhalter

Durch die flexible Position und Einstellbarkeit der Ausrichtung (herauszieh- und schwenkbar) ist ein schneller und ergonomischer Zugriff möglich, Metall schwarz

ekz-Nr.	
9468035	95,30

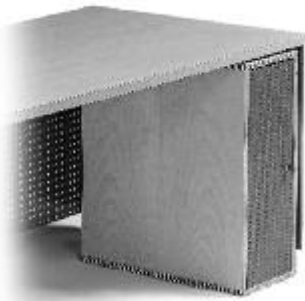

Serverkasten abschließbar

Gegen unbefugten Zugriff geschützt lassen sich die Serverkästen frei an jeder Stelle der Theke positionieren, Holzteile kunststoffbeschichtet, Echtholz furniert auf Anfrage, Metall farbig

ekz-Nr.	Pk 1	Pk 2
9462249	483,20	558,40

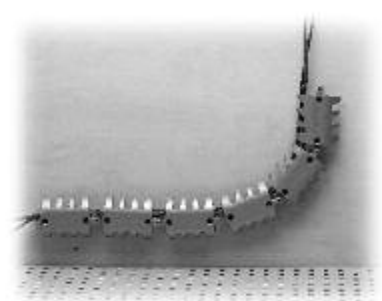

Kabelkanal

Biegsamer Kabelkanal, der sich jeder gewünschten Thekenform/-länge flexibel anpassen lässt, Liefereinheit besteht aus 18 Segmenten à 100 mm, Kunststoff silberfarben

ekz-Nr.	
9315953	16,40



Kabelsteigkanal

Führt die Kabel sicher von der Bodenauslassdose/vom Einspeisepunkt zur Thekenunterseite, Lieferlänge ca. 1000 mm, die Länge lässt sich über herausnehmbare Segmente in 100-mm-Schritten verkürzen

ekz-Nr.	
9318520	60,90



Kabeldurchlass

2-teilige Dose zur Verkleidung des Thekendurchlasses zum Kabelkanal, Deckel herausnehmbar, D 80 mm, jederzeit nachrüstbar, Kunststoff

ekz-Nr.		
9318146	perlweiß	8,90
9318148	grau	8,90
9318149	weiß	8,90

Monitorblende

Zur Abschirmung des Monitors und zum Schutz von Kabelausgängen, Lochblech, Metall farbig

ekz-Nr.		Pk 1	Pk 2
9311333	Rg 4,5-15	266,20	292,80
9311334	Qg 8-24	266,20	292,80



Büro- und Organisations-Container

Fahrbare Unterschränke unter Systemtheken, Korpus naturholz furniert oder kunststoffbeschichtet

Zubehör

Trennwand

ekz-Nr.	
9318401	5,10

Fachteiler

ekz-Nr.	
9318407	7,90



Container Typ I

Mit 1 Schreibmaterial-Auszug 1 HE, 2 Stahlschubladen 2 HE, 1 Stahlschublade 3 HE, geführt auf Vollteleskopauszügen, Zentralverschluss mit Auszugssperre, die Rollen sind vorne arretierbar, B 430 mm, H 615 mm, T 600 mm

ekz-Nr.			
9311401	Kunststoff perlweiß	548,50	
9311402	Kunststoff weiß	548,50	
9311404	Kunststoff lichtgrau	548,50	
9311405	Birke dekor	548,50	
9311406	Buche dekor	548,50	

Weitere Oberflächen auf Anfrage

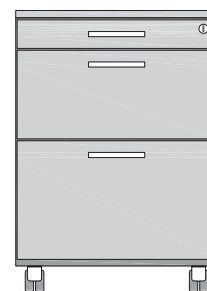

Container Typ II

Mit 1 Schreibmaterial-Auszug 1 HE, 1 Stahlschublade 3 HE, 1 Stahlschublade 4 HE, geführt auf Vollteleskopauszügen, Zentralverschluss mit Auszugssperre, die Rollen sind vorne arretierbar, B 430 mm, H 615 mm, T 600 mm

ekz-Nr.			
9311431	Kunststoff perlweiß	489,60	
9311432	Kunststoff weiß	489,60	
9311434	Kunststoff lichtgrau	489,60	
9311435	Birke dekor	489,60	
9311436	Buche dekor	489,60	

Weitere Oberflächen auf Anfrage

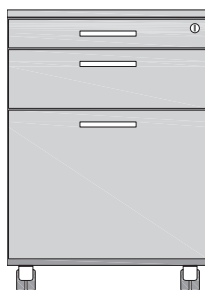

Container Typ III

Mit 1 Schreibmaterial-Auszug 1 HE, 1 Stahlschublade 2 HE, 1 Stahlschublade 5 HE, geführt auf Vollteleskopauszügen, Zentralverschluss mit Auszugssperre, die Rollen sind vorne arretierbar, B 430 mm, H 615 mm, T 600 mm

ekz-Nr.			
9311461	Kunststoff perlweiß	548,50	
9311462	Kunststoff weiß	548,50	
9311464	Kunststoff lichtgrau	548,50	
9311465	Birke dekor	548,50	
9311466	Buche dekor	548,50	

Weitere Oberflächen auf Anfrage

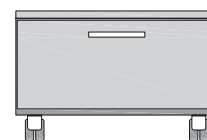

Container Typ IV für Drucker

Mit 1 Schreibmaterial-Auszug 1 HE, 1 Stahlschublade 4 HE, geführt auf Vollteleskopauszügen, Zentralverschluss mit Auszugssperre, die Rollen sind vorne arretierbar, B 430 mm, H 310 mm, T 600 mm

ekz-Nr.			
9311471	Kunststoff perlweiß	508,90	
9311472	Kunststoff weiß	509,90	
9311474	Kunststoff lichtgrau	508,90	
9311475	Birke dekor	508,90	
9311476	Buche dekor	508,90	

Weitere Oberflächen auf Anfrage



Bürodrehstuhl



Bürodrehstühle und weiteres Mobiliar finden Sie in unserem Katalog Bibliothek: kreativ oder auf unserer Website unter <http://shopping.ekz.de>

SELBSTVERBUCHUNG





Transportwagen T.1

Auf vielfachen Wunsch haben wir den guten alten Bücherwagen wieder aufgelegt. Auch hier haben Sie durch die herausnehmbaren Einsätze die Möglichkeit, Ihr individuelles Transportmittel zusammenzustellen.

ekz-Nr.		Pk 1	Pk 2
9331340	B 570 mm, H 960 mm, T 450 mm	485,10	521,30

Transportwagen T.3

Mit einer abschließbaren Plexiglastür wird der Transportwagen zum Begleiter für den Doktoranden oder den Bachelor-/Masterstudenten, der hier seine Arbeitsmaterialien sicher in Reichweite hat, ohne ständiges Schleppen zwischen Bibliothek und Hörsaal.

ekz-Nr.		Pk 1	Pk 2
9331350	B 570 mm, H 960 mm, T 450 mm	662,70	673,70

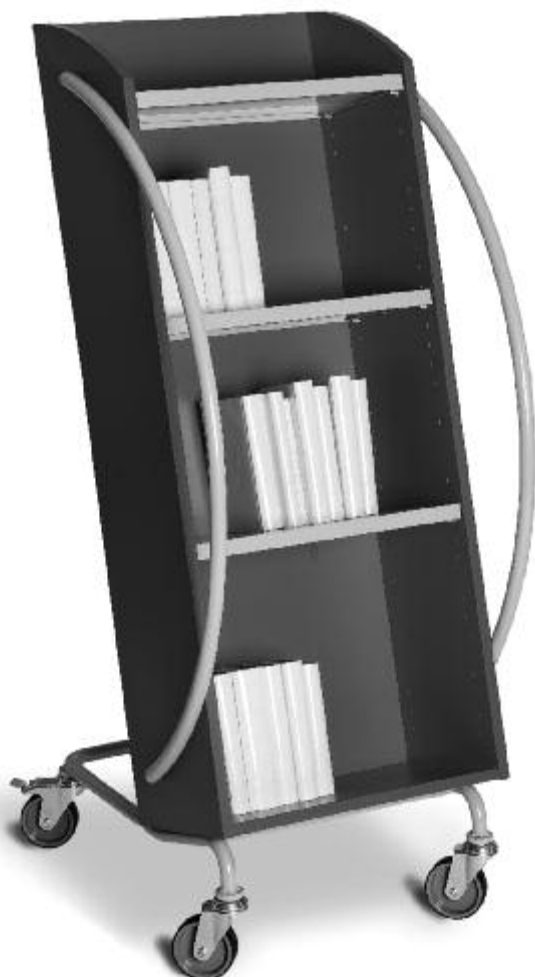

Bücherwagen B.3

Mit drei Metallfachböden

ekz-Nr.		Pk 1	Pk 2
9331300	B 570 mm, H 1520 mm, T 740 mm	809,30	878,10

Bücherwagen B.4

Mit Medientrog und zwei Metallfachböden

ekz-Nr.		Pk 1	Pk 2
9331307	B 570 mm, H 1520 mm, T 740 mm	854,40	922,80

Bücherwagen B.3 und B.4

Gerade große Menschen werden ihn mögen: Unser einseitiger Bücherwagen ist ergonomisch so geformt, dass jeder ihn gerne und bequem durch die Bibliothek schieben kann. Darüber hinaus entfällt durch die Orientierung zum Nutzer das oftmals mühselige seitliche Herausheben der Medien gerade bei engen Regalabständen.

Mit den herausnehmbaren Einsätzen, die Sie so auch in den ekz-Regalen R.10/2 und R.10/4 verwenden können, können Sie mit verschiedenen Einsätzen den Bücherwagen auch auf Ihre speziellen Anforderungen anpassen.



Bücherwagen Vari

Metall-Holz-Kombination, mit 3 Stellflächen je B 746 mm und T 415 mm in Holzwerkstoff, Metallgestell mit 4 Lenkrollen, D 100 mm, B 788 mm, H 1000 mm, T 417 mm

ekz-Nr.	Pk 1	Pk 2
9331001	412,50	449,10



Bücherwagen Vari Rundrohr

Metall-Holz-Kombination, mit 3 Stellflächen je B 746 mm und T 415 mm in Holzwerkstoff, Metallgestell mit 4 Lenkrollen, D 100 mm, B 788 mm, H 1000 mm, T 417 mm

ekz-Nr.	Pk 1	Pk 2
9331002	417,10	453,70

Mittelstege

Beliebig einsetzbar für die Modelle Vari und Vari Rundrohr, zur Teilung der Stellflächen, H 60 mm

ekz-Nr.	Pk 1	Pk 2
9331010	14,40	17,20



Die flexibel einsetzbaren Mittelstege ermöglichen es Ihnen, auch ein spezielles Transportfach für Nonbook-Medien einzurichten.

Bücherwagen Vari S

Für noch mehr Sicherheit gegen unbeabsichtigtes Herausfallen der Bücher gibt es unseren Bücherwagen Vari mit schrägen Fachböden. B 760 mm, H 960 mm, T 420 mm

ekz-Nr.		Pk 1	Pk 2
9331330	Rechteckrohr	984,50	1073,40
9331369	Trennblech	5,10	5,60

Bücherwagen Vari M

Unser Erfolgsmodell Vari gibt es jetzt auch in Ganzmetallausführung in Rund- oder Rechteckrohr. B 800 mm, H 960 mm, T 420 mm

ekz-Nr.		Pk 1	Pk 2
9331310	Rechteckrohr	341,90	366,70
9331320	Rundrohr	341,90	365,90

Mittelsteg

ekz-Nr.	Pk 1	Pk 2
9331319	24,30	26,70

Antirutschmatte

ekz-Nr.	
9233990	9,90

i Der Bücherwagen Vari S ist nur in Rechteckrohr lieferbar.

**Bücherwagen B.1**

Metallgestell graualuminium, mit beidseitig je 3 schräg eingesetzten Ablageflächen für Medien, Metallgestell mit 4 Lenkrollen, D 100 mm, B 950 mm, H 1020 mm, T 570 mm, andere Farben auf Anfrage

ekz-Nr.

9331200

696,50

**Bücherwagen B.2**

Metallgestell graualuminium, mit beidseitig je 3 schräg eingesetzten Ablageflächen für Medien, Verkleidungen aus Holz – Buche naturholz-furniert, Metallgestell mit 4 Lenkrollen, D 100 mm, B 950 mm, H 1020 mm, T 570 mm, andere Farben auf Anfrage

ekz-Nr.

9331220

999,99



Freiformtische

Klassisch, streng, rechteckig, quadratisch – oder lieber rund, weich, verspielt? Mit unseren Freiformtischen erweitern wir unser Tischangebot. Ihrer Phantasie sind keine Grenzen gesetzt – wenn Sie **eine Wunschform realisieren möchten**, wenden Sie sich an unser Verkaufsteam.

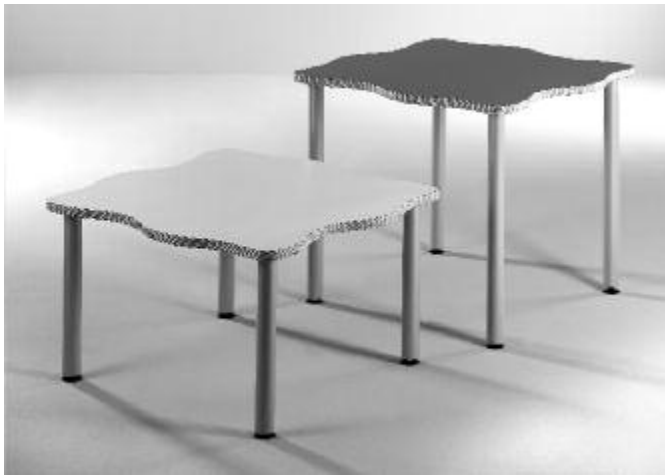

Tischhöhe 540 mm oder 720 mm wählbar je nach Einsatzort.



Ein kleines, aber ungemein nützliches Detail: Ändern Sie oft die Aufstellung Ihrer Tische? Benötigen Sie Ihren Tisch an unterschiedlichen Orten in der Bibliothek? Dafür können Sie den Tisch mit Rollen ausstatten.



Die Tische sind mit Einzelbeinen aus Rundrohr D 50 mm oder Rechteckrohr 50 x 50 mm ausgestattet. Durch seine Konstruktion mit Einzelbeinen bietet Ihnen das System größtmögliche Gestaltungsfreiheiten. Neben unseren Tischformen können Sie auch Ihre ganz persönliche Wunschform umsetzen.

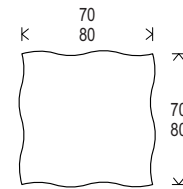

Tisch Wolke – Höhe 540 mm

Rundrohr

ekz-Nr.		Pk 1	Pk 2
9403101	B 700 mm, T 700 mm	393,40	420,90
9403102	B 800 mm, T 800 mm	416,90	447,50
9403103	B 1400 mm, T 700 mm	520,60	560,80
9403104	B 1600 mm, T 800 mm	568,80	615,20

Rundrohr mit 2 Rollen

ekz-Nr.		Pk 1	Pk 2
9403121	B 700 mm, T 700 mm	457,80	485,30
9403122	B 800 mm, T 800 mm	481,30	511,90
9403123	B 1400 mm, T 700 mm	585,00	625,20
9403124	B 1600 mm, T 800 mm	633,20	679,60

Rechteckrohr

ekz-Nr.		Pk 1	Pk 2
9403141	B 700 mm, T 700 mm	393,40	420,90
9403142	B 800 mm, T 800 mm	416,20	447,50
9403143	B 1400 mm, T 700 mm	520,60	560,80
9403144	B 1600 mm, T 800 mm	568,80	615,20

Rechteckrohr mit 2 Rollen

ekz-Nr.		Pk 1	Pk 2
9403161	B 700 mm, T 700 mm	457,80	485,30
9403162	B 800 mm, T 800 mm	481,30	511,90
9403163	B 1400 mm, T 700 mm	585,00	625,20
9403164	B 1600 mm, T 800 mm	633,20	679,60

Tisch Wolke – Höhe 720 mm

Rundrohr

ekz-Nr.		Pk 1	Pk 2
9403111	B 700 mm, T 700 mm	406,60	434,10
9403112	B 800 mm, T 800 mm	430,10	460,70
9403113	B 1400 mm, T 700 mm	533,80	574,00
9403114	B 1600 mm, T 800 mm	582,00	628,40

Rundrohr mit 2 Rollen

ekz-Nr.		Pk 1	Pk 2
9403131	B 700 mm, T 700 mm	466,20	493,70
9403132	B 800 mm, T 800 mm	489,70	520,30
9403133	B 1400 mm, T 700 mm	593,40	633,60
9403134	B 1600 mm, T 800 mm	641,60	688,00

Rechteckrohr

ekz-Nr.		Pk 1	Pk 2
9403151	B 700 mm, T 700 mm	406,60	434,10
9403152	B 800 mm, T 800 mm	430,10	460,70
9403153	B 1400 mm, T 700 mm	533,80	574,00
9403154	B 1600 mm, T 800 mm	582,00	628,40

Rechteckrohr mit 2 Rollen

ekz-Nr.		Pk 1	Pk 2
9403171	B 700 mm, T 700 mm	466,20	493,70
9403172	B 800 mm, T 800 mm	489,70	520,30
9403173	B 1400 mm, T 700 mm	593,40	633,60
9403174	B 1600 mm, T 800 mm	641,60	688,00

i Weitere Tischmodelle finden Sie in unserem Katalog Bibliothek: kreativ.

Freiformtische

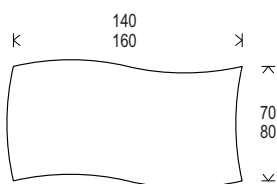

Tisch Welle – Höhe 540 mm

Rundrohr

ekz-Nr.		Pk 1	Pk 2
9403221	B 1400 mm, T 700 mm	520,60	560,80
9403222	B 1600 mm, T 800 mm	568,80	615,20

Rundrohr mit 2 Rollen

ekz-Nr.		Pk 1	Pk 2
9403225	B 1400 mm, T 700 mm	585,00	625,20
9403226	B 1600 mm, T 800 mm	633,20	679,90

Rechteckrohr

ekz-Nr.		Pk 1	Pk 2
9403241	B 1400 mm, T 700 mm	520,60	560,80
9403242	B 1600 mm, T 800 mm	568,80	615,20

Rechteckrohr mit 2 Rollen

ekz-Nr.		Pk 1	Pk 2
9403245	B 1400 mm, T 700 mm	585,00	625,20
9403246	B 1600 mm, T 800 mm	633,20	679,60

Tisch Welle – Höhe 720 mm

Rundrohr

ekz-Nr.		Pk 1	Pk 2
9403231	B 1400 mm, T 700 mm	533,80	574,00
9403232	B 1600 mm, T 800 mm	582,00	628,40

Rundrohr mit 2 Rollen

ekz-Nr.		Pk 1	Pk 2
9403235	B 1400 mm, T 700 mm	593,40	633,60
9403236	B 1600 mm, T 800 mm	641,60	688,00

Rechteckrohr

ekz-Nr.		Pk 1	Pk 2
9403251	B 1400 mm, T 700 mm	533,80	574,00
9403252	B 1600 mm, T 800 mm	582,00	628,40

Rechteckrohr mit 2 Rollen

ekz-Nr.		Pk 1	Pk 2
9403255	B 1400 mm, T 700 mm	593,40	633,60
9403256	B 1600 mm, T 800 mm	641,60	688,00

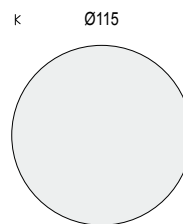

Tisch Kreis – Höhe 540 mm

Rundrohr

ekz-Nr.		Pk 1	Pk 2
9403420	D 1150 mm	720,90	782,10

Rundrohr mit 2 Rollen

ekz-Nr.		Pk 1	Pk 2
9403422	D 1150 mm	782,90	844,10

Rechteckrohr

ekz-Nr.		Pk 1	Pk 2
9403424	D 1150 mm	720,90	782,10

Rechteckrohr mit 2 Rollen

ekz-Nr.		Pk 1	Pk 2
9403426	D 1150 mm	782,90	844,10

Tisch Kreis – Höhe 720 mm

Rundrohr

ekz-Nr.		Pk 1	Pk 2
9403421	D 1150 mm	734,10	795,30

Rundrohr mit 2 Rollen

ekz-Nr.		Pk 1	Pk 2
9403423	D 1150 mm	791,30	852,50

Rechteckrohr

ekz-Nr.		Pk 1	Pk 2
9403425	D 1150 mm	734,10	795,30

Rechteckrohr mit 2 Rollen

ekz-Nr.		Pk 1	Pk 2
9403427	D 1150 mm	791,30	852,50

Freiformtische

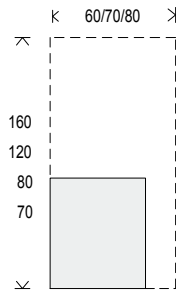

Tisch Rechteck/Quadrat – Höhe 540 mm

Rundrohr

ekz-Nr.		Pk 1	Pk 2
9403520	B 700 mm, T 700 mm	268,50	279,80
9403521	B 800 mm, T 600 mm	274,10	286,10
9403522	B 800 mm, T 700 mm	283,60	296,80
9403523	B 800 mm, T 800 mm	289,50	303,50
9403524	B 1000 mm, T 700 mm	382,70	401,00
9403525	B 1000 mm, T 800 mm	406,30	426,70
9403526	B 1200 mm, T 700 mm	403,10	424,00
9403527	B 1200 mm, T 800 mm	419,30	441,30
9403528	B 1600 mm, T 700 mm	425,50	448,80
9403529	B 1600 mm, T 800 mm	448,00	472,70

Rundrohr mit 2 Rollen

ekz-Nr.		Pk 1	Pk 2
9403360	B 700 mm, T 700 mm	330,50	341,80
9403361	B 800 mm, T 600 mm	336,10	348,10
9403362	B 800 mm, T 700 mm	345,60	358,80
9403363	B 800 mm, T 800 mm	351,50	365,50
9403364	B 1000 mm, T 700 mm	444,70	463,00
9403365	B 1000 mm, T 800 mm	468,30	488,70
9403366	B 1200 mm, T 700 mm	554,10	575,00
9403367	B 1200 mm, T 800 mm	570,30	592,30
9403368	B 1600 mm, T 700 mm	576,50	599,80
9403369	B 1600 mm, T 800 mm	599,00	625,20

Rechteckrohr

ekz-Nr.		Pk 1	Pk 2
9403380	B 700 mm, T 700 mm	268,50	279,80
9403381	B 800 mm, T 600 mm	274,10	286,10
9403382	B 800 mm, T 700 mm	283,60	296,80
9403383	B 800 mm, T 800 mm	289,50	303,50
9403384	B 1000 mm, T 700 mm	382,70	401,00
9403385	B 1000 mm, T 800 mm	406,30	426,70
9403386	B 1200 mm, T 700 mm	403,10	424,00
9403387	B 1200 mm, T 800 mm	419,30	441,30
9403388	B 1600 mm, T 700 mm	425,50	448,80
9403389	B 1600 mm, T 800 mm	448,00	472,70

Rechteckrohr mit 2 Rollen

ekz-Nr.		Pk 1	Pk 2
9403400	B 700 mm, T 700 mm	330,50	341,80
9403401	B 800 mm, T 600 mm	336,10	348,10
9403402	B 800 mm, T 700 mm	345,00	358,80
9403403	B 800 mm, T 800 mm	351,50	365,50
9403404	B 1000 mm, T 700 mm	444,70	463,00
9403405	B 1000 mm, T 800 mm	468,30	488,70
9403406	B 1200 mm, T 700 mm	465,10	486,00
9403407	B 1200 mm, T 800 mm	481,30	503,80
9403408	B 1600 mm, T 700 mm	487,50	510,80
9403409	B 1600 mm, T 800 mm	481,30	503,30

Tisch Rechteck/Quadrat – Höhe 720 mm

Rundrohr

ekz-Nr.		Pk 1	Pk 2
9403530	B 700 mm, T 700 mm	281,70	293,00
9403531	B 800 mm, T 600 mm	287,30	299,30
9403532	B 800 mm, T 700 mm	296,80	310,00
9403533	B 800 mm, T 800 mm	302,70	316,70
9403534	B 1000 mm, T 700 mm	395,90	414,20
9403535	B 1000 mm, T 800 mm	419,50	439,90
9403536	B 1200 mm, T 700 mm	416,30	437,20
9403537	B 1200 mm, T 800 mm	432,50	454,50
9403538	B 1600 mm, T 700 mm	438,70	462,00
9403539	B 1600 mm, T 800 mm	461,20	485,90

Rundrohr mit 2 Rollen

ekz-Nr.		Pk 1	Pk 2
9403370	B 700 mm, T 700 mm	338,90	350,20
9403371	B 800 mm, T 600 mm	344,50	365,50
9403372	B 800 mm, T 700 mm	354,00	367,20
9403373	B 800 mm, T 800 mm	359,90	373,90
9403374	B 1000 mm, T 700 mm	461,20	479,50
9403375	B 1000 mm, T 800 mm	477,30	497,70
9403376	B 1200 mm, T 700 mm	481,60	502,50
9403377	B 1200 mm, T 800 mm	490,30	512,30
9403378	B 1600 mm, T 700 mm	508,20	531,50
9403379	B 1600 mm, T 800 mm	519,00	543,70

Rechteckrohr

ekz-Nr.		Pk 1	Pk 2
9403390	B 700 mm, T 700 mm	281,70	293,00
9403391	B 800 mm, T 600 mm	287,30	299,30
9403392	B 800 mm, T 700 mm	296,80	310,00
9403393	B 800 mm, T 800 mm	302,70	316,70
9403394	B 1000 mm, T 700 mm	395,90	414,20
9403395	B 1000 mm, T 800 mm	419,50	439,90
9403396	B 1200 mm, T 700 mm	416,30	437,20
9403397	B 1200 mm, T 800 mm	432,50	454,50
9403398	B 1600 mm, T 700 mm	438,70	462,00
9403399	B 1600 mm, T 800 mm	461,20	485,90

Rechteckrohr mit 2 Rollen

ekz-Nr.		Pk 1	Pk 2
9403410	B 700 mm, T 700 mm	338,90	350,20
9403411	B 800 mm, T 600 mm	344,50	356,50
9403412	B 800 mm, T 700 mm	354,00	367,20
9403413	B 800 mm, T 800 mm	359,90	373,90
9403414	B 1000 mm, T 700 mm	461,20	479,50
9403415	B 1000 mm, T 800 mm	477,30	497,70
9403416	B 1200 mm, T 700 mm	481,60	502,50
9403417	B 1200 mm, T 800 mm	490,30	512,30
9403418	B 1600 mm, T 700 mm	508,20	531,50
9403419	B 1600 mm, T 800 mm	519,00	543,70

Freiformtische

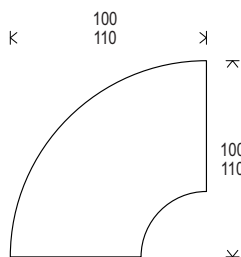

Tisch Viertelkreis – Höhe 540 mm

Rundrohr

ekz-Nr.		Pk 1	Pk 2
9403301	B 1000 mm, T 1000 mm	584,20	630,60
9403302	B 1100 mm, T 1100 mm	612,70	662,80

Rundrohr mit 2 Rollen

ekz-Nr.		Pk 1	Pk 2
9403305	B 1000 mm, T 1000 mm	648,60	695,00
9403306	B 1100 mm, T 1100 mm	677,10	727,20

Rechteckrohr

ekz-Nr.		Pk 1	Pk 2
9403321	B 1000 mm, T 1000 mm	584,20	630,60
9403322	B 1100 mm, T 1100 mm	612,70	662,80

Rechteckrohr mit 2 Rollen

ekz-Nr.		Pk 1	Pk 2
9403325	B 1000 mm, T 1000 mm	648,60	695,00
9403326	B 1100 mm, T 1100 mm	677,10	727,20

Tisch Viertelkreis – Höhe 720 mm

Rundrohr

ekz-Nr.		Pk 1	Pk 2
9403311	B 1000 mm, T 1000 mm	600,70	647,10
9403312	B 1100 mm, T 1100 mm	629,20	679,30

Rundrohr mit 2 Rollen

ekz-Nr.		Pk 1	Pk 2
9403315	B 1000 mm, T 1000 mm	660,30	706,70
9403316	B 1100 mm, T 1100 mm	688,80	738,90

Rechteckrohr

ekz-Nr.		Pk 1	Pk 2
9403331	B 1000 mm, T 1000 mm	600,70	647,10
9403332	B 1100 mm, T 1100 mm	629,20	679,30

Rechteckrohr mit 2 Rollen

ekz-Nr.		Pk 1	Pk 2
9403335	B 1000 mm, T 1000 mm	660,30	706,70
9403336	B 1100 mm, T 1100 mm	688,80	738,90

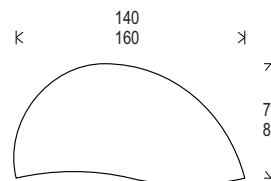

Tisch Halbkreis – Höhe 540 mm

Rundrohr

ekz-Nr.		Pk 1	Pk 2
9403261	B 1400 mm, T 700 mm	559,80	599,30
9403262	B 1600 mm, T 800 mm	613,30	659,70

Rundrohr mit 2 Rollen

ekz-Nr.		Pk 1	Pk 2
9403265	B 1400 mm, T 700 mm	624,20	663,70
9403266	B 1600 mm, T 800 mm	677,70	724,10

Rechteckrohr

ekz-Nr.		Pk 1	Pk 2
9403281	B 1400 mm, T 700 mm	559,80	599,30
9403282	B 1600 mm, T 800 mm	613,30	659,70

Rechteckrohr mit 2 Rollen

ekz-Nr.		Pk 1	Pk 2
9403285	B 1400 mm, T 700 mm	624,20	663,70
9403286	B 1600 mm, T 800 mm	677,70	724,10

Tisch Halbkreis – Höhe 720 mm

Rundrohr

ekz-Nr.		Pk 1	Pk 2
9403271	B 1400 mm, T 700 mm	576,30	615,80
9403272	B 1600 mm, T 800 mm	629,80	676,20

Rundrohr mit 2 Rollen

ekz-Nr.		Pk 1	Pk 2
9403275	B 1400 mm, T 700 mm	635,90	675,40
9403276	B 1600 mm, T 800 mm	689,40	735,80

Rechteckrohr

ekz-Nr.		Pk 1	Pk 2
9403291	B 1400 mm, T 700 mm	576,30	615,80
9403292	B 1600 mm, T 800 mm	629,80	676,20

Rechteckrohr mit 2 Rollen

ekz-Nr.		Pk 1	Pk 2
9403295	B 1400 mm, T 700 mm	635,90	675,40
9403296	B 1600 mm, T 800 mm	689,40	735,00

Freiformtische

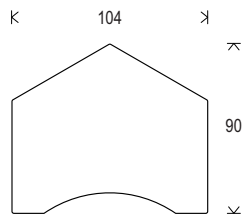

Tisch Haus – Höhe 540 mm

Rundrohr

ekz-Nr.		Pk 1	Pk 2
9403181	B 1040 mm, T 900 mm	467,90	505,10

Rundrohr mit 2 Rollen

ekz-Nr.		Pk 1	Pk 2
9403185	B 1040 mm, T 900 mm	532,30	569,50

Rechteckrohr

ekz-Nr.		Pk 1	Pk 2
9403201	B 1040 mm, T 900 mm	467,90	505,10

Rechteckrohr mit 2 Rollen

ekz-Nr.		Pk 1	Pk 2
9403205	B 1040 mm, T 900 mm	532,90	569,50

Tisch Haus – Höhe 720 mm

Rundrohr

ekz-Nr.		Pk 1	Pk 2
9403191	B 1040 mm, T 900 mm	481,10	518,30

Rundrohr mit 2 Rollen

ekz-Nr.		Pk 1	Pk 2
9403195	B 1040 mm, T 900 mm	540,70	577,90

Rechteckrohr

ekz-Nr.		Pk 1	Pk 2
9403211	B 1040 mm, T 900 mm	481,10	518,30

Rechteckrohr mit 2 Rollen

ekz-Nr.		Pk 1	Pk 2
9403215	B 1040 mm, T 900 mm	540,70	577,90



Weitere Tischmodelle finden Sie in unserem Katalog
Bibliothek: kreativ.

Tische

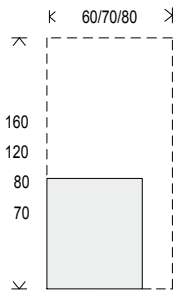

Tisch mit Metallgestell – Rechteckrohr

H 720 mm		Pk 1	Pk 2
ekz-Nr.			
9401445	B 700 mm, T 700 mm	253,20	275,30
9401001	B 800 mm, T 600 mm	232,20	250,00
9401440	B 800 mm, T 700 mm	254,70	277,00
9401004	B 800 mm, T 800 mm	265,80	289,60
9401441	B 1000 mm, T 700 mm	277,10	302,50
9401442	B 1000 mm, T 800 mm	298,20	327,60
9401443	B 1200 mm, T 700 mm	307,00	337,80
9401007	B 1200 mm, T 800 mm	314,90	346,70
9401444	B 1600 mm, T 700 mm	352,60	389,60
9401010	B 1600 mm, T 800 mm	380,70	422,40

Tisch mit Metallgestell – Rundrohr

H 720 mm		Pk 1	Pk 2
ekz-Nr.			
9401455	B 700 mm, T 700 mm	273,20	295,30
9401021	B 800 mm, T 600 mm	252,20	270,00
9401450	B 800 mm, T 700 mm	274,70	297,00
9401024	B 800 mm, T 800 mm	285,80	309,60
9401451	B 1000 mm, T 700 mm	297,10	322,50
9401452	B 1000 mm, T 800 mm	318,20	347,60
9401453	B 1200 mm, T 700 mm	327,00	357,80
9401027	B 1200 mm, T 800 mm	334,90	366,70
9401454	B 1600 mm, T 700 mm	372,60	409,60
9401030	B 1600 mm, T 800 mm	400,70	442,40

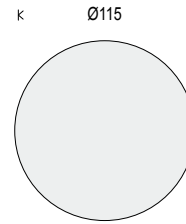

RunderTisch – Rechteckrohr

H 720 mm		Pk 1	Pk 2
ekz-Nr.			
9401080	D 1150 mm	628,80	732,30

RunderTisch – Rundrohr

H 720 mm		Pk 1	Pk 2
ekz-Nr.			
9401081	D 1150 mm	648,80	752,30

- Tischplatten in Naturholz furnier oder Kunststoffbeschichtung mit blendfreier Oberfläche
- Metallgestelle zerlegbar
- Inklusive Bodenausgleichsschrauben
- Metallgestelle farbig

Tische

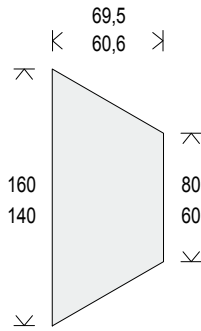

Trapeztisch mit Metallgestell – Rechteckrohr

H 720 mm			
ekz-Nr.		Pk 1	Pk 2
9401460	B 1400 mm, T 606 mm	398,10	445,20
9401013	B 1600 mm, T 695 mm	425,50	478,70

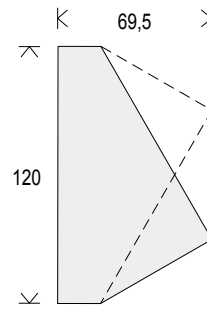

Sägezahntisch – Rechteckrohr

H 720 mm, B 1200 mm, T 700 mm			
ekz-Nr.		Pk 1	Pk 2
9401016	rechts	311,40	346,50
9401040	links	311,40	346,50

Trapeztisch mit Metallgestell – Rundrohr

H 720 mm			
ekz-Nr.		Pk 1	Pk 2
9401465	B 1400 mm, T 606 mm	424,10	471,20
9401033	B 1600 mm, T 695 mm	451,50	504,70

Sägezahntisch – Rundrohr

H 720 mm, B 1200 mm, T 700 mm			
ekz-Nr.		Pk 1	Pk 2
9401036	rechts	326,00	361,10
9401041	links	326,00	361,10

 Weitere Tischmodelle finden Sie in unserem Katalog
Bibliothek: kreativ.

Tischsystem Kid's Case



Tischsystem Kid's Case
Auf verschiedene Arbeitshöhen für Kinder anpassbar.



i Systembedingt haben die Tischplatten an zwei aneinanderstoßenden Seitenkanten Bohrungen.



Tisch

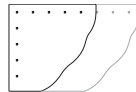
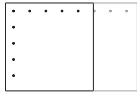

Tischhöhe 720 mm
ekz-Nr.

9452651	B 800 mm, T 800 mm	391,20
9452654	B 800 mm, T 1200 mm	481,30

Tischhöhe 720 mm
ekz-Nr.

9452657	B 800 mm, T 800 mm	563,60
9452660	B 800 mm, T 1200 mm	634,70

Tischhöhe 620 mm
ekz-Nr.

9452652	B 800 mm, T 800 mm	391,20
9452655	B 800 mm, T 1200 mm	481,30

Tischhöhe 620 mm
ekz-Nr.

9452658	B 800 mm, T 800 mm	563,60
9452661	B 800 mm, T 1200 mm	634,70

Tischhöhe 470 mm
ekz-Nr.

9452653	B 800 mm, T 800 mm	391,20
9452656	B 800 mm, T 1200 mm	481,30

Tischhöhe 470 mm
ekz-Nr.

9452659	B 800 mm, T 800 mm	563,60
9452662	B 800 mm, T 1200 mm	637,70

i Die Tischbeine in Rundrohr-Ausführung (wie abgebildet) – sind auf Wunsch auch als Rechteckrohr erhältlich.

Tischsystem Kid's Case



Tisch mit Serverkasten

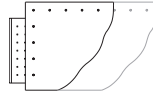
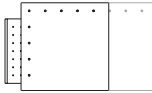

Tischhöhe 720 mm

ekz-Nr.

9452663	B 800 mm, T 800 mm	899,80
9452666	B 800 mm, T 1200 mm	977,80

Tischhöhe 720 mm

ekz-Nr.

9452669	B 800 mm, T 800 mm	956,90
9452672	B 800 mm, T 1200 mm	1028,00

Tischhöhe 620 mm

ekz-Nr.

9452664	B 800 mm, T 800 mm	795,00
9452667	B 800 mm, T 1200 mm	873,00

Tischhöhe 620 mm

ekz-Nr.

9452670	B 800 mm, T 800 mm	792,30
9452673	B 800 mm, T 1200 mm	923,20

Tischhöhe 470 mm

ekz-Nr.

9452665	B 800 mm, T 800 mm	815,20
9452668	B 800 mm, T 1200 mm	893,20

Tischhöhe 470 mm

ekz-Nr.

9452671	B 800 mm, T 800 mm	872,30
9452674	B 800 mm, T 1200 mm	943,30



Tisch mit Seitenwänden

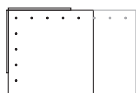

Tischhöhe 720 mm

ekz-Nr.

9452675	B 800 mm, T 800 mm	458,80
9452678	B 800 mm, T 1200 mm	596,60

Tischhöhe 720 mm

ekz-Nr.

9452681	B 800 mm, T 800 mm	515,90
9452684	B 800 mm, T 1200 mm	646,80

Tischhöhe 620 mm

ekz-Nr.

9452676	B 800 mm, T 800 mm	432,60
9452679	B 800 mm, T 1200 mm	570,40

Tischhöhe 620 mm

ekz-Nr.

9452682	B 800 mm, T 800 mm	489,70
9452685	B 800 mm, T 1200 mm	620,60

Tischhöhe 470 mm

ekz-Nr.

9452677	B 800 mm, T 800 mm	415,80
9452680	B 800 mm, T 1200 mm	553,60

Tischhöhe 470 mm

ekz-Nr.

9452683	B 800 mm, T 800 mm	472,90
9452686	B 800 mm, T 1200 mm	603,80

i Die Tischbeine in Rundrohr-Ausführung (wie abgebildet) – sind auf Wunsch auch als Rechteckrohr erhältlich.



Tisch zur Montage an der Regalmittelwand (ohne Regal, mit Mittelwand)



Tischhöhe 720 mm

ekz-Nr.

9452687 B 800 mm, T 800 mm 601,50

Tischhöhe 620 mm

ekz-Nr.

9452688 B 800 mm, T 800 mm 601,50

Tischhöhe 470 mm

ekz-Nr.

9452689 B 800 mm, T 800 mm 601,50

Tischhöhe 720 mm

ekz-Nr.

9452690 B 800 mm, T 800 mm 598,80

Tischhöhe 620 mm

ekz-Nr.

9452691 B 800 mm, T 800 mm 598,80

Tischhöhe 470 mm

ekz-Nr.

9452692 B 800 mm, T 800 mm 598,80



Die Tischbeine in Rundrohr-Ausführung (wie abgebildet) – sind auf Wunsch auch als Rechteckrohr erhältlich.



Sichtblende

ekz-Nr.

9403171	Für Tisch B 700 mm, H 700 mm	281,40
9403172	Für Tisch B 800 mm, H 800 mm	290,70
9403173	Für Tisch B 1400 mm, H 700 mm	316,50
9403174	Für Tisch B 1600 mm, H 800 mm	316,50



Tischlampe

Tischlampe mit LED-Leuchtkörper mit fünf Watt Lichtleistung. Das entspricht einer Niedervoltlampe mit 35 Watt Lichtleistung. Der Lampenkopf ist in alle Richtungen schwenkbar. Die unterschiedlichen Fußpunkte erlauben den Einsatz unter unterschiedlichen optischen Vorgaben. Metall aus Aluminium silberfarben eloxiert.

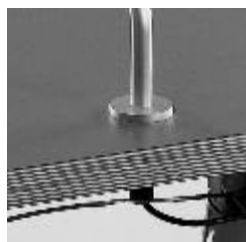

Tischlampe Z

Zapfenbefestigung: keine offen liegende Stromzuführung stört das optische Erscheinungsbild

ekz-Nr.

9414202	ohne Schalter	202,00
9414205	mit Schalter	208,10



Tischlampe K

Klemmbefestigung: schnell demontierbar und damit flexibel einsetzbar

ekz-Nr.

9414203	ohne Schalter	258,00
9414204	mit Schalter	268,00



Tischgestell elektromotorisch verstellbar

Tischgestell mit Elektromotor zur Anpassung der individuellen Arbeitshöhe

B 1200 mm

ekz-Nr.

9414210	Ahorn	851,00
9414211	Buche	851,00
9414212	Grau	851,00
9414213	Weiß	851,00

B 1600 mm

ekz-Nr.

9414214	Ahorn	880,00
9414215	Buche	880,00
9414216	Grau	880,00
9414217	Weiß	880,00



Das Tischgestell wird nur in der Farbe Weißaluminium geliefert. Die Holzteile können auch an unsere Standardoberflächen angepasst werden.



Elektrifizierungsmodul

Fertigmodul zur nachträglichen Elektrifizierung Ihrer Arbeitsplätze – Auf-Tisch-Montage

ekz-Nr.

9414201	aufgesetzt	179,20
---------	------------	--------



Elektrifizierungsmodul

Fertigmodul zum Einbauen in die Tischplatte mit staubgeschützter Abdeckung

ekz-Nr.

9414200	Eingebaut	79,10
---------	-----------	-------



Laptopsicherung T

Kann direkt an Tischen oder Pulten befestigt werden. Sie ist für 16,5-Zoll-Notebooks geeignet und schließt diese in aufgeklappter Position ab. Inklusive Sicherheitsschloss, ohne Schrauben, Gewicht 1,27 kg

ekz-Nr.

8092149	B 420 mm, für 16,5 Zoll	98,75
---------	-------------------------	-------



Laptopsicherung M

Für den flexiblen Einsatz. Sie ist so konstruiert, dass Notebooks von 13 bis 15 Zoll in offener sowie in geschlossener Position vor Diebstahl geschützt werden.

Inklusive Stahlseil, Gewicht 0,68 kg

B 305–400 mm, H 38,1–50,8 mm, T 254–279 mm

ekz-Nr.

8092116	Für 13- bis 15-Zoll-Notebooks	86,45
---------	-------------------------------	-------





OPAC-Einzelplatz höhenverstellbar

Individuell elektromotorisch auf verschiedene Höhen einstellbar.

B 700 mm, H 1600 mm, T 450 mm

ekz-Nr.		Pk 1	Pk 2
9463042	Arbeitshöhe 720 mm	1994,30	2028,90



OPAC-Einzelplatz

Zur freien Aufstellung in der Bibliothek. Durch die Standsäule können die Kabel unsichtbar zur Einspeisung geführt werden.

B 730 mm, H 1700 mm, T 450 mm

ekz-Nr.		Pk 1	Pk 2
9463051	Arbeitshöhe 720 mm (für Kinder)	509,20	530,80
9463041	Arbeitshöhe 1000 mm	515,00	538,80



OPAC-Einzelplatz für Regalstirnseite

Nutzen Sie die Regalstirnseite zur Unterbringung Ihres OPAC-Platzes. Passt für die Regalsysteme R.1, R.2, R.3, R.4, R.5 und R.6.

B 520 mm, H 1700 mm, T 400 mm

ekz-Nr.		Pk 1	Pk 2
9463053	Arbeitshöhe 720 mm (für Kinder)	353,20	388,50
9463043	Arbeitshöhe 1000 mm	344,00	378,30
9463048	Adapter für Regalsysteme R.7/2, R.10	22,80	46,80



Serverkasten Holz

Rückseitig mit Lüftungsblech – schwenkbar

ekz-Nr.		Pk 1	Pk 2
9463044		366,40	390,70
9463049	Abschließbar	393,40	417,70
9463046	Abschließbar für OPAC-Einzelplatz höhenverstellbar	393,40	417,70



Serverkasten Metall groß

Metallhalter für Rechner

ekz-Nr.		Pk 1	Pk 2
9463047		76,20	83,70



Serverkasten Metall klein

Nach vorne offener Metallhalter für kleinere Rechner

ekz-Nr.		Pk 1	Pk 2
9463045		53,10	58,40

erobe



Zeitschriftenschränke

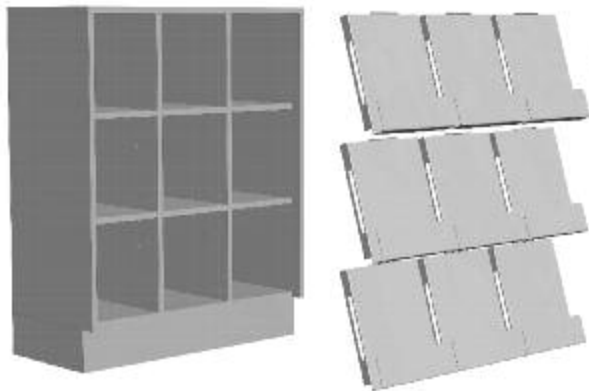

Tragendes Element der Zeitschriftenschränke ist der edelstahlfarbene Sockel mit einer Höhe von 100 mm – auf Wunsch sind für den Sockel auch andere Farben möglich. Integrierte Bodenausgleichsschrauben erleichtern das Nivellieren und Ausrichten der Schränke. Der Korpus ist aus Holzwerkstoff kunststoffbeschichtet oder naturholz-furniert.

Die Klappen werden in unterschiedlichen Materialien (Metall, Holz, etc.) und Gestaltungsmöglichkeiten (farbig beschichtet etc.) angeboten. Nachstehende Artikelnummern beinhalten jeweils Sockel, Klappen und Holzkorpus.

Fachmaß innen B 266 mm, H 301 mm, T 390 mm

Korpustiefe 440mm

KW – Kunststoffklappe weiß

AS – Acrylglas satiniert

M – Metallklappe

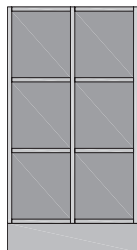

6 Fächer

Schranksaußenmaß

B 589 mm, H 1109 mm

ekz-Nr.		Pk 1	Pk 2
9345001	ZN 6 - KW	570,00	629,90
9345061	ZN 6 - AS	560,40	620,30
9345011	ZN 6 - M	660,60	720,50

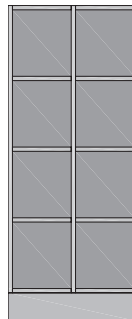

8 Fächer

Schranksaußenmaß

B 589 mm, H 1429 mm

ekz-Nr.		Pk 1	Pk 2
9345002	ZN 8 - KW	649,60	715,10
9345062	ZN 8 - AS	636,80	702,30
9345012	ZN 8 - M	770,40	835,90

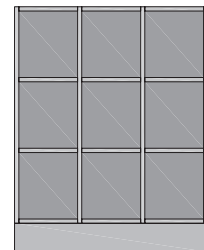

9 Fächer

Schranksaußenmaß

B 874 mm, H 1109 mm

ekz-Nr.		Pk 1	Pk 2
9345003	ZN 9 - KW	710,40	781,20
9345063	ZN 9 - AS	696,00	766,80
9345013	ZN 9 - M	846,30	917,10

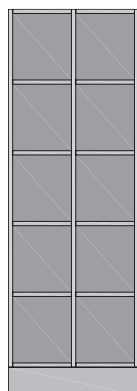

10 Fächer

Schranksaußenmaß

B 589 mm, H 1749 mm

ekz-Nr.		Pk 1	Pk 2
9345004	ZN 10 - KW	745,00	818,10
9345064	ZN 10 - AS	729,00	802,10
9345014	ZN 10 - M	896,00	969,10

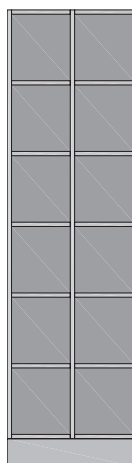

12 Fächer

Schranksaußenmaß

B 589 mm, H 2069 mm

ekz-Nr.		Pk 1	Pk 2
9345005	ZN 12H - KW	858,60	941,80
9345065	ZN 12H - AS	839,40	922,60
9345015	ZN 12H - M	1039,80	1123,00

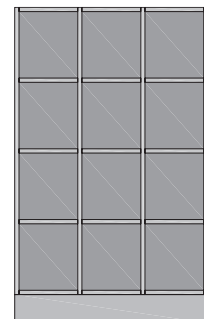

12 Fächer

Schranksaußenmaß

B 874 mm, H 1429 mm

ekz-Nr.		Pk 1	Pk 2
9345006	ZN 12N - KW	872,30	957,00
9345066	ZN 12N - AS	853,10	937,80
9345016	ZN 12N - M	1053,50	1138,20

Zeitschriftenschränke

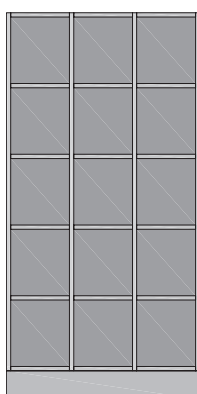
**15 Fächer**

Schränkaußenmaß

B 875 mm, H 1749 mm

ekz-Nr.		Pk 1	Pk 2
9345007	ZN 15 - KW	1022,00	1119,40
9345067	ZN 15 - AS	998,00	1095,40
9345017	ZN 15 - M	1248,50	1345,90

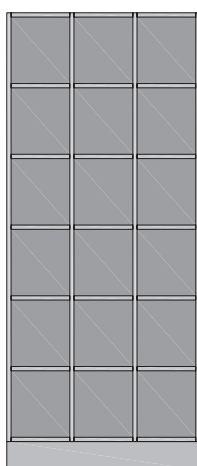
**18 Fächer**

Schränkaußenmaß

B 875 mm, H 2069 mm

ekz-Nr.		Pk 1	Pk 2
9345008	ZN 18 - KW	1152,30	1265,90
9345068	ZN 18 - AS	1128,30	1241,90
9345018	ZN 18 - M	1378,80	1492,40

**Kunststoffklappe weiß**

Polystyrol weiß, klar und reduziert

**Acrylglas satiniert**

Edel, reduziert, auf Wunsch auch farbig erhältlich

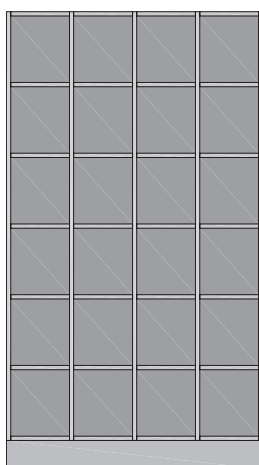
**24 Fächer**

Schränkaußenmaß

B 1159 mm, H 2069 mm

ekz-Nr.		Pk 1	Pk 2
9345009	ZN 24 - KW	1483,60	1618,70
9345069	ZN 24 - AS	1445,20	1580,30
9345019	ZN 24 - M	1846,00	1981,10

**Metallklappe**

Robust, unverwüstlich, Metall farbig

Akten- und Materialschränke

- Korpus offen oder 2-türig, wahlweise mit Holztüren oder Glastüren
- Verschießbar mit Sicherheitszylinderschloss
- Mit 3 beziehungsweise 4 verstellbaren Fachböden
- Sockel abnehmbar
- Holzteile naturholzfurniert oder kunststoffbeschichtet

Korpusmaße:

- B 875 mm, T 440 mm
- H 1655 mm mit 3 Fachböden, entspricht 4 Ordnerhöhen
- H 2039 mm mit 4 Fachböden, entspricht 5 Ordnerhöhen
- Höhenmaße inkl. Sockel (100 mm)



Schrank mit Holztüren

ekz-Nr.		Pk 1	Pk 2
9345081	H 1655 mm	862,50	987,40
9345082	H 2039 mm	1062,70	1217,90



Schrank offen

ekz-Nr.		Pk 1	Pk 2
9345088	H 1655 mm	644,40	741,00
9345089	H 2039 mm	763,90	880,30



Schrank mit Glastüren

ekz-Nr.		Pk 1	Pk 2
9345084	H 1655 mm	auf Anfrage	
9345085	H 2039 mm	auf Anfrage	

Akten- und Materialschränke

- Korpus offen oder 2-türig
- Wahlweise mit Holztüren, Holzschiebetüren oder Glastüren
- Verschießbar mit Sicherheitszylinderschloss
- Holzteile naturholz furniert oder kunststoffbeschichtet

Korpusmaße:

- B 875 mm, T 440 mm
- H 796 mm - mit einem Fachboden, entspricht 2 Ordnerhöhen
- Höhenmaße ohne Sockel

**Schrank mit Holztüren**

ekz-Nr.		Pk 1	Pk 2
9345080	H 887 mm	559,70	636,70

**Schrank offen**

ekz-Nr.		Pk 1	Pk 2
9345087	H 887 mm	421,40	480,40

**Schrank mit Glastüren**

ekz-Nr.		Pk 1	Pk 2
9345083	H 887 mm	auf Anfrage	

**Schrank mit Schiebetüren**

ekz-Nr.		Pk 1	Pk 2
9345086	H 887 mm	478,10	544,50

Neu im Programm ist der Rollladenschrank.

Sein horizontal angeordneter Rollladen gewährt im offenen Zustand ungehinderten Zugriff zum Schrankinhalt und ist nicht im Weg, wie zum Beispiel offen stehende Türen. Gerade bei engen Räumlichkeiten ein wertvoller Vorteil.

Im geschlossenen Zustand wird der Inhalt sicher verwahrt und die Rollläden geben dem Schrank durch ihre edle Aluminiumoptik ein elegantes Aussehen.

**Rollladenschrank**

ekz-Nr.		Pk 1	Pk 2
9345096	H 887 mm	1034,30	1173,00
9345097	H 1271 mm	1184,80	1347,20
9345098	H 1655 mm	1799,40	1581,20
9345099	H 2039 mm	1846,60	2103,80

Medienwandschränke

- Für Publikums-, Verbuchungs- und Verwaltungsbereiche in Bibliotheken
- Zur Aufhängung an Wänden inklusive 2 verstellbaren Schrankaufhängungen
- Zur Regaleinhängung über Seitenkonsolen der entsprechenden ekz-Regalsysteme
- Zur freien Aufstellung wahlweise mit Sockel
- Holzteile naturholzfurniert oder kunststoffbeschichtet, Rückwände innen weiß
- Schrankmaße: B 875 mm, T 440 mm



4 Schubladen

Mit Vollteleskop-Auszügen zur Aufnahme von CDs/CD-ROMs, DVDs, Hörbüchern und Videos, ohne Sockel

H 796 mm

ekz-Nr.		Pk 1	Pk 2
9341147	ohne ZV, mit AZ	706,30	795,90
9341149	komplett mit ZV und AZ	894,60	1002,00



6 Schubladen

Mit Vollteleskop-Auszügen zur Aufnahme von CDs/CD-ROMs, DVDs, Hörbüchern und Videos, ohne Sockel

H 1145 mm

ekz-Nr.		Pk 1	Pk 2
9341150	ohne ZV, mit AZ	1272,50	1431,50
9341152	komplett mit ZV und AZ	1506,90	1695,30

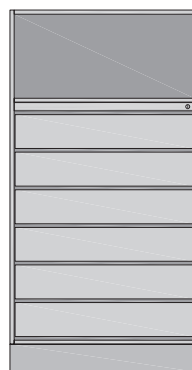

6 Schubladen und 1 offenes Fach

Mit Vollteleskop-Auszügen zur Aufnahme von CDs/CD-ROMs, DVDs, Hörbüchern und Videos, inklusive Sockel

H 1685 mm

ekz-Nr.		Pk 1	Pk 2
9341155	ohne ZV, mit AZ	1452,30	1742,80
9341156	komplett mit ZV und AZ	1506,70	1808,10



6 Schubladen und 2 offene Fächer

Mit Vollteleskop-Auszügen zur Aufnahme von CDs/CD-ROMs, DVDs, Hörbüchern und Videos, inklusive Sockel

H 2069 mm

ekz-Nr.		Pk 1	Pk 2
9341160	ohne ZV, mit AZ	1498,10	1797,80
9341162	komplett mit ZV und AZ	1727,10	2072,60

Medienwandschränke

**Schubladeneinsatz für CD**

Für 135 CDs/CD-ROMs, 5 Reihen mit je 3 variablen Querstegen, mit rutschhemmender Einlage

ekz-Nr.		
9348185		89,70

**Schubladeneinsatz für DVD**

Für 60 DVDs, 3 Reihen mit je 2 variablen Querstegen, mit rutschhemmender Einlage

ekz-Nr.		
9348186		80,70

Zubehör

Fachboden

ekz-Nr.	Pk 1	Pk 2
9348133	33,20	41,80

Die Möbel können Sie frei aufstellen oder ins Regal einhängen.

Dazu benötigen Sie wahlweise:

Sockel

kunststoffbeschichtet edelstahlfarben

ekz-Nr.		
9344032		84,00

Regalbefestigung

bei Einhängung ins Regal

ekz-Nr.		
9348189	für Regaltiefe 250 mm	15,60
9348188	für Regaltiefe 350 mm	19,00

Rückwand

bei freier Aufstellung

ekz-Nr.		Pk 1	Pk 2
9348232	B 872, mm H 796 mm	168,20	201,80
9348233	B 872 mm, H 1145 mm	178,50	214,20
9348095	B 589 mm, H 1685 mm	210,20	252,20

i Zentralverschluss (ZV) und Auszugssperre (AZ) sind nur zusammen mit Medienwandschränken zu bestellen. Eine Auszugssperre wird empfohlen aus Unfall- und Sicherheitsgründen, speziell bei freier Schrankaufstellung. Mit einer Auszugssperre werden bei Auszug einer Schublade alle anderen gesperrt.

Taschenschränke – Holzkorpus

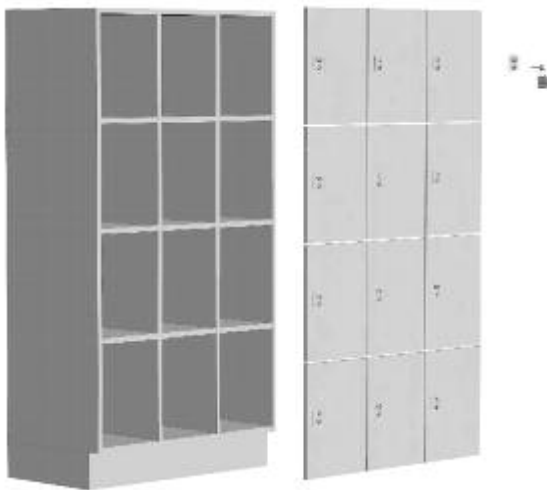

Tragendes Element der Taschenschränke ist der edelstahlfarbene Sockel mit einer Höhe von 100 mm – auf Wunsch sind für den Sockel auch andere Farben möglich. Integrierte Bodenausgleichsschrauben erleichtern das Nivellieren und Ausrichten der Schränke.

Der Korpus ist aus Holzwerkstoff kunststoffbeschichtet oder naturholz-furniert.

Die Türen werden in unterschiedlichen Materialien (Metall, Holz, etc.) und Gestaltungsmöglichkeiten (farbig beschichtet, satiniert etc.) angeboten.

Ergänzt wird das Angebot noch um unterschiedliche Schließmechanismen – neu im Programm ist das selbstprogrammierbare Codeschloss.

Aufgrund der vielen Kombinationsmöglichkeiten beinhalten nachstehende Artikelnummern zunächst jeweils nur Sockel und Holzkorpus.

Die Türen mit den entsprechenden Verschlussmechanismen, sowie dazu passende Fachnummerierungen müssen analog der Anzahl der Fächer separat bestellt werden.

Das heißt, der Preis eines Taschenschrankes setzt sich immer zusammen aus Holzkorpus, Türen multipliziert mit Anzahl der Fächer und Fachnummerierung.

Fachmaß innen B 266 mm, H 365 mm, T 495 mm
Korpustiefe 500 mm

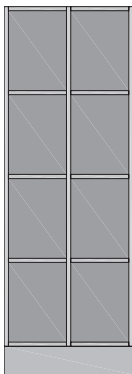

8 Fächer

Schranksaußenmaß B 589 mm, H 1655 mm

ekz-Nr.		Pk 1	Pk 2
9345021	TN 8	553,00	624,90

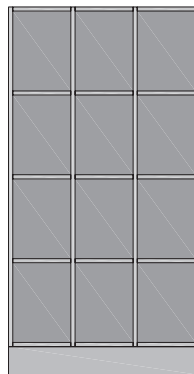

12 Fächer

Schranksaußenmaß B 875 mm, H 1655 mm

ekz-Nr.		Pk 1	Pk 2
9345025	TN 12	655,70	741,00

Fachnummerierung für Codeschlösser

ekz-Nr.		
9345991	1-8	236,80
9345993	1-10	296,00
9345995	1-12	355,20
9345997	1-15	444,00

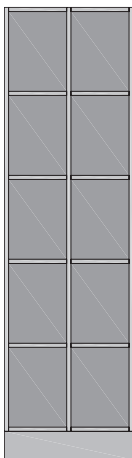

10 Fächer

Schranksaußenmaß B 589 mm, H 2039 mm

ekz-Nr.		Pk 1	Pk 2
9345023	TN 10	612,00	691,50

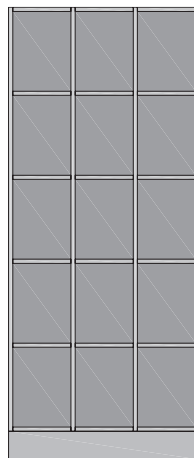

15 Fächer

Schranksaußenmaß B 875 mm, H 2039 mm

ekz-Nr.		Pk 1	Pk 2
9345027	TN 15	748,70	846,10

Fachnummerierung für Sicherheits- und Münzschlösser

ekz-Nr.		
9345990	1-8	143,20
9345992	1-10	179,00
9345994	1-12	214,80
9345996	1-15	268,50

Taschenschränke – Türen

**Sicherheitszylinder**

Einfach zu bedienen, einfach in der Handhabung.

**Münzschließer**

Bewährt, simpel, einfach eine 1 Euro Münze einwerfen und bei der Entnahme des Inhaltes wird das Geldstück zurück gegeben.

**Codeschloss**

Einfach einen Zahlencode eingeben und schon ist der Inhalt vor unerlaubten Zugriff geschützt. Bei der Entnahme den Zahlencode wieder eingeben und schon ist der Inhalt zugriffsfertig.



Allgemein gilt: Bei allen Schlosssystemen gibt es eine Möglichkeit zur Öffnung der Schlösser durch autorisiertes Personal.

Lochblechtür Qg 8-24

ekz-Nr.	Pk 1	Pk 2
9345037 SZYL	96,50	99,80

ekz-Nr.	Pk 1	Pk 2
9345038 MUENZ	221,80	225,70

ekz-Nr.	Pk 1	Pk 2
9345039 CODE	270,30	274,20

Lochblechtür Rg 10-20

ekz-Nr.	Pk 1	Pk 2
9345040 SZYL	96,50	99,80

ekz-Nr.	Pk 1	Pk 2
9345041 MUENZ	221,80	225,70

ekz-Nr.	Pk 1	Pk 2
9345042 CODE	270,30	274,20

Lochblechtür Rg 4,5-15

ekz-Nr.	Pk 1	Pk 2
9345034 SZYL	96,50	99,80

ekz-Nr.	Pk 1	Pk 2
9345035 MUENZ	221,80	225,70

ekz-Nr.	Pk 1	Pk 2
9345036 CODE	270,30	274,20

Holztür

ekz-Nr.	Pk 1	Pk 2
9345043 SZYL	116,20	121,50

ekz-Nr.	Pk 1	Pk 2
9345044 MUENZ	210,70	216,00

ekz-Nr.	Pk 1	Pk 2
9345045 CODE	261,90	266,90

Acrylglastür – farblos, satiniert

ekz-Nr.	Pk 1	Pk 2
9345046 SZYL	101,90	106,90

ekz-Nr.	Pk 1	Pk 2
9345047 MUENZ	224,80	229,80

ekz-Nr.	Pk 1	Pk 2
9345048 CODE	273,30	278,30

Acrylglastür – transparent

ekz-Nr.	Pk 1	Pk 2
9345031 SZYL		95,40

ekz-Nr.	Pk 1	Pk 2
9345032 MUENZ		218,30

ekz-Nr.	Pk 1	Pk 2
9345033 CODE		266,80

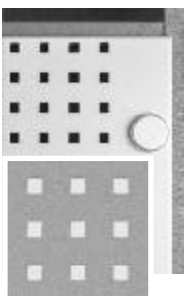

Lochblechtür
Qg 8-24

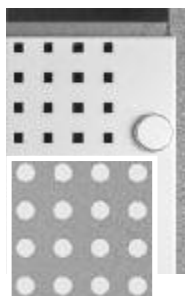

Lochblechtür
Rg 10-20



Lochblechtür
Rg 4,5-15



Holztür

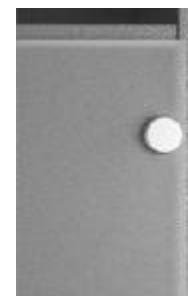

Acrylglastür –
farblos, satiniert



Acrylglastür –
transparent

Taschenschränke XL – Holzkorpus

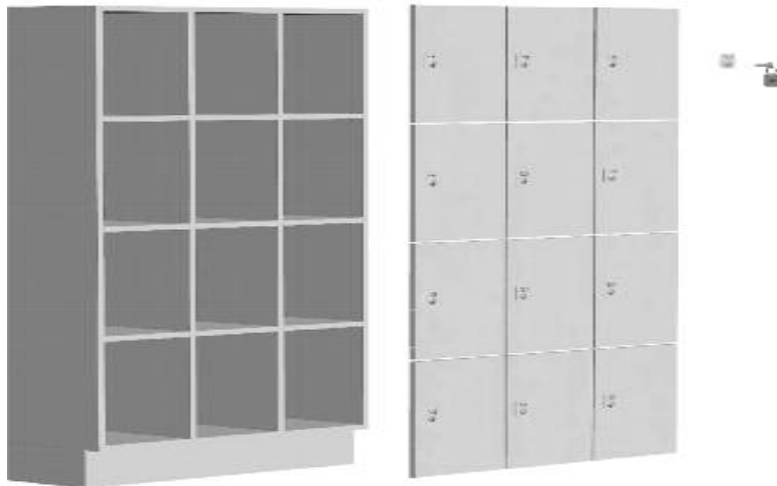

Fachgröße XL

Geeignet für Motorradhelme o. Ä. sonst wie
Taschenschränke S. 258–259

Fachmaß innen B 409 mm, H 365 mm, T 495 mm
Korpustiefe 500 mm

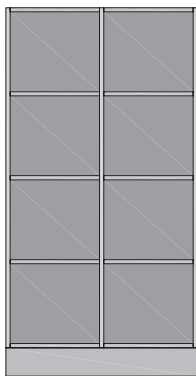

8 Fächer

Schranksaußenmaß B 875 mm, H 1655 mm

ekz-Nr.		Pk 1	Pk 2
9345022	TN 8 XL	564,90	638,90

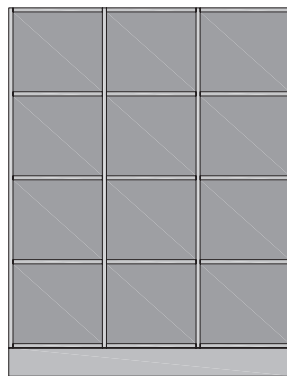

12 Fächer

Schranksaußenmaß B 1303 mm, H 1655 mm

ekz-Nr.		Pk 1	Pk 2
9345026	TN 12 XL	721,80	815,60

Fachnummerierung für Codeschlösser

ekz-Nr.		
9345991	1-8	236,80
9345993	1-10	296,00
9345995	1-12	355,20
9345997	1-15	444,00

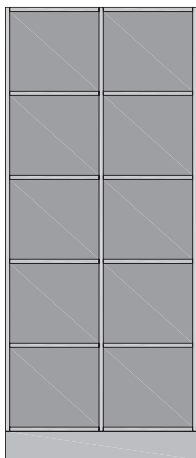

10 Fächer

Schranksaußenmaß B 875 mm, H 2039 mm

ekz-Nr.		Pk 1	Pk 2
9345024	TN 10 XL	667,00	753,80

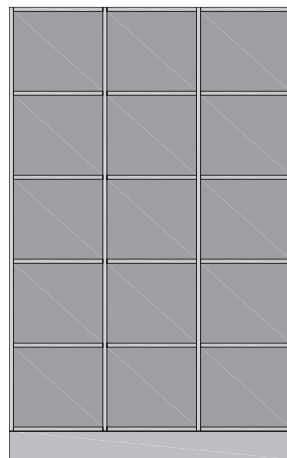

15 Fächer

Schranksaußenmaß B 1303 mm, H 2039 mm

ekz-Nr.		Pk 1	Pk 2
9345028	TN 15 XL	871,60	984,90

Fachnummerierung für Sicherheits- und Münzschlösser

ekz-Nr.		
9345990	1-8	143,20
9345992	1-10	179,00
9345994	1-12	214,80
9345996	1-15	268,50

Taschenschränke XL – Türen

**Sicherheitszylinder**

Einfach zu bedienen, einfach in der Handhabung.

**Münzschließer**

Bewährt, simpel, einfach eine 1 Euro Münze einwerfen und bei der Entnahme des Inhaltes wird das Geldstück zurück gegeben.

**Codeschloss**

Einfach einen Zahlencode eingeben und schon ist der Inhalt vor unerlaubten Zugriff geschützt. Bei der Entnahme den Zahlencode wieder eingeben und schon ist der Inhalt zugriffsfertig.



Allgemein gilt: Bei allen Schlosssystemen gibt es natürlich eine Möglichkeit zur Öffnung der Schlösser durch autorisiertes Personal.

Lochblechtür Qg 8-24

ekz-Nr.		Pk 1	Pk 2
9345051	SZYL XL	110,90	115,70

ekz-Nr.		Pk 1	Pk 2
9345052	MUENZ XL	238,20	243,70

ekz-Nr.		Pk 1	Pk 2
9345053	CODE XL	286,70	292,20

Lochblechtür Rg 10-20

ekz-Nr.		Pk 1	Pk 2
9345054	SZYL XL	110,90	115,70

ekz-Nr.		Pk 1	Pk 2
9345055	MUENZ XL	238,20	243,70

ekz-Nr.		Pk 1	Pk 2
9345056	CODE XL	286,70	292,20

Lochblechtür Rg 4,5-15

ekz-Nr.		Pk 1	Pk 2
9345057	SZYL XL	110,90	115,70

ekz-Nr.		Pk 1	Pk 2
9345058	MUENZ XL	238,20	243,70

ekz-Nr.		Pk 1	Pk 2
9345059	CODE XL	286,70	292,20

Holztür

ekz-Nr.		Pk 1	Pk 2
9345071	SZYL XL	119,50	125,30

ekz-Nr.		Pk 1	Pk 2
9345072	MUENZ XL	214,00	219,80

ekz-Nr.		Pk 1	Pk 2
9345073	CODE XL	264,90	270,70

Acrylglastür – farblos, satiniert

ekz-Nr.		Pk 1	Pk 2
9345074	SZYL XL	116,90	123,90

ekz-Nr.		Pk 1	Pk 2
9345075	MUENZ XL	239,80	246,80

ekz-Nr.		Pk 1	Pk 2
9345076	CODE XL	288,30	295,30

Acrylglastür – transparent

ekz-Nr.		
9345077	SZYL XL	106,60

ekz-Nr.		
9345078	MUENZ XL	186,20

ekz-Nr.		
9345079	CODE XL	278,00

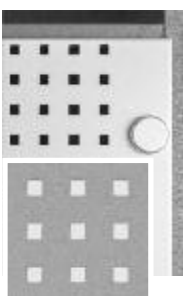

Lochblechtür
Qg 8-24

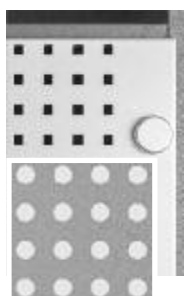

Lochblechtür
Rg 10-20

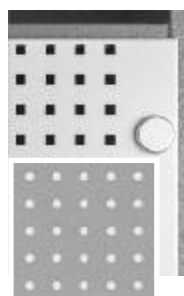

Lochblechtür
Rg 4,5-15



Holztür

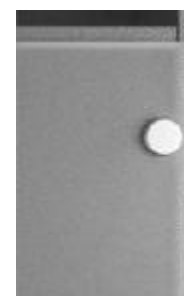

Acrylglastür –
farblos, satiniert



Acrylglastür –
transparent





Beschriftungsfahne niedrig

Zum Einstecken in den mittleren Regalpfosten

Beschriftungshalter

Für Regalfahne, Metall, rund, galvanisch verzinkt, Höhe 350 mm, Stärke 15 mm, Beschlag, Kunststoff schwarz

ekz-Nr.

8039220	Für quadratische Regalständer 25 x 25 mm	29,50
8039218	Für runde Regalständer Durchmesser 25 mm	29,50



Beschriftungsfahne hoch

Zum Einstecken in den mittleren Regalpfosten

Beschriftungshalter

Für Regalfahne, Metall, rund, galvanisch verzinkt, Höhe 350 mm, Stärke 15 mm, Beschlag, Kunststoff schwarz

ekz-Nr.

8039220	Für quadratische Regalständer 25 x 25 mm	29,50
8039218	Für runde Regalständer Durchmesser 25 mm	29,50

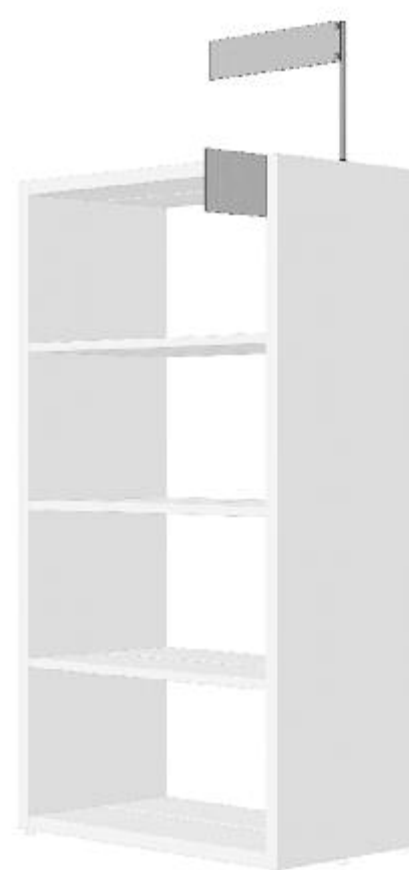

Beschriftungsplatte niedrig

Für Haltestab, inkl. 2 Rändelschrauben und 2 Abstandhalter, Acrylglas, antireflex, transparent

ekz-Nr.

8039008	B 455 mm, H 102 mm	17,10
---------	--------------------	-------

Beschriftungsplatte hoch

Für Haltestab, inkl. 2 Rändelschrauben und 2 Abstandhalter, Acrylglas, antireflex, transparent

ekz-Nr.

8039021	B 455 mm, H 151 mm	25,50
---------	--------------------	-------

Kartoneinlage

Für Beschriftungsplatte 455 x 102 mm, Papier, blanko, weiß

1 Bogen = 3 Stück, Bogen DIN A3

ekz-Nr.

8039010	B 420 mm, H 99 mm	2,20
---------	-------------------	------

Kartoneinlage

Für Beschriftungsplatte 455 x 151 mm, Papier, blanko, weiß

1 Bogen = 2 Stück, Bogen DIN A3

ekz-Nr.

8039032	B 420 mm, H 148 mm	2,20
---------	--------------------	------

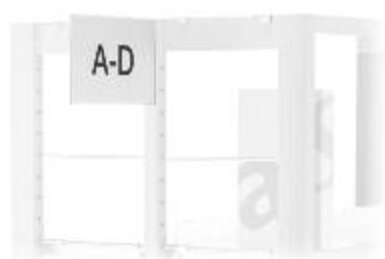

Gangfahne

Zum Einhängen in den Regalmittelpfosten, inkl. Kartoneinlage, PVC, entspiegelt, transparent,

B 211 mm, H 151 mm, T 20 mm, DIN A5 quer

ekz-Nr.

8039054	Für quadratische Regalständer 25 x 25 mm	11,05
8039043	Für runde Regalständer Durchmesser 25 mm	9,75

Kartoneinlage

Für Gangfahnen, Papier, blanko, weiß

1 Bogen = 2 Stück, Bogen DIN A5

ekz-Nr.

8039065	B 210 mm, H 148 mm	1,10
---------	--------------------	------

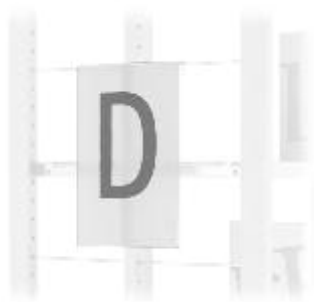
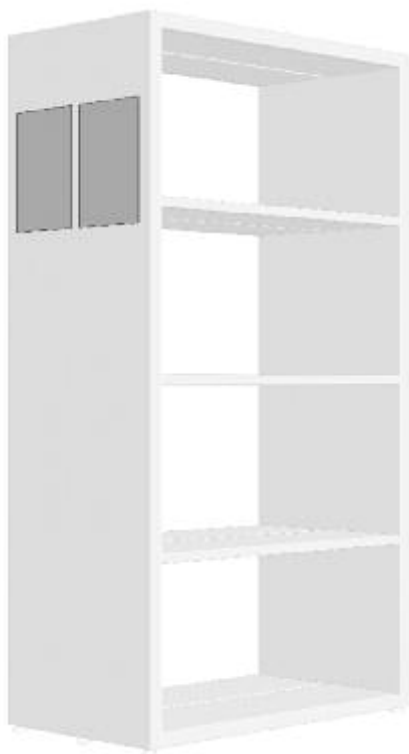

Beschriftungsplatte

Acrylglas, antireflex, transparent
B 210 mm, H 301 mm, DIN A4 hoch

Systeme R.1 + R.2 + R.3 + R.4 + R.5 + R.6
ekz-Nr.

8039135	Zum mittigen Einhängen über Endbuchstützenbügel, Regalständertiefe 250 mm	20,10
8039146	Zum mittigen Einhängen über Endbuchstützenbügel, Regalständertiefe 300 mm	23,00

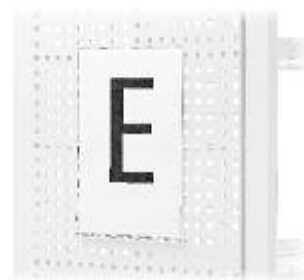

Beschriftungsplatte

Acrylglas, antireflex, transparent, mit 3 Magnetstreifen zur Befestigung an der Stirnseitenverkleidung aus Metall

ekz-Nr.

8039160	B 210 mm, H 301 mm, DIN A4 hoch	26,20
---------	---------------------------------	-------



Beschriftungsplatte

Für Stirnseiten von Doppelregalen zur mittigen Befestigung, für Format DIN A4 hoch, ohne Kartoneinlage, mit mittiger Aufhängung, Acrylglas antireflex transparent für Regalständertiefe 250 mm + 300 mm

System R.7/2

ekz-Nr.

8038244	B 245 mm, H 320 mm	14,20
---------	--------------------	-------

**Beschriftungsplatte**

Acrylglas, antireflex, transparent
B 210 mm, H 301 mm, DIN A4 hoch

Systeme R.1 + R.2 + R.3 + R.4 + R.5 + R.6**ekz-Nr.**

8039102	Zum mittigen Einhängen über Endbuchstützenbügel, Regalständertiefe 250 mm	19,40
8039113	Zum mittigen Einhängen über Endbuchstützenbügel, Regalständertiefe 300 mm	19,95

**Beschriftungsplatte**

Acrylglas, antireflex, transparent, mit verdeckter Aufhängung für System R.10/2 + 10/4 oder Holzstirnseite

ekz-Nr.

8039124	B 210 mm, H 301 mm, DIN A4 hoch	19,30
---------	---------------------------------	-------

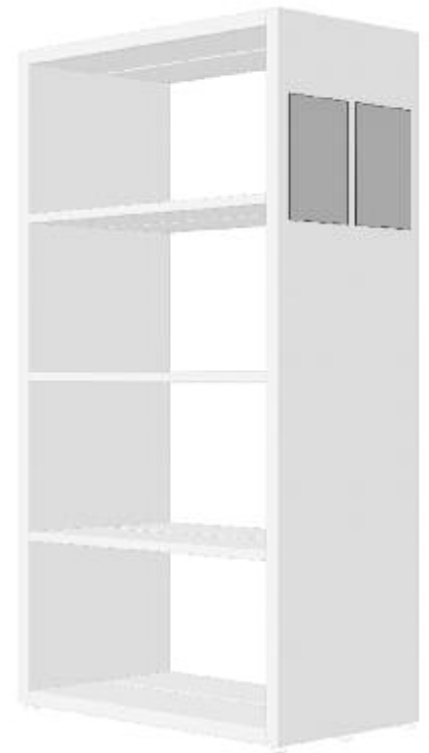
**Beschriftungsplatte**

Für Stirnseiten von Wandständer- und Doppelregalen, für Format DIN A4 hoch, ohne Kartoneinlage, mit seitlicher Aufhängung, Acrylglas antireflex transparent für Regalständertiefe 250 mm

System R.7/2**ekz-Nr.**

8038222	B 245 mm, H 320 mm	13,20
---------	--------------------	-------

Beschriftungsplatte

Acrylglas, antireflex, transparent, mit zwei Selbstklebestreifen zur Befestigung an Stirnseitenverkleidungen mit glatter Oberfläche

ekz-Nr.

8039194	B 210 mm, H 301 mm, DIN A4 hoch	22,10
---------	---------------------------------	-------

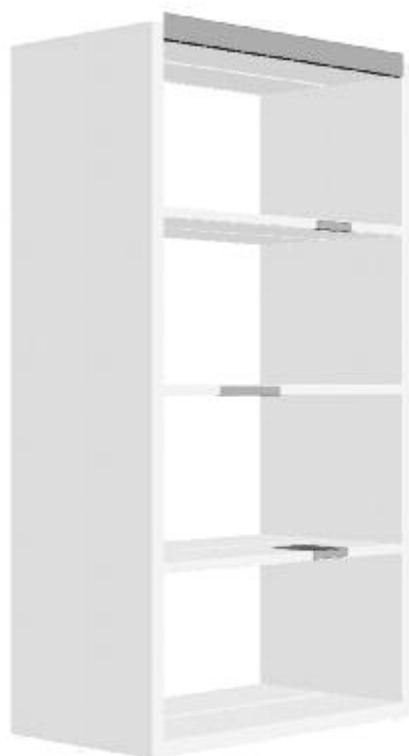

Beschriftungsblende senkrecht für Abdeckfachboden

Für die Breitseite von Wandständer- und Doppelregalen, mit gerader Beschriftungsfläche, inkl. Kartoneinlage weiß, PMMA, transparent matt

ekz-Nr.

8037791	B 464 mm, H 60 mm	9,60
8037815	B 702 mm, H 60 mm	12,80
8037778	B 871 mm, H 60 mm	15,70
8037594	B 971 mm, H 60 mm	17,50

Beschriftungsblende geneigt für Abdeckfachboden

Für die Breitseite von Wandständer- und Doppelregalen, mit geneigter Beschriftungsfläche, inkl. Kartoneinlage weiß, PMMA, transparent matt

ekz-Nr.

8037780	B 464 mm, H 60 mm	9,60
8037804	B 702 mm, H 60 mm	12,80
8037767	B 871 mm, H 60 mm	15,70
8037697	B 971 mm, H 60 mm	17,50

Kartoneinlage

Für Beschriftungsblende, Papier, weiß

ekz-Nr.

8081822	B 464 mm, H 60 mm	1,50
8081811	B 702 mm, H 60 mm	0,80
8081800	B 871 mm, H 60 mm	0,90
8081796	B 971 mm, H 60 mm	1,00

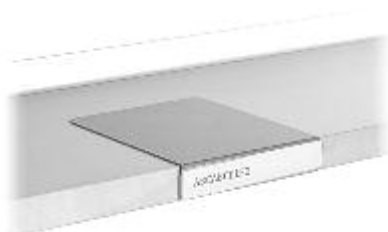

Fachboden-Beschriftungsschild mit Signaturschild

Zum Aufsetzen auf Regalfachböden, verschiebbar, mit aufsteckbarem Signaturschild aus Kunststoff PP, transparent matt und Kartoneinlage weiß, Metall, B 130 mm, T 150 mm

ekz-Nr.

8087317	verkehrsweiß ähnlich RAL 9016	4,30
8087306	perlweiß ähnlich RAL 1013	4,30
8087385	weißaluminium ähnlich RAL 9006	4,30
8087330	graualuminium ähnlich RAL 9007	4,30
8087341	lichtgrau ähnlich RAL 7035	4,30
8087363	schiefergrau ähnlich RAL 7015	4,30

Fachboden-Beschriftungsschild

Zum Aufsetzen auf Regalfachböden, universell einsetzbar mit Signaturprofil für Fachboden-Texte, mit Anti-Rutsch-Etikett, inkl. Kartoneinlage, PVC, transparent

ekz-Nr.

8087906	B 130 mm, H 23 mm, T 150 mm	2,30
8087952	B 210 mm, H 23 mm, T 150 mm	3,60



Fachboden-Beschriftungsschild

Zum Aufkleben auf Stahlfachböden, verschiebbar, PMMA, transparent matt

ekz-Nr.		
8023653	B 130 mm, H 20 mm	2,20
8037342	B 210 mm, H 20 mm	2,50



Fachboden-Beschriftungsschild

Zum Aufkleben auf Holzfachböden mit Nut, verschiebbar, PMMA, transparent matt

ekz-Nr.		
8023675	B 130 mm, H 20 mm	2,20
8037294	B 210 mm, H 20 mm	2,50

Kartoneinlage

Für Bücherstützen mit Signaturschild, Fachboden-Beschriftungsschilder mit Signaturschild und Fachboden-Beschriftungsschilder zum Aufkleben und Aufsetzen, Papier, perforiert, weiß

1 Bogen = 15 Stück, Bogen DIN A4

ekz-Nr.		
8087985	B 130 mm, H 20 mm	0,50
8037397	B 210 mm, H 20 mm	0,70

Fachboden-Beschriftungsschild

Rückseitig mit Magnetstreifen, ohne Kartoneinleger, Kunststoff, transparent

ekz-Nr.		
8087881	B 210 mm, H 18 mm	0,95

Kartoneinlage

Für Fachboden-Beschriftungsschild 8087881, Papier, weiß, perforiert

ekz-Nr.		
8087892	B 210 mm, H 18 mm	1,30

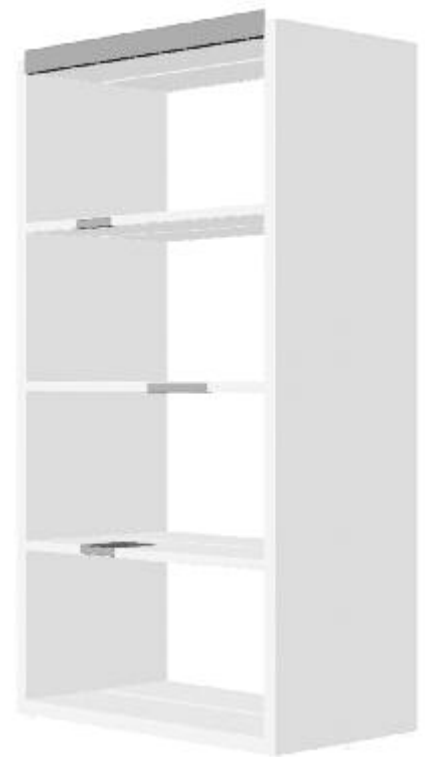

i Die Dokumentvorlagen zum Beschriften von ekz-Kartoneinlagen können Sie sich von der ekz-Website herunterladen.

Kennen Sie schon unsere aktuellen Kataloge und Prospekte?

BIBLIOTHEKSAUSSTATTUNG

Bibliotheksmöbel

Räume für Menschen und Medien: Wir gestalten Bibliotheken zum Wohlfühlen – für und mit unseren Kunden. Unsere innovativen, qualitativ hochwertigen Möbel sind speziell für Bibliotheken entwickelt. Attraktive Optik, große Flexibilität, nutzerfreundlicher Komfort und einladende Atmosphäre zeichnen moderne Bibliothekslandschaften aus.

Einfach Kataloge und Prospekte anfordern ...

Telefon + 49 7121 144-410/-440, Moebel.Verkauf@ekz.de

Bibliothekszubehör

Gute Organisation zählt. Einfach, wirtschaftlich, zeitsparend, perfekt auf die Menschen und die Bedingungen vor Ort abgestimmt. Wir entwickeln Bibliothekszubehör für höchste Ansprüche. Etikettierung, Folierung, Einarbeitung, Leitsysteme, technische Produkte oder Präsentation von Medien. Überzeugen Sie sich selbst ...

Einfach Gesamtkatalog und Prospekte anfordern ...

Telefon + 49 7121 144-420, Bibliothekszubehoer@ekz.de

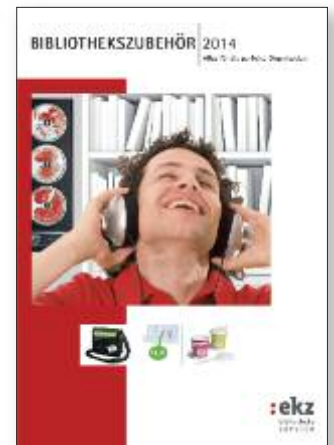

MEDIEN

Der Medienmarkt ist so vielfältig und bunt – und er wächst und wächst. Mit unseren Bibliothekarischen Diensten, den themenbezogenen Aktionen und zahlreichen Standing Orders behalten Sie immer den Überblick. Wir garantieren Ihnen eine kompetente Auswahl und natürlich hohe Aktualität.

Einfach Prospekte anfordern ...

– Baden-Württemberg, Bayern:
Telefon + 49 7121 144-411

– Niedersachsen, Nordrhein-Westfalen,
Rheinland-Pfalz, Saarland:
Telefon + 49 7121 144-412

– Alle weiteren Bundesländer:
Telefon + 49 7121 144-413

Medien.Verkauf@ekz.de



BIBLIOTHEKSENTWICKLUNG

Ideen für die Zukunft: Wir unterstützen Bibliotheken dabei, neue Wege zu gehen, sich weiterzuentwickeln und noch stärker zu werden – mit Beratungsangeboten zu Bibliothekskonzeptionen, Raumplanung, Bestandsmanagement und Fortbildung. Unser Angebot rund um „Schule + Bibliothek“ setzt auf eine starke Partnerschaft für Leselust und Medienkompetenz.

Einfach Prospekte anfordern ...

– Fortbildung • Projektberatung • Bibliotheks-GmbH
Carola Abraham
Telefon + 49 7121 144-336, Carola.Abraham@ekz.de

– Schule + Bibliothek
Angelika Holderried
Telefon + 49 7121 144-105, Angelika.Holderried@ekz.de



Perfektion vom Profi

NORIS – seit über 25 Jahren Deutschlands führender Spezialist für Medienverpackungen.

BiblioDiscpacks®

- für bis zu sechs CDs/DVDs
- sparen Platz, schonen Medien, sind robust sowie leise im Gebrauch

NORIS Media Boxen

- Ideal für mehrteilige Hörbücher oder TV-Serien
- für bis zu 30 Discs

Riesige Auswahl an Boxen und Zubehör

- CD-Boxen und DVD-Boxen in diversen Größen, CD-Jewelboxen für bis zu sechs CDs, DVD-Boxen für bis zu zehn DVDs
- Boxen für Medienpakete und Media-Koffer für Mischmedien
- Folienetiketten und CD-Sicherheitssiegel

Fordern Sie den NORIS-Gesamtkatalog an.

Das Sortiment finden Sie außerdem im Internet unter www.noris-transportverpackung.de

NORIS Transportverpackung GmbH • Lenkersheimer Straße 14 • 90431 Nürnberg

Tel. + 49 911 444454 • Fax + 49 911 457173

info@noris-transportverpackung.de • www.noris-transportverpackung.de • www.bibliodiscpack.de



BiblioDiscpacks® sparen Platz



NORIS Media Boxen – Die geräumige Lösung für mehrteilige Nonbooks

easy check

library technologies

EasyCheck – Ihr Partner für RFID-Komfort

Ausgereifte Technik – individuelle Lösungen – langjährige Erfahrung

- RFID- und EM-Komplettlösungen im Zusammenspiel mit der jeweiligen Bibliothekssoftware
- Kernkompetenzen: Thekenverbuchung, Selbstverbuchung, Mediensicherung, Rückgabe und Sortierung, individuelle Softwarelösungen
- Dienstleistungen: Projektberatung und -management, Konvertierung, Service und Wartung, Installation und Schulung

Wir unterstützen Arbeitsabläufe in Bibliotheken – einfach, sicher, kundenfreundlich.

EasyCheck GmbH & Co. KG • Steinbeisstraße 12 • 73037 Göppingen

Tel. + 49 7161 808600-0 • Fax + 49 7161 808600-22

mail@easycheck.org • www.easycheck.org



A	
Abdeckfachboden	
aus Holz	90, 100, 108, 116, 124, 127, 134, 158
aus Metall mit Nut für Hängebuchstütze	90, 100, 108, 116, 124, 134, 158
aus Metall	91, 101, 109, 125, 135
für Stirnseitenverkleidung L-förmig	93, 95, 127, 129, 145, 147
Akten- und Medienschränke	69
Aktenschränke	69
Anlesepult	171
Anlese- und Präsentationsfachboden	171
Anti-Rutsch-Einlage	187, 190, 193, 199
für Media Step	178
Aufenthalt und Kommunikation	65
Aussteifung	
Kreuztraverse	87, 97, 105, 113, 121, 131, 139, 166
Rahmentraverse	87, 97, 105, 113, 121, 131, 139, 166
Ausstellungstrog	205
Auszugsfachboden	
unter Holzfachboden	171
unter Metallfachboden	171
B	
Befestigungsmaterial	
für Display- und Mittel-/Rückwand	169
für Kreuztraverse	87, 97, 105, 113, 166
für Rahmentraverse	87, 97, 105, 113, 166
für Stirnseitenregal	166
Beschriftungsblende	
geneigt	266
senkrecht	266
Beschriftungsfahne	
hoch	263
niedrig	263
Beschriftungsplatte	
Acrylglas	264, 265
für Haltestab	263
für Holzstirnseite	265
für Metallstirnseite	265
zum Einhängen	265
BibCheck	78, 79
Bibliothek: kreativ	75
Bilderbuchstrog	205
als Sitzpodest	205
Bodenbefestigung für Regale	167
Buchanschlagleiste	
für Holzfachboden	90, 100, 108, 116, 124, 134, 142, 152, 158, 178
für Metallfachboden	91, 101, 109, 117, 125, 135, 143, 153, 159, 178
Buchstütze am Fachboden	109, 174
Buchtrog	195
Bücherständer	183
Bücherstütze	
für Großformate und gebundene Noten	173
am Fachboden	174
mit Untergleiteffekt	174, 175
mit Untergleiteffekt und Signaturschild	175
Media-Step	183
Bücherwagen	62, 63
B.1	235
B.2	235
B.3	233

B.4	233
T.1	233
T.3	233
Vari	234
Vari Rundrohr	234
Bügelgriff für Medientrog und Comictrog	
	188, 199
Bügelstütze	
für Media Step	178, 183, 187, 199
für Medientrog	178, 185, 199
Bürorehstuhl	230
C	
CD-/CD-ROM-Schwenkgitter	
	189
Comictrog	
	188, 193, 199
ausziehbar	188
fest	83, 113
Container	231

D	
Displayständer	
	47
Displaywand	47, 169, 197, 198
Doppelplatztheke	
	61
Doppelregal System R.1	
mit Rahmentraverse	88
mit Kreuztraverse	89
Doppelregal System R.2	
mit Rahmentraverse	98
mit Kreuztraverse	99
Doppelregal System R.3	
mit Rahmentraverse	106
mit Kreuztraverse	107
Doppelregal System R.4	
mit Rahmentraverse	114
mit Kreuztraverse	115
Doppelregal System R.5	
mit Rahmentraverse	122
mit Kreuztraverse	123
Doppelregal System R.6	
mit Rahmentraverse	132
mit Kreuztraverse	133
Doppelregal System R.7/2	
mit Rahmentraverse	140
mit Kreuztraverse	141
Doppelregal System R.10/2	
mit Rahmentraverse	150
mit Kreuztraverse	151
Doppelregal System R.10/4	
mit Rahmentraverse	156
mit Kreuztraverse	157
Doppelregal System B100 next	164, 165
DVD-Schwenkgitter	189

E	
Eckfachboden	
mit gerader Vorderkante	170
mit runder Vorderkante	170
Einhängetisch	
fünfeckig	170
rechteckig	170
Einzelplatztheke	55, 56, 61
Einzelpräsentier	
Buch	178
Nonbook	178
Einzelthecken	52, 53
Ellipse	53

Endbuchstützenbügel	172
F	
Fachboden	
aus Holz	90, 100, 108, 116, 124, 134, 142, 152, 158
aus Holz mit Nut für Hängebuchstütze	90, 100, 108, 116, 124, 134, 142, 152, 158
aus Metall	91, 101, 109, 125, 135, 142, 153, 159
Fachbodenabschluss	
	172
Fachbodenaufsatz	
für Mischmedien	183
für Zeitschriften	182
Fachboden-Beschriftungsschild	267
Fachbodenverstärkung	172
Fachgrößen	71
Fachteiler für Bücherstütze freestyle	173, 206
Bügelstütze für Media Step	199
Comictrog	199
Displayständer freistehend	187
Displaywand freistehend	188
Displaywand für Regalstirnseite	197, 198
Fachboden	198
Media Step	199
Medientrog	199
Relingstrog	199
Schrägfachboden	198
Freiformtische	65
Fries	
gerade	208
mit Welle	208
mit Welle aufsteigend	208

G	
Gaming	48, 49
Gangfahne	263
Grundelemente	
Einfachelement	206
Zweifachelement	206
Dreifachelement	206
Vierfachelement	206
Gummirillenplatte	89

H	
Hängebuchstützen	
für Holzfachboden	173
für Metallfachboden	173
Holz-Frontblende für Medientrog	185
Holzmittel-/rückwand	169
Holztür	80

I	
Im Fokus	44, 45
Individualisierung	77

J	
Jugendbibliothek freestyle	46, 47

K	
Kabeldurchlass	230
Kabelkanal	230
Kartoneinlagen	
für Beschriftungsblenden	266
für Beschriftungsplatten	266

für Bücherstützen	175
für Fachboden-Beschriftungsschilder	267
für Gangfahnen	263
Kinderbibliothek	50, 51
Ausstellungstrog	205
Bilderbuchtrog	205
Bilderbuchtrog als Sitzpodest	205
Fachteiler	206
Fries	208
Grundelemente	206
Kombination 1	203
Kombination 2	203
Kombination 3	51, 203
Kombination 4	203
Kombination 5	203
Kombination 6	203
Kombination 9	204
Kombination 10	204
Kombination 11	204
Kombination 12	204
Kombination 14	204
Medientrog	208
Motiv-Silhouette	207
Podestlandschaft	207
Segel	208
Segel am Regal	208
Segel freistehend	208
Seitenwände	207
Silhouette	207
Sitzkissen	209
Tisch	245
Kippsicherung	172

L Lastverteilerplatten	167
Laptopsicherung	248
Lesepult	45, 195
Lümmel/Laxxer	75

M Materialschrank	260, 261
Media Step	
dreistufig	187
freistehend H5	43, 192
freistehend H7	192
freistehend N5	192
zweistufig	178, 187, 199
zweistufig für Regalstirnseite	183
Medienregal	183
Medienschrank	69
Medienständer	183
Medientrog	
fest/ausziehbar	41, 185, 199
freistehend	43
freistehend H5	191, 192
freistehend N2	191
freistehend N3	191
freistehend N4	192
Medienwandschrank	268, 259
Metallblende	
Holz	168
Metall	168
Metallfachboden	
mit fest angeformter Buchanschlagleiste	81
mit nachgerüsteter Buchanschlagleiste	81
Multitouch-Terminal	67

Montageanleitungen	82
O OPAC	67
Oppo	75
P Planungsservice	80, 81
Podest	195
Aufsatz	195
Podestlandschaft	51, 205
Präsentation im Raum	42, 43
Präsentationsfachboden	190
Präsentationshalter	
einfach	207
doppelt	207
30°	207
Präsentationsschienen	169

P Recherchieren	67
Regalsystem R.1	8, 9, 86 ff
Regalsystem R.2	10, 11, 96 ff
Regalsystem R.3	12, 13, 104 ff
Regalsystem R.4	14, 15, 112 ff
Regalsystem R.5	16, 17, 120 ff
Regalsystem R.6	18, 19, 130 ff
Regalsystem R.7/2	20, 21, 138 ff
Regalsystem R.10/2	22, 23, 148 ff
Regalsystem R.10/4	24, 25, 154 ff
Regalsystem B 100 next	26, 27, 160 ff
Relingtrog	186, 199
fest/ausziehbar	41, 186, 199
Rollbarer Buchtrog	51
Rolladenschrank	69
Rollen für Doppelregale	167
Rollenwagen für Regale	168
Rückwand N2, N4, N5	193
Runder Tisch – Rechteckrohr	116

S Sägezahltisch	
Rechteckrohr	243
Rundrohr	243
Schlossarten	71
Schrägfachboden	37, 198
Holz	90, 100, 108, 116, 124, 134, 142, 152, 158
Metall	91, 101, 109, 117, 135, 143, 153, 159
Schrägstellbügel für Fachböden	172
Schrägtablar	178
Schubladeneinsatz	259
Schwenkgitter	189
Segel	85, 87
dreieckig	208
quadratisch	208
Segmentfachboden	37
mit durchgehender Zeitschriftenklappe	180
mit Zeitschriftenklappe	180
individualisierbar	181
für Holzfachboden	181
für offene Präsentation	181
Seitenständer Doppelregal	
System R.1	87
System R.2	97

System R.3	105
System R.4	113
System R.5	121
System R.6	131
System R.7/2	139
System R.10/2	149
System R.10/4	155
Seitenständer Wandregal	
System R.1	87
System R.2	97
System R.3	105
System R.4	113
System R.5	121
System R.6	131
System R.7/2	139
System R.10/2	149
System R.10/4	155
Seitenwände	207
Serverhalter	116
Serverkasten	116, 117
Sichtblende	124
Signaturprofil	174
Silhouetten	
Mädchen	207
Junge	207
Kind liegend	207
Kind sitzend	207
Mädchen mit Buch	207
Paar	207
Sitzkissen	
Blau	209
Limone	209
Orange	209
Rot	209
Sockelblende	168
Sockelfachboden	
aus Holz	90, 100, 108, 116, 124, 134, 158
aus Metall	91, 101, 109, 117, 125, 135, 159
Stirnseitenfachboden	
Holz	177
Metall	177
Stirnseitenpräsentation	34, 35
Holz	35
ohne Stirnseitenverkleidung	35
Metall	35
Stirnseitenschrägfachboden	
Holz	177
Metall	177
Stirnseitenverkleidungen	
für Doppelregale	94, 95, 103, 111, 119, 128, 129, 137, 146, 147
für Wandregale	92, 93, 102, 110, 118, 126, 12, 136, 144, 145
Acrylglasverkleidungen	28, 29
Metallverkleidungen	30, 31
Holzverkleidungen	32, 33
Stöberbox	
S	189
M	189
L	189
Unterteiler	189
T Taschenschrank	71, 254, 255 256, 257
Theke buchbar	54, 55, 56, 57, 58, 59
Theke SW	60, 61

Thekenkombination 1	55
Thekenkombination 2	56
Thekenkombination 3	56
Thekenkombination 4	57
Thekenkombination 5	57
Themeninsel	45, 195
Terrassenaufsatz	189
Tisch	
Haus	241
Halbkreis	241
Kreis	238
Metallgestell	242
Rechteck/Quadrat	242
Rechteckrohr	242
Rundrohr	242
Viertelkreis	240
Welle	238
Wolke	237
Tisch rund	
Rechteckrohr	122
Rundrohr	116
Tischsystem	65
Trapezfachboden	170
Trapeztisch	
Rechteckrohr	243
Rundrohr	243
Trennschied für Hängebuchstütze	173
Trog mit Reling für Regalstirnseite	177

U	
Unterteilungsbügel	178, 185, 186, 187, 193, 199
für Media Step	174
für Medientrog	174
für Relingtrog	174
U-Stütze zur Fachunterteilung	181

V	
Verbuchungstheke SW	224
Ansatztisch	229
Ecksegment gerade	228
Ecksegment rund	228
Kabeldurchlass	230
Kabelkanal	230
Kabelsteigkanal	230
Kassenschublade	230
Manschette	230
Monitorblende	230
Monitorhalter	230
Segment gerade	225
Segment rund	226, 227
Segment Quadrat oder Rechteck	225
Serverhalter	230
Serverkasten	230
Stehtheke	224
Taschenablage	225
Thekenaufsatz	229
Thekenaufsatz mit Lochblechblende	229
Thekensegment gerade	
höhenverstellbar	228
Thekensegment rund	
höhenverstellbar	228

W	
Wandregal	
System R.1	87
System R.2	97
System R.3	105
System R.4	113
System R.5	121
System R.6	131
System R.7/2	139
System R.10/2	149
System R.10/4	155
System B100 next	162, 163

Z	
Zauberschrank	45, 195
Zeitschriftenklappen	38
Zeitschriften-Klappfach	
A4 – quer	38, 182
für Fachbodentiefe ab 250 mm	182
für Fachbodentiefe 250 mm	182
Zeitschriftenpräsentation	36, 37, 38, 39
Präsentation im Regal	40, 41
Zeitschriftenschrank	38, 39
Zeitschriftensammler	38, 182, 183
Zeitschriftenschrank	39, 252, 253
Zeitungssammler	182
Zertifikate	83
Zickzack-Ständer	189
Zubehör Regale und Fachböden	166 ff

Holzdekore

Pk 1



Birke



Buche

Kunststoffoberflächen

Pk 1

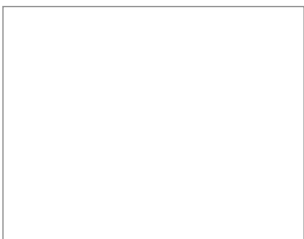

Verkehrsweiß

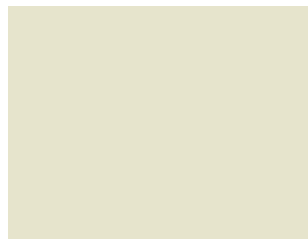

Perlweiß

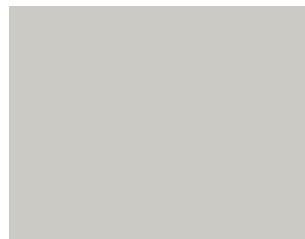

Lichtgrau

Naturholzoberflächen

Pk 2



Birke



Buche

Weitere Naturholzoberflächen auf Anfrage

Beiztöne – für Fachteiler Kid's Case



Rot



Orange



Gelb



Blau

Holzdekore

NEU

Pk 2



Eiche naturhell



Erle



Cordoba olive dunkel



Driftwood



Nussbaum natur

Weitere Holzdekore auf Anfrage

Kunststoffoberflächen

NEU

Pk 2

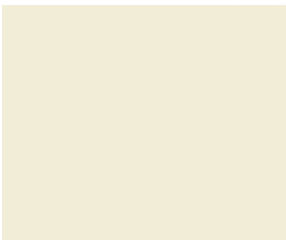

Alabaster



Signalgelb



Gelb



Blau



Rot



Grün



Orange

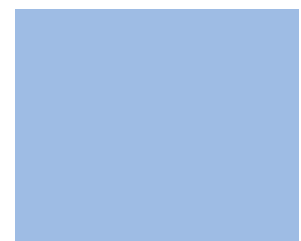

Hellblau



Apfelgrün



Türkis



Staubgrau



Perlgrau

Weitere Kunststoffoberflächen auf Anfrage

● Allgemeine Hinweise

Bibliotheksmöbel

Das breitgefächerte Möbelprogramm der ekz bietet vielfältige Lösungsmöglichkeiten. Funktionalität, Flexibilität und Qualität zeichnen unsere Systeme aus. Nachkaufgarantie, Liefertreue sowie schnelle Bestellwege sind für uns selbstverständlich. Eingebettet in durchdachte Produktserien ergänzen sich die Einzelartikel gegenseitig und produktorientiert.

Der Maßstab heute und in Zukunft

ekz-Bibliotheksmöbel setzen Maßstäbe. Von Anfang an sind sie auf ein langes Leben ausgerichtet – mit Nachkaufgarantie. Produktkonstanz, Liefertreue und kurze Bestellwege sind entscheidend für die Zufriedenheit unserer Kunden.

Zertifikate

Wir wissen, wie Bibliotheken arbeiten – zahlreiche Patente, Gebrauchs- und Geschmacksmuster zeigen unsere Kompetenz. Strenge Qualitätsmaßstäbe sind Voraussetzungen für den hohen Standard unserer Produkte. Deshalb haben wir unser Qualitätsmanagementsystem im Bereich Bibliotheksausstattung nach DIN EN ISO 9001:2008 von der DQS GmbH zertifizieren lassen.

Engagement für Klima und Umwelt

Mit unserem Umweltprogramm unterstützen wir Bibliotheken, ihre Nachhaltigkeitsziele zu erreichen. Die freiwillige Umweltzertifizierung nach DIN EN ISO 14001:2009, die wir erhalten haben, ist Teil unseres Engagements – ebenso wie die Zusammenarbeit mit unserem Partner Bergwaldprojekt e. V. Für Ihre Neueinrichtung pflanzt unser Partner einen Baum und Sie bekommen dafür ein Zertifikat. Gemeinsam mit Ihnen schaffen wir so einen wertvollen Lebensraum und wirken dem Klimawandel entgegen.



Unsere Zertifikate finden Sie auf www.ekz.de oder fordern Sie diese einfach an ...

Abkürzungen der Maße

- B = Breite
- H = Höhe
- SH = Sitzhöhe
- T = Tiefe
- ST = Sitztiefe
- D = Durchmesser
- Pk 1 = Preisklasse 1
- Pk 2 = Preisklasse 2
- RP = Richtpreis

Aktualität des Angebots

Alle Artikel werden dem jetzigen Stand der technischen Entwicklung entsprechend abgebildet und angeboten. Modelländerungen und Weiterentwicklungen, die sich beispielsweise aus Produktumstellungen ergeben, behalten wir uns vor. Aus drucktechnischen Gründen können die abgebildeten Farben vom Originalprodukt abweichen – die Haftung für Druckfehler ist ausgeschlossen.

Materialien und Farben

Ausgewählte Materialien, strenge Qualitätsmaßstäbe sowie laufende Kontrollen bei Funktion und Fertigung sind Voraussetzungen für den hohen Standard von ekz-Bibliotheksmöbeln und ekz-Bibliothekszubehör.

Die erhältlichen Oberflächen und Farben für die in diesem Katalog gezeigten Produkte sowie die zugehörigen Preisklassen (Pk 1/Pk 2) entnehmen Sie bitte den Farbkarten im Umschlag.

Preise

Alle Preise sind in Euro angegeben ohne die gesetzliche Umsatzsteuer. Bei den Preisen handelt es sich um Einzelverkaufspreise, gültig für Deutschland und Österreich. Größere Bestellungen und Objekteinrichtungen unterliegen einer gesonderten Kalkulation. Bitte fordern Sie hierfür ein individuelles Angebot an.

Die unverbindlichen Richtpreise entsprechen dem Stand 1. Juli 2014 und sind gültig bis zum Erscheinen neuer Preisunterlagen.

Trotz aller Sorgfalt lassen sich Druckfehler nicht immer vermeiden – die Haftung für Druckfehler ist ausgeschlossen.

Verpackung und Versand

Die Verpackungs- und Versandkosten sind nicht in den Einzelverkaufspreisen enthalten. Sie werden bei Einzelbestellungen und Kleinmengen weiterberechnet, bei Großbestellungen vereinbart.

Montage

Unsere Regale sind für den Selbstaufbau bestens geeignet. Die dazugehörigen Montageanleitungen finden Sie im Internet: www.ekz.de > Downloads & Kataloge > Bibliotheksmöbel > Montageanleitungen

Auf Wunsch führt die ekz die Montage von Möbeln aus. Die Kosten für die Montagearbeiten sind nicht in den Einzelverkaufspreisen enthalten. Die Berechnung erfolgt individuell.

Lieferung Ihrer Bibliotheksmöbel

Wenn Ihre Bestellung bei uns eintrifft, wird sie geprüft und bearbeitet. Sie erhalten von uns eine Auftragsbestätigung mit Liefertermin. Bitte prüfen Sie die Ware sofort nach Eingang auf Beschädigungen und Fehlmengen. Eventuelle Mängel sollten Sie sich sofort vom Auslieferer bestätigen lassen. Transportschäden melden Sie uns umgehend mit dem Schadensblatt.

Die ekz liefert zu den veröffentlichten Allgemeinen Geschäftsbedingungen.

Stand: 1. Juli 2014

Wir sind das führende Serviceunternehmen für Bibliotheken und bieten unseren Kunden zukunftsweisende Lösungen. Dazu gehören neben der Raum- und Einrichtungsplanung eine hochwertige Ausstattung sowie eine Fülle von Bibliothekszubehör. Unser Medienangebot umfasst Bücher, Nonbooks, ausleihfertige Bearbeitung, Hilfen für den Bestandsaufbau und die professionelle Erschließung. Es wird durch kompetente Beratung und Fortbildung abgerundet. Bibliotheken, Architekturbüros, Institute und Bildungseinrichtungen, Kultur- und Bauämter in Europa arbeiten erfolgreich mit uns zusammen. Sie schätzen die Erfahrung und Verlässlichkeit der ekz sowie die Ideen und die Bereitschaft, gemeinsam neue Wege zu gehen.



Wünschen Sie weitere Informationen?
Fragen Sie uns, wir beraten Sie gerne.

Deutschland

Möbel

– Team Nord

Berlin, Brandenburg, Bremen, Hamburg,
Mecklenburg-Vorpommern, Niedersachsen,
Nordhessen, Nordrhein-Westfalen, Sachsen,
Sachsen-Anhalt, Schleswig-Holstein, Thüringen:

Tel. + 49 7121 144-440

– Team Süd

Baden-Württemberg, Bayern, Rheinland-Pfalz,
Saarland, Südhessen:

Tel. + 49 7121 144-410

Moebel.Verkauf@ekz.de

Österreich

Tel. + 43 662 844699-10

info@ekz.at

Vertrieb in der Schweiz

SBD.bibliotheksservice ag
SSB.service aux bibliothèques sa

Zähringerstrasse 21

3001 Bern

Tel. + 41 31 30612-12

Fax + 41 31 30612-13

info@sbd.ch

Unsere Vertriebspartner in Europa
finden Sie unter www.ekz.de.

Deutschland

ekz.bibliotheksservice GmbH

Bismarckstraße 3

72764 Reutlingen

Tel. + 49 7121 144-0

Fax + 49 7121 144-280

info@ekz.de

www.ekz.de

Österreich

ekz.bibliotheksservice GmbH

Niederlassung Österreich

Schumacherstraße 14

5020 Salzburg

Tel. + 43 662 844699-0

Fax + 43 662 844699-19

info@ekz.at

www.ekz.at

Frankreich

ekz.bibliotheksservice GmbH

Niederlassung Frankreich

Parc d'activités des Couturiers

16, rue des Couturières

67240 Bischwiller

Tel. + 33 388 074070

Fax + 33 388 074071

contact@ekz.fr

www.ekz.fr